



Electrolux



electrolux.com/register



EWI722P94P

NO Bruksanvisning | **Kombinert vask-tørk**



Velkommen til Electrolux! Takk for at du valgte produktet vårt.



Få råd om bruk, brosjyrer, hjelp til feilsøking, og informasjon om service og reparasjon:
www.electrolux.com/support

Med forbehold om endringer.

INNHold

1. SIKKERHETSINFORMASJON.....	2
2. SIKKERHETSANVISNINGER.....	5
3. PRODUKTBEskRIVELSE.....	7
4. TEKNISKE DATA.....	9
5. MONTERING.....	9
6. BETJENINGSPANEL.....	13
7. VELGER OG KNAPPER.....	15
8. INNSTILLINGER.....	17
9. FØR FØRSTE GANGS BRUK.....	18
10. PROGRAMMER.....	19
11. DAGLIG BRUK – KUN VASKING.....	26
12. DAGLIG BRUK – VASKING OG TØRKING.....	31
13. DAGLIG BRUK – KUN TØRKING.....	32
14. LO I TØYET.....	33
15. RÅD OG TIPS.....	33
16. STELL OG RENGJØRING.....	36
17. FEILSØKING.....	41
18. FORBRUKSVERDIER.....	45
19. BESKYTTELSE AV MILJØET.....	47

1. ⚠ SIKKERHETSINFORMASJON



Les de vedlagte instruksjonene nøye før du starter installasjon og bruk av dette produktet.

Produsenten er ikke ansvarlig for personskader eller andre skader som følge av feilaktig montering eller bruk.

Instruksjonene må alltid oppbevares på et trygt og tilgjengelig sted for fremtidig behov.

1.1 Sikkerhet for barn og utsatte mennesker

⚠ ADVARSEL!

Fare for kvelning, skade eller permanent uførhet.

- Dette produktet kan brukes av barn fra 8 år og oppover og personer med reduserte fysiske, sensoriske eller mentale evner eller manglende erfaring og kunnskap, dersom de får tilsyn eller instruksjoner om bruken av produktet på en sikker måte, og forstår farene som er involvert.
- Barn mellom 3 og 8 år og personer med svært omfattende og komplekse funksjonsnedsettelse må holdes på avstand fra produktet med mindre de er under tilsyn til enhver tid.
- Barn yngre enn 3 år må holdes på avstand fra produktet med mindre de er under tilsyn til enhver tid.
- Barn bør være under oppsyn for å sikre at de ikke leker med apparatet.
- Oppbevar all emballasje utilgjengelig for barn og kast den på riktig måte.
- Oppbevar vaskemidler utilgjengelig for barn.
- Hold barn og kjæledyr borte fra produktet når døren er åpen.
- Hvis produktet har en barnesikring, bør den aktiveres.
- Rengjøring og vedlikehold av produktet skal ikke utføres av barn.

1.2 Generell sikkerhet

- Dette produktet er kun for vasking og tørking av maskinvaskbar og tørkbar klesvask av husholdningstypen.
- Ikke bruk tørkefunksjonen hvis tøyet er skittent fra industrielle kjemikalier.
- Dette produktet er beregnet for bruk innendørs i husholdninger.
- Dette produktet kan brukes på kontorer, hotellrom, rom for bed & breakfast, gårdsgjestehus og andre lignende steder hvor slik bruk ikke overstiger (gjennomsnittlig) bruksnivåer for husholdningsrom.
- Produktets spesifikasjoner må ikke endres.
- Produktet skal monteres frittstående eller under benkeplaten om det er nok plass.

- Ikke monter produktet bak en låsbar dør, en skyvedør eller en dør med et hengsel på motsatt side, som forhindrer at døren til ikke kan åpnes helt.
- Ikke sett støpselet i stikkkontakten før monteringen er fullført. Kontroller at støpselet er tilgjengelig etter monteringen.
- Ventilasjonsåpningen i sokkelen må ikke blokkeres av et teppe, matte eller andre gulvbelegg.
- ADVARSEL: Produktet må ikke tilføres strøm gjennom en ekstern bryterenhet, for eksempel en tidsbryter, eller koples til en krets som regelmessig slås av og på av en annen elektrisk enhet.
- Påse at det er god luftventilasjon der produktet er installert for å unngå at uønskede gasser fra eventuelle produkter som drives med brennbart drivstoff, deriblant åpen ild, ikke blir blandet med luften i produktet.
- Avtrekksluft må ikke slippes ut i en røykkanal som brukes til avtrekksluft fra produkter som brenner gass eller annet brensel.
- Driftsvanntrykket ved inngangspunktet for vannet fra uttakstilkoblingen må være mellom 0,5 bar (0,05 MPa) og 10 bar (1,0 MPa).
- Maksimal tøymengde for produktet er 9,0 kg. Ikke overskrid maksimal tøymengde for hvert program (se kapittelet "Programmer").
- Produktet skal kobles til vannforsyningen med det nye medfølgende slangesettet eller andre nye slangesett fra et autorisert servicesenter.
- Gamle slangesett må ikke brukes på nytt.
- Om stikkkontakten er skadet må den erstattes av produsenten, et autorisert servicesenter eller tilsvarende kvalifiserte personer for å unngå at den kan utgjøre en elektrisk fare.
- Tørk alltid av lo eller annet rusk som har samlet seg rundt produktet.
- Artikler som har blitt tilsølt med stoff som matolje eller mineralolje, aceton, alkohol, bensin, parafin, flekkjernere,

terpentin, voks og voksfjerner skal vaskes separat i varmt vann med en ekstra mengde vaskemiddel før de tørkes i vask/tørk maskinen.

- Ikke bruk produktet hvis plaggene har blitt sølt til med industrijemikalier.
- Ikke tørk uvaskede plagg i vask-tørk-søylen.
- Artikler som skumgummi (lateks), dusjhetter, vanntette tekstiler, gummiforede artikler, klær med skulderputer av skumgummi eller hodeputer av skumgummi skal ikke tørkes i vask/tørk maskinen.
- Tøymykner og lignende produkter skal kun brukes som spesifisert i bruksanvisningen fra produsenten.
- Fjern alle gjenstander fra ting som kan antennes, slik som lightere eller fyrstikker.
- **ADVARSEL:** Stopp aldri vask/tørk maskinen før den er på slutten av tørkeprogrammet, unntatt om alle plaggene fjernes raskt og legges utover slik at restvarmen forsvinner.
- Den siste delen av et vask-tørk-syklusen gjennomføres uten varme (nedkjølingsfase) for at plaggene skal bli liggende ved en temperatur som gjør at de ikke blir ødelagt.
- Ikke bruk høytrykksspyler og/eller damp til å rengjøre produktet.
- Rengjør produktet med en fuktet klut. Bruk kun nøytralt vaskemiddel. Du må aldri bruke skurende oppvaskmidler, skuresvamper, løsemidler eller metallgjenstander.
- Slå av produktet og trekk støpselet ut av stikkontakten før det utføres noe vedlikehold.

2. SIKKERHETSANVISNINGER

2.1 Montering



Installasjonen skal være i overensstemmelse med nasjonale forskrifter.

- Følg installasjonsanvisningene som følger med produktet.

- Ikke monter eller bruk produktet hvor temperaturen er under 0 °C eller hvor det kan bli utsatt for vær.
- Sørg for at produktet alltid er vertikalt under transport.
- Sørg for at det er luftsirkulasjon mellom produktet og gulvet.
- Fjern emballasjen og transportboltene.
- Sørg for at gulvet der produktet monteres er flatt, stabilt, varmebestandig og rent.

- Ta vare på transportboltene. Dersom produktet skal flyttes i fremtiden, må det festes igjen slik at trommelen er låst og ikke blir skadet.
- Vær alltid forsiktig når du flytter produktet. Det er tungt. Bruk alltid vernebriller og lukket føttøy.
- Ikke monter eller bruk et skadet produkt.
- Ikke monter apparatet et sted hvor døren til apparatet ikke kan åpnes helt.
- Juster føttene for å oppnå nødvendig avstand mellom produktet og gulvet.
- Når produktet settes på plass må det kontrolleres at det står i vater. Gjør det ikke det, justeres føttene til det er i vater.

2.2 Elektrisk tilkobling

ADVARSEL!

Fare for brann og elektrisk støt.

- **ADVARSEL:** Dette apparatet er konstruert for å monteres / kobles til en jordingstilkobling i bygningen.
- Bruk alltid en korrekt montert, jordet stikkontakt.
- Ikke bruk grenuttak eller skjøteledninger.
- Ikke trekk i kablen for å koble fra produktet. Trekk alltid i selve støpselet.
- Ikke berør strømkablen eller støpselet med våte hender.

2.3 Vanntilkobling

- Inntaksvannet skal ikke være varmere enn 25 °C.
- Ikke påfør skade på vannslangene.
- La vannet renne til det er rent og klart før du kopler til nye rør eller rør som ikke er blitt brukt på lengre tid, der reparasjonsarbeid er blitt utført eller nye enheter er blitt montert (vannmålere osv.).
- Sørg for at det ikke er synlige vannlekkasjer under og etter første gangs bruk av apparatet.
- Ikke bruk en forlengingsslange dersom inntaksslengene er for korte. Kontakt det autoriserte servicesenteret for å erstatte inntaksslengen.
- Når du pakker opp apparatet er du mulig at du ser vann som renner fra avløpsslangen. Dette kommer av produkttesting av vann i fabrikk.

- Du kan forlenge avløpsslangen til maks 400 cm. Kontakt autorisert servicesenter når det gjelder den andre avløpsslangen og forlengelsen.
- Kontroller at det er tilgang til vannkranen etter monteringen.

2.4 Bruk

ADVARSEL!

Risiko for personskade, elektrisk støt, brannskader, eller skade på produktet.

- Legg ikke brennbare produkter, eller gjenstander som er fuktet med brennbare produkter, inn i eller i nærheten av apparatet.
- Ikke berør glasset i døren mens et vaskeprogram er i gang. Glasset kan bli varmt.
- Ikke tørk skadede enheter (raknet eller revnet) som inneholder fyll.
- Dersom skittentøyet er vasket med flekkfjerner, skal du ta en ekstra skylling før du starter tørkeprogrammet.
- Pass på å fjerne alle metallgjenstander fra tøyet.
- Tørk kun tekstiler som er egnet for å bli tørket i produktet. Følg vaskeanvisningene på plaggets vaskeapp.
- Ikke sitt eller stå på den åpne døren til apparatet.
- Ikke tørk plagg som er dryppende våte i produktet.
- Ikke la varme gjenstander komme i kontakt med plastdelene på produktet.
- Fjern vaskeballen (hvis den er i bruk) før du starter et tørkeprogram.
- Bruk ikke vaskeball når du bruker et vask/tørk program.

2.5 Service

- Kontakt et autorisert servicesenter for å reparere produktet. Bruk kun originale reservedeler.
- Vær oppmerksom på at reparasjon på egen hånd eller ikke-profesjonell reparasjon kan ha sikkerhetsmessige konsekvenser og kan ugyldiggjøre garantien.
- Følgende reservedeler er tilgjengelig i minst 10 år etter at modellen er blitt avviklet: motor og motorbørster, overføring

mellom motor og trommel, pumper, støtdempere og fjærer, vasketrommel, trommelspindel og tilhørende kulelager, oppvarming og varmelementer, inkludert varmpumper, rørledninger og tilhørende utstyr inkludert slanger, ventiler, filtre og akvastopper, trykte kretskort, elektroniske skjermene, trykkbrytere, termostater og sensorer, programvare og fastvare inkludert nullstillingsprogramvare, dør, dørhengsel og tetninger, andre tetninger, dørlåsesamling, perifere enheter av plast, slik som vaskemiddeldispensere.

Varigheten kan være lengre i ditt land. For mer informasjon, besøk vår hjemmeside.

- Vær oppmerksom på at noen av disse reservedelene bare er tilgjengelige for profesjonelle reparatører, og at ikke alle reservedeler er relevante for alle modeller.
- Angående lampen(e) i dette produktet og reservedeler som selges separat: Disse

lampene er ment å motstå ekstreme fysiske forhold i husholdningsprodukter, for eksempel temperatur, vibrasjon, fuktighet, eller er ment å signalisere informasjon om produktets driftsstatus. De er ikke ment å brukes i andre bruksområder og egner seg ikke til rombelysning.

2.6 Avfallsbehandling

- Koble produktet fra strømmen og vannforsyningen.
- Kutt av strømkabelen nær produktet og kast den.
- Fjern dørlåsen for å forhindre at barn eller dyr stenger seg inne i trommelen.
- Produkt skal avhendes i henhold til lokale krav for avhending av avfall fra elektrisk og elektronisk utstyr (EE-avfall).

3. PRODUKTESKRIVELSE

3.1 Spesialfunksjoner

Vår nye kombinerte vaskemaskin og tørketrommel tilfredsstiller alle moderne krav til effektiv behandling av tøyvask med riktig tøybehandling og lavere forbruk av vann, strøm og vaskemiddel.

- **SteamCare-systemet** kan, takket være **Dampoppfrisking** dampbaserte programmet tilby den perfekte løsningen for oppfrisking av selv de mest delikate plaggene uten vask. Bruk den

spesialutviklede duften fremstilt av **Electrolux** for å tilføre en behagelig følelse av "nyvasket" plagg til handlingen som fjerner lukt og krøller.

- **SensiCare System** registrerer mengden tøyvask og definerer programvarigheten på 30 sekunder. Vaskeprogrammet blir tilpasset mengden av klesvask og tekstiltypen uten å bruke mer tid, strøm og vann enn nødvendig.

3.2 Oversikt over produkt

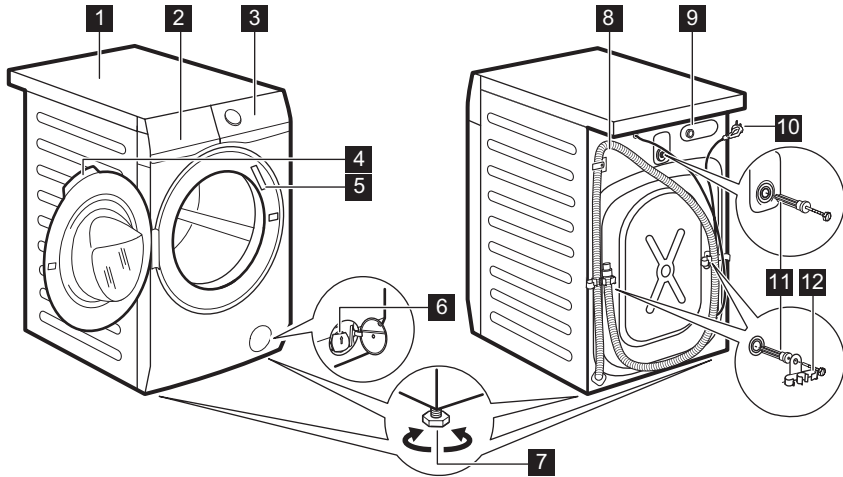

- 1 Topplate
- 2 Vaskemiddelskuff
- 3 Betjeningspanel
- 4 Dørhåndtak
- 5 Typeskilt
- 6 Avløpsumpefilter
- 7 Fot for å vatre produktet

- 8 Avløpsslange
- 9 Tilkobling til inntaksslange
- 10 Strømkabel
- 11 Transportbolter
- 12 Støtte for slange

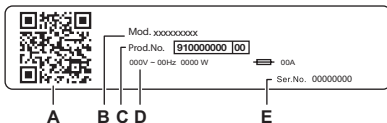

Typeskiltet rapporterer:

- A. QR-kode
- B. Modellnavn
- C. Produktnummer
- D. Elektriske klassifiseringer
- E. Serienummer

Skann **QR-koden** på produktet for å registrere produktet ditt og få mest mulig ut av det.

- Få tilgang til produktdetaljer, dokumentasjon og artikler om hvordan du bruker de beste funksjonene (brakerhåndboken er også tilgjengelig på electrolux.com/manuals)
- Få råd om bruk, feilsøking, service og reparasjon (også tilgjengelig på electrolux.com/support)
- Kjøp tilbehør, forbruksvarer og originale reservedeler til produktet (også tilgjengelig på electrolux.com/shop)

4. TEKNISKE DATA

Dimensjon	Bredde / Høyde / Total dybde	59.7 cm / 84.7 cm / 57.6 cm
Elektrisk tilkobling	Spenning Total effekt Sikring Frekvens	230 V 2100 W 10 A 50 Hz
Beskyttelsesnivå mot inntrengning av faste partikler og fuktighet sikret av beskyttelsesdekslet, unntatt der lavspenningsutstyret ikke er beskyttet mot fuktighet		IPX4
Vanninntak 1)		Kaldt vann
Vannforsyningstrykk	Minimum Maksimum	0,5 bar (0,05 MPa) 10 bar (1,0 MPa)
Maksimal tøymengde	Cotton (Bomull)	9.0 kg
Maksimal tørrlast	Cotton (Bomull) Syntetisk	5.0 kg 3.0 kg
Sentrifugehastighet	Maksimal sentrifugehastighet	1400 O/min

1) Koble vanninntaksslengen til en kran med 3/4" -gjenger.

5. MONTERING

⚠ ADVARSEL!

Se etter i Sikkerhetskapitlene.

5.1 Utpakking

1. Åpne døren. Ta alle artikler ut av trommelen.

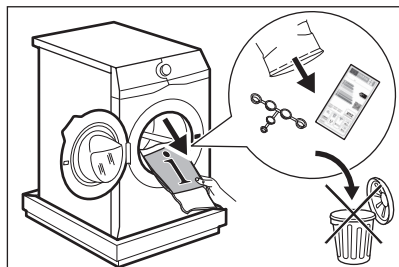

Tilbehør som leveres med produktet kan variere avhengig av modell.

2. Legg emballasjeelementet på gulvet bak produktet og sett det forsiktig ned på baksiden. Fjern polystyrenbeskyttelsen fra bunnen.

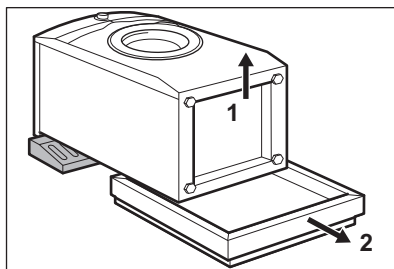

⚠ FORSIKTIG!

Ikke legg vaskemaskin med forsiden ned.

3. Sett produktet tilbake i en oppreist posisjon. Fjern strømledningen og avløpsslangen fra slangeholderen.

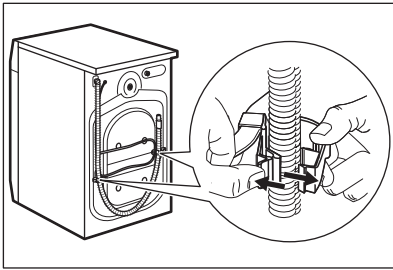

Det er mulig at det kan renne vann fra avløpsslangen. Dette er fordi vaskemaskinen har blitt testet i fabrikk.

4. Trekk ut de tre transportboltene og dra ut avstandsstykkene i plast.

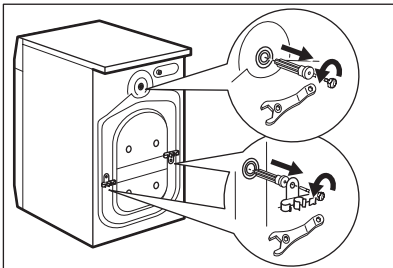

Vi anbefaler at du oppbevarer pakningen og transportboltene, i tilfelle du må flytte produktet senere.

5. Sett plasthettene (som ligger i posen med bruksanvisningen) i hullene.

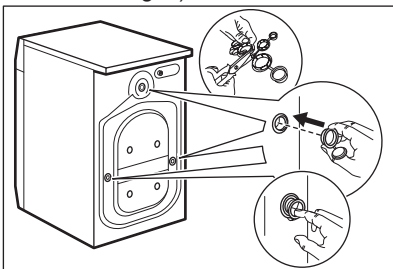

5.2 Installasjonsinformasjon

Plassering og vatriing

Juster produktet korrekt for å forhindre vibrasjoner, støy og hindre at det flytter på seg når det er i bruk.

1. Monter produktet på et flatt, hardt gulv. Produktet må stå plant og stabilt. Påse at produktet ikke berører veggen eller annen innredning og at det er luftsirkulasjon under.
2. Løsne eller stram føttene for å justere nivået. Alle føttene må stå støtt på gulvet.

ADVARSEL!

Ikke legg papp, treverk eller liknende materialer under produktet for å justere nivået.

Vanninntaksslangen

FORSIKTIG!

Kontroller at det ikke er noen skade på slangene og at det ikke lekker fra koplingene. Ikke bruk en forlengingsslange dersom inntaksslangene er for korte. Kontakt servicesenteret for informasjon om å erstatte inntaksslangen.

1. Om nødvendig koble vanninntaksslangen til baksiden av produktet. Vanligvis er den allerede installert på fabrikk.

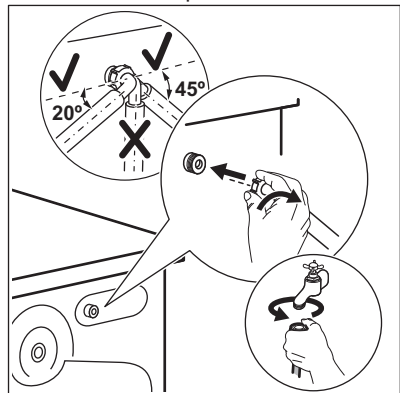

2. Posisjoner den mot venstre eller mot høyre avhengig av hvor vannkranen er plassert. Kontroller at inntaksslangen ikke er i en vertikal posisjon.
3. Hvis det er nødvendig, løsne ringmutteren for å plassere den i riktig posisjon.

4. Noen modeller kan inneholde inntaksslange med vannstoppenhet. Den forhindrer lekkasjer i slangen på grunn av den naturlige aldringen. Sektoren i vinduet viser denne feilen A Hvis dette skjer, lukk vannkranen og kontakt det autoriserte servicesenteret for informasjon om utskifting av slangen.

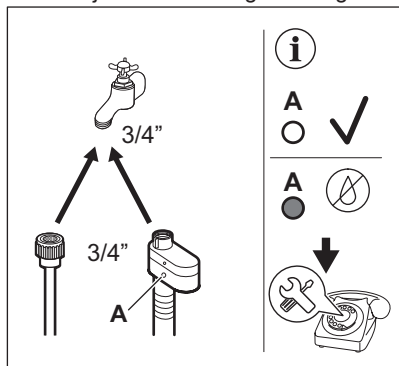

5. Koble den andre enden av inntaksslangen for KALDT vann til en vannkran med 3/4-tommers gjenger.

⚠ ADVARSEL!

Inntaksvannet skal ikke være varmere enn 25 °C.

Vanntømming

Avløpsslangen bør være på en høyde som ikke er mindre enn 60 cm og ikke mer enn 100 cm.

i

Du kan forlenge avløpsslangen til maks 400 cm. Kontakt det autoriserte servicesenteret for å kjøpe den andre avløpsslangen og forlengelsen.

Det er mulig å koble til avløpsslangen på forskjellige måter:

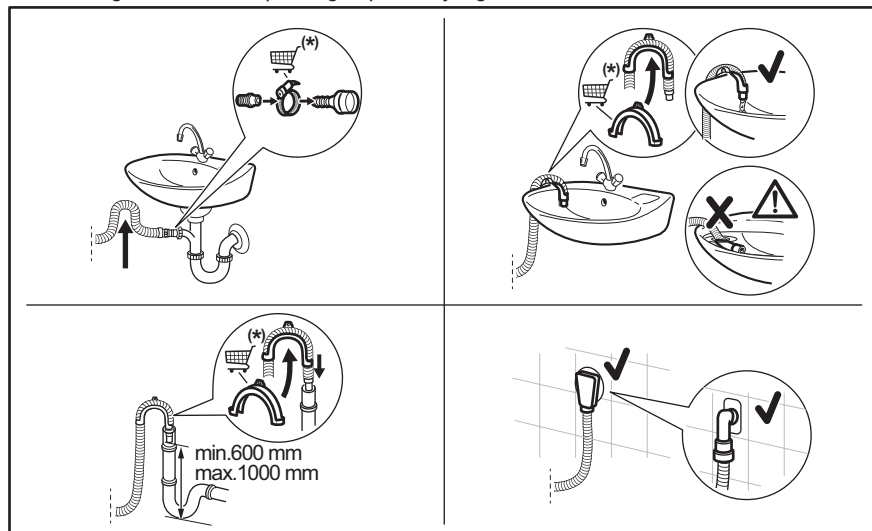

* Reservedeler kan byttes ut uten varsel.

Sørg for at det er en bøy på avløpsslangen, slik at smuss fra vannlåsen ikke kommer inn i produkt.

Koble avløpsslangen til rørstussen og fest den med en klemme. Sørg for at det er en bøy på avløpsslangen, slik at smuss fra vannlåsen ikke kommer inn i produkt.

Posisjoner slangen direkte til et innebygd avløpsrør i vegg og fest den med en klemme.

Uten slangeholderen, til en avløpsstuss – Plasser avløpsslangen til rørstussen og fest den med en klemme.

Avløpsslangen kan bøyes i U-form og plasseres rundt plastføringen På kanten av en vask – fest guiden til vannkranen eller vegg.



Kontroller at slangeføringen ikke kan bevege seg når produktet tømmes og avløpsslangens ende ikke er senket ned i vannet. Det kan føre til at skittent vann blir ført tilbake i produktet. Kjøp tilbehør fra en autorisert leverandør.

Til et vertikalt rør med luftehull – sett avløpsslangen direkte inn i et avløpsrør eller et vertikalt rør



Enden på avløpsslangen må alltid være ventilert, dvs. at innvendig diameter på avløpsrøret (min. 38 mm – min. 1,5") må være større enn den ytre diameteren på avløpsslangen.

5.3 Elektrisk tilkobling

På slutten av installasjonen kan du sette inn støpselet i stikkkontakten.

Typeskiltet og "Tekniske data"-kapittelet viser de nødvendige elektriske spesifikasjonene. Kontroller at de er kompatible med strømforsyningen.

Kontroller at den elektriske installasjonen i huset der du bor tåler den maksimale belastningen som kreves, også når det tas hensyn til alle andre produkter som er i bruk.

Vaskemaskinen skal koples til en jordet stikkontakt.

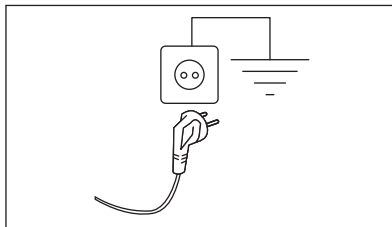

Strømkabelen skal være lett tilgjengelig etter at produktet er installert.

Kontakt vårt autoriserte servicesenter for elektrisk arbeid som kreves for å installere dette produktet.



Produsenten frasier seg ethvert ansvar for materielle skader eller personskader som skyldes at sikkerhetsanvisningene over ikke er blitt fulgt.

6. BETJENINGSPANEL

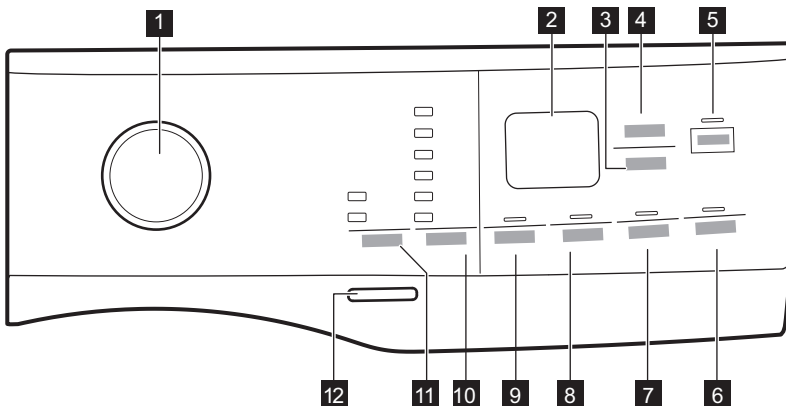
6.1 Beskrivelse av betjeningspanel









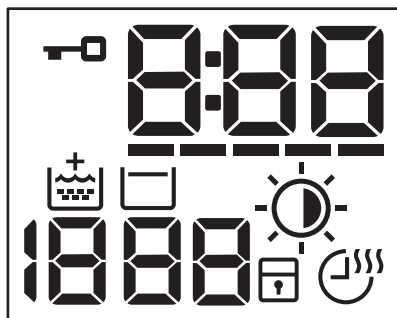

Tilvalgene kan ikke velges for alle vaskeprogrammer. Kontroller kompatibiliteten mellom tilvalg og vaskeprogrammer i «Kompatibiliteten av tilvalg med programmer»-paragrafen i kapittelet «Programmer». Et tilvalg kan ekskludere et annet. I dette tilfellet lar ikke produktet deg stille inn de inkompatible tilvalgene samtidig. Pass på at skjermen og touchknappene alltid er rene og tørre.

- | | |
|--|---|
| <ul style="list-style-type: none">1 Programvelger2 Display3 Automatisk tørking-berøringsknapp4 Tørketid-berøringsknapp5 Start/Pause-berøringsknapp 6 Utsatt start-berøringsknapp7 Tidskontroller-berøringsknapp og det faste barnesikring-tilvalget  3s | <ul style="list-style-type: none">8 Forvask-berøringsknapp og det faste tilvalget Ekstra skylling  3s9 Sentrifugering-berøringsknapp10 Temperatur-berøringsknapp11 Modus-berøringsknapp:<ul style="list-style-type: none">• Modus Vask• Modus Tørk12 På/Av-trykknapp |
|--|---|

6.2 Display



	Indikator for dørlås.
	Den digitale indikatoren kan vise: <ul style="list-style-type: none">• Programvarighet (f.eks. 2:40, vaske- og/eller tørkefase).• Utsatt start (f.eks. 2h).• Programslutt (0:00).• Varselkode (f.eks. E20).• Feilindikator (- - -).
	Tidskontroller-indikator.
	Indikator for ekstra skylking.
	Sentrifugeområdet: Indikator for sentrifugehastighet - - - Indikator for ingen sentrifugering. Sentrifugeringsfasen er av.
	Indikator for skyllestopp.
	Automatisk tørking-indikator: <ul style="list-style-type: none">☀ Stryketørt☀ Skaptørt☀ Ekstra tørt
	Indikator for barnesikring.
	Tørketid-programindikatorer.

6.3 Flerspråklige etiketter

Maskinen leveres med klistremerker på forskjellige språk.

Ønsket klistremerke kan bli limt ved programvelgeren.

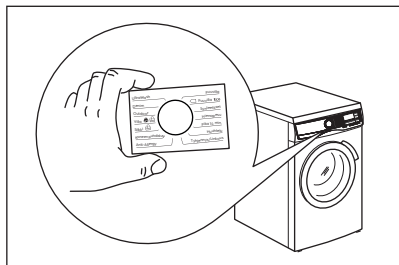

7. VELGER OG KNAPPER

7.1 Introduksjon



Tilvalgene/funksjonene er ikke tilgjengelig for alle vaskeprogrammer. Sjekk kompatibilitet mellom tilvalg/funksjoner og vaskeprogrammer i "Programoversikt". Tilvalg/funksjoner kan ekskludere hverandre. I dette tilfellet lar ikke produktet deg stille inn de inkompatible tilvalgene/funksjonene.

7.2 På/Av

Hvis du trykk på denne knappen i noen sekunder, kan du slå produktet av eller på. To forskjellige melodier blir avspilt når du slår produktet av eller på.

Hvilemodusfunksjonen slår av produktet automatisk for å redusere energiforbruket i enkelte tilfeller, og det kan derfor hende at du må aktivere produktet igjen.

For mer informasjon, se avsnittet om hvilemodus i kapittelet Daglig bruk.

7.3 Programknapp

Ved å dreie på programvelgeren kan du velge ønsket program.

7.4 Modus

Med denne knappen, kan én syklus utføre:

- **Bare vask:** Modus Vask: -indikatoren er på (standard modus).
- **Vasking og tørking:** Modus Vask og Modus Tørk-indikatorene er på.

- **Bare tørking:** Modus Tørk-indikatoren er på.

7.5 Temperatur

Når du velger et vaskeprogram, foreslår produktet en standardtemperatur automatisk.

Trykk på denne knappen for å endre temperatur på vannet.

Indikatoren til den siste valgte temperaturen tennes.

Kald-Indikatoren korresponderer med kaldt vann.

7.6 Sentrifugering

Når du velger et program, velger produktet automatisk standard sentrifugehastigheten.

Trykk på denne knappen gjentatte ganger for å:

- **Endre sentrifugehastigheten.** Displayet viser kun sentrifugeringshastigheter som er tilgjengelige for det angitte programmet.
- Angi **Ingen sentrifugering**-alternativet

— — —

Bruk dette tilvalget for å slå av alle sentrifugeringsfasene. Produktet utfører kun tømmefasen for det valgte vaskeprogrammet. Velg dette alternativet for svært ømfintlige tekstiler. Skyllefasen bruker mer vann i enkelte vaskeprogrammer

- Aktiver funksjonen for **skyllestopp** . Den siste sentrifugeringen blir ikke utført. For å hindre at stoffet krøller seg, blir ikke det siste skyllevannet pumpet ut.

Vaskeprogrammet avslutter med vann i trommelen.

-Indikatoren vises på displayet. Døren forblir låst og trommelen snurrer regelmessig for å redusere krøller. Du må tømme ut vannet for å kunne låse opp døren.

Hvis du trykker Start/Pause  på -knappen, utfører produktet sentrifugeringsfasen og pumper ut vannet.



Produktet pumper ut vannet automatisk etter omtrent 18 timer.

7.7 Forvask

Med dette tilvalget kan du legge til en forvaskfase i et program.

Den korresponderende indikatoren over berøringsknappen tennes.

Bruk dette tilvalget for å legge til en forvaskfase på 30 °C før vaskefasen.

Dette tilvalget anbefales for svært skittent tøy, spesielt hvis det inneholder sand, støv, gjørmel eller andre faste partikler.



Tilvalget kan øke programvarigheten.

7.8 Permanent Ekstraskyll 3s

Med dette alternativet kan du legge inn én eller to ekstra skylinger permanent når du starter et nytt program.

For å **aktivere/deaktivere** dette tilvalget holder du Forvask-knappen  nede i 3 sekunder inntil indikatoren **slås av/på** i displayet.

Når det er aktivert, vil produktet som standard gå over til dette tilvalget etter at du slår det av eller endrer/tilbakestiller programmet.



Dette tilvalget kan øke programmets varighet.

7.9 Tidskontroller

Med dette alternativet kan du redusere programvarigheten avhengig av vaskemengden og hvor skittent det er.

Når du stiller inn et vaskeprogram, viser displayet standardvarigheten og -----streker.

Trykk på Tidskontroller-knappen for å redusere programvarigheten i henhold til dine behov. Displayet viser den nye programvarigheten og en rekke streker reduseres deretter:

----- egnet for full maskin med normal skitten vask.

---- en hurtig syklus for en full maskin av lett skitten vask.

-- svært rask syklus for en mindre tøymengde med lite skitten klesvask (maks. halv tøymengde anbefalt).

- den korteste syklusen for å oppfriske en liten mengde klesvask.

Tidskontroller er kun tilgjengelig med programmene i tabellen.

indikator	Tidskontroller	
	Bomull	Syntetisk
----- 1)	■	■
----	■	■
---	■	■
--	■	■
-	■	■

1) Standard varighet for alle programmer.

Tidskontroller med dampprogrammer

Når du stiller inn et dampprogram, kan du velge tre dampnivåer med denne knappen, og programmets varighet reduseres deretter:

- --- : maks.
- -- : middels.
- - : minimum.

7.10 Barnesikring 3s

Med dette tilvalget kan du hindre at barna leker med betjeningspanelet.

For å **aktivere/deaktivere** dette tilvalget holder du -knappen Tidskontroller nede inntil indikatoren  slås av/på i displayet.

Når det er aktivert, vil produktet som standard gå over til dette tilvalget etter at du slår det av eller endrer/tilbakestiller programmet. Hvis du trykker på enhver knapp, blinker indikatoren  for å indikere at knappen er deaktivert.

7.11 Utsatt start

Med dette alternativet kan du utsette programstarten på en mer lettvinnt måte.

Trykk knappen gjentatte ganger for å velge ønsket utsatt tid. Tiden øker i trinn fra 1 time opp til 20 timer.

Displayet viser valgte utsettelsestid. Produktet starter nedtellingen og døren låses etter at du har trykket på Start/Pause -knappen.

7.12 Automatisk tørking

Når tørkemodeus er aktivert, kan du trykke på denne knappen for å angi en av de automatiske tørkenivåene som foreslås av produktet.

Den aktuelle tørrhetsindikatoren dukker opp i displayet:

-  **Stryketørt:** tøy som skal strykes.
-  **Skaptørt:** tøy som skal legges i klesskapet.
-  **Ekstra tørt:** tøy som skal tørkes fullstendig.



Du kan ikke stille inn alle automatiske nivåer for alle typer stoffer.

7.13 Tørketid

Når tørkemodeus er aktivert, kan du trykke på denne knappen for å angi tiden som passer for stoffene du skal tørke (se tabellen «Tidsstyrt tørking»). Displayet viser innstilt verdi.

Tiden øker med 5 minutter hver gang du trykker på denne knappen.



Du kan ikke stille inn alle tidsverdiene for ulike typer stoffer.

7.14 Start/Pause

Trykk Start/Pause -knappen for å starte, sette produktet på pause eller for å avbryte et program som er i gang.



-ikonet betyr at du kan sette syklusen på pause og legge til eller fjerne plagg. Les avsnittet «Åpne døren – Legge til plagg» for mer informasjon.

8. INNSTILLINGER

8.1 Introduksjon



Når du trykker en tastkombinasjon, **må du ikke vippe** fingrene nedover. Sensorene til knappene under er sensitive og kan forstyrre valget ditt.

8.2 Lydsignaler

Dette produktet har forskjellige lydsignaler som blir spilt av:

- Når du starter apparatet (en kort lyd).
- Når du slår av apparatet (en kort lyd).
- Når du trykker på knappene (klikkelyd).
- Du foretar et ugyldig valg (3 korte lyder).

- Programmet er ferdig (en sekvens av lyder i omtrent 2 minutter).
- Når produktet har en feilfunksjon (sekvens av korte lyder i omtrent 5 minutter).

For å slå lydsignalene **av/på** når programmet er fullført, berører du knappene Modus og Temperatur samtidig i ca. 2 sekunder. Displayet viser On/Off.



Når varslingslyder er slått av, vil de fortsatt varsle når produktet har en feil.

8.3 Driftstimeteller

Det er mulig å visualisere den totale driftstiden for produktet i timer, fra første gang du slår på produktet. Denne verdien teller syklusenes driftstid (inkluderer ikke pauser, forsinket starttid). Gjør følgende for å visualisere denne verdien:

1. Slå på produktet ved å trykke på På/Av -knappen.
2. Trykk og hold inne Temperatur- og Sentrifugering-knappene i noen sekunder.
3. Etter 3 sekunder vises det totale antallet timer som produktet har vært i bruk i

displayet: f.eks. 1276 timer, displayet viser teksten Hr i 2 sekunder, 12 (tusener og hundrevis) i 2 sekunder og 76 (tier og enheter).

4. For å avslutte denne modusen, trykk på en vilkårlig knapp eller slå av produktet med På/Av -knappen.



Hvis prosedyren ikke fungerer (på grunn av tidsavbrudd eller feil tastekombinasjon), slår du av produktet og gjentar sekvensen fra begynnelsen.

8.4 Fabrikkinnstillinger

Denne funksjonen gjør det mulig å gjenopprette fabrikkinnstillingene. Følg trinnene nedenfor for å **aktivere** dette alternativet:

1. Slå på produktet ved å trykke på På/Av -knappen.
2. Trykk og hold inne Forvask- og Time Manager-knappene i noen sekunder.
3. Displayet vil vise **---** i ca. 5 sekunder.

9. FØR FØRSTE GANGS BRUK



Under montering eller før første gangs bruk kan det hende at du finner noe vann i apparatet. Dette er vann som er igjen i apparatet etter en full funksjonell test på fabrikken for å sørge for at apparatet leveres til kunder i perfekt arbeidsstand og uten bekymringer.

1. Kontroller at alle transportbolter er fjernet.
2. Kontroller at strømtilførselen er tilgjengelig og at vannkranen er åpen.

3. Hell 2 liter vann i vaskemiddel-kammeret merket som **II**.

Denne handlingen aktiverer avløpssystemet.

4. Hell litt vaskemiddel i kammeret merket som **III**.
5. Velg og start et bomullsprogram på høyest mulig temperatur, uten klesvask i trommelen.

Dette fjerner eventuell smuss fra trommelen og kammeret.

10. PROGRAMMER

10.1 Programtabell

Program Standard tempera- tur Temperaturom- råde	Referanse sentrifuge- hastighet Sentrifuge- ringshastig- het	Maksi- mal mengde	Programbeskrivelse (Type vask og smussnivå)
QuickCare 69min 30 °C 60 °C – 30 °C	1400 O/min (1400 – 400 O/ min)	5.0 kg	Program for å behandle blandede tekstiler (bomull og syntetiske plagg) opptil 5 kg. Komplet vaskesprogram som effektivt vasker normalt skittent tøy ved 30 °C og sørger for gode resultater på bare 69 minutter. Legg til en tørkefase for å få en komplett vask og tørr behandling.
Eco 40-60 (kun vaskemodus) 40 °C ¹⁾	1400 O/min 1400 o/min – 400 o/min	9.0 kg	Syklus med lav energi for bomull. Reduserer temperaturen og forlenger tiden for å oppnå gode vaskeresultater.
Eco 40-60 + skaptørt nivå (vaske- og tørkemodus) 40 °C ²⁾	1400 O/min 1400 O/min – 1000 O/min	5.0 kg	
Eco 40-60 + Skaptørt nivå (kun tørkemodus)	-	5.0 kg	Hvitt bomulls- og permanent kulørt bomullstøy.
Bomull 40°C 90°C – Kaldt	1400 O/min (1400- 400 O/ min)	9.0 kg	Hvit bomull og kulørt bomull. For normalt, svært og lett skittent tøy.
Syntetisk 30 °C 60 °C – Kaldt	1200 O/min (1200 – 400 O/ min)	3.0 kg	Syntetiske tekstiler eller blandingstekstiler. Normalt skittent tøy.
Finvask 30 °C 40 °C – Kaldt	800 O/min (1200- 400 O/ min)	2.0 kg	Ømfintlige plagg som akryler, viskose og blandede tekstiler som krever en mer skånsom vask. Normalt og lett skittent tøy.
 Ull 40 °C 40 °C – Kaldt	1200 O/min (1200 – 400 O/ min)	1.5 kg	Maskinvaskbar ull, ull som skal håndvaskes og andre tekstiler med «Håndvask»-symbol.³⁾
Sentrifugering/ Tømming	1400 O/min (1400 – 400 O/ min)	9.0 kg	Alle stoffer, unntatt ull og finvasketekstiler. For å sentrifugere vasken og pumpe ut vannet i trommelen.

Program Standard temperatur Temperaturområde	Referanse sentrifugehastighet Sentrifugeringshastighet	Maksimal mengde	Programbeskrivelse (Type vask og smusnivå)
Skylling	1400 O/min (1400- 400 O/min)	9.0 kg	Alle tekstiler, unntatt ullvarer og svært ømfintlig finvask. Program for skylling og sentrifugering av klesvask. Standard sentrifugehastighet er den som brukes for bomullsprogrammer. Reduser sentrifugehastigheten etter typen klesvask. Still om nødvendig inn alternativet Ekstra skylling for å legge til skyllinger. Med lav sentrifugehastighet utfører produktet skånsomme skyllinger, og kortere sentrifugering.
Maskinrens 60 °C	1200 O/min (1200 – 400 O/min)	-	Vedlikeholdssyklus med varmt vann for å vaske og oppfriske trommelen og for å fjerne rester som kan forårsake lukt. Bruk dette programmet én gang i måneden for å gi best mulige resultater. Fjern alt tøy fra trommelen før du kjører dette programmet. I vaskefasekammeret i vaskemiddelbeholderen setter du klaffen på kammeret i oppreist posisjon. Hell en kopp med klorblekemiddel eller et vaskemaskinmiddel i kammeret for vaskefasen. IKKE bruk begge sammen.
			<div style="border: 1px solid black; padding: 5px; margin-top: 10px;"> <p> Kjør et skylleprogram med tom trommel og uten vaskemiddel for å fjerne rester av blekemiddel etter trommelrengjøringen.</p> </div> <p>Hvis du stiller inn dette programmet med Modus Tørk, utfører maskinen anti-lo behandling. Se kapitlet «Lo i tøyet».</p>

Dampprogram

Dampprogram kan brukes for å redusere rynker og lukt⁴⁾ fra plagg som bare behøver å friskes opp, og unngå vasking. Tøyfibrene slakkes, og gjør stryking lettere. Fjern vasken fra trommelen med en gang programmet er fullført.⁵⁾ Dampprogrammet har ingen hygienesyklus. Ikke velg dette programmet for følgende type klær:

- Plagg som ikke er egnet for tørketromling.
- Plagg som er merket "Skal kun renses".

FreshScent-system





Electrolux duft. Hvis du bruker denne spesielle, myke duften, vil klesvasken din lukte som om den nettopp var vasket. Les nøye gjennom instruksjonene som følger med duften. Reduser duftdoseringen ved behandling av mindre vaskemengder. Trykk på Tidskontroller-knappen for å redusere programvarighet ved behandling av plagg merket for vasking på lav temperatur.

IKKE:

- Tørk plaggene behandlet med duft i trommelen. Fordelene fordunder.
- Bruk duften til andre formål enn foreskrevet her.
- Bruk duften på nye plagg. Nye plagg kan inneholde rester av etterbehandlingsblandinger som ikke er kompatible med duften.



Duften er tilgjengelig i **Electrolux**-nettbutikken eller hos en autorisert forhandler.

Program Standard temper- atur Temperaturom- råde	Referanse sentrifuge- hastighet Sentrifuge- ringshastig- het	Maksi- mal mengde	Programbeskrivelse (Type vask og smussnivå)
 Dampoppfrisking	-	1.0 kg	Bomull, syntetiske og blandede plagg. Spesial dampsyklus uten vask som kan brukes til å forberede tørket klesvask for stryking eller oppfrisking av plagg som brukes én gang. Dette programmet reduserer krøller og lukt og mykner fibrene. Ikke bruk vaskemiddel.
Jeans 30 °C 40 °C – Kaldt	1200 O/min 1200 o/min – 400 o/min	3.0 kg	Denimklær og jerseyplass. Normalt skittent. Dette programmet utfører en skånsom skyllefase som er designet for denim. Den reduserer falming og unngår vaskemiddelrester på fibrene.
 Outdoor 30 °C 40 °C – Kaldt	1200 O/min (1200- 400 O/ min)	2.0 kg	<div style="border: 1px solid black; padding: 5px; margin-bottom: 10px;"> <p> Ikke bruk tøymykner og sørg for at det ikke er noen rester av tøymykner igjen i vaskemiddelbeholderen.</p> </div> <p>Klær til utendørsbruk, teknisk tøy, sportstøy, jakker som puster og er vannette og skalljakker med uttakbar fleece eller fôr.</p> <div style="border: 1px solid black; padding: 5px;"> <p> Ved å kjøre kombinert et vask- og tørkeprogram vil tørkefasen også fungere som gjenoppretting av vannavstøting. Kontroller at vaskelappen tillater tørketromling.</p> </div>
 Hygiene 60 °C	1400 O/min 1400 o/min – 400 o/min	9.0 kg	Hvite bomullsplagg. Dette høytytende vaskeprogrammet kombinert med damp fjerner mer enn 99,99 % av bakterier og virus (6) holder temperaturen over 60 °C gjennom hele vaskefasen; med en ekstra virkning på fibrene takket være en dampfase, sikrer en forbedret skylingsfase en riktig fjerning av rester av vaskemiddel og mikroorganismer. Dette programmet sikrer også en riktig reduksjon av pollen / allergifremkallende elementer.
OneGo 20/60min 30 °C 40 °C – 30 °C	1200 O/min	1.0 kg	Program for å behandle opptil 1 kg blandede syntetiske skjorter bare på 20 minutter. Legg til en tørkefase for å få en komplett vask og tørr behandling på 60 minutter.

Program Standard temperatur Temperaturområde	Referanse sentrifugehastighet Sentrifugehastighet	Maksimal mengde	Programbeskrivelse (Type vask og smusnivå)
--	--	-----------------	---

- Tilbakestill posisjon. Displayet viser kun streker.

1) I henhold til kommisjonsforordning EU 2019/2023. Dette programmet ved standardtemperatur og sentrifugehastighet, bare i vaskemodus, med nominell kapasitet 9.0 kg, er i stand til å rengjøre normalt skittent bomullstøy som er erklært å være vaskbar ved 40 °C eller 60 °C, sammen i samme syklus.



For kapittelet i vaskeriet, programvarigheten og andre data, se kapitlet "Forbruksverdier".
De mest effektive programmene når det gjelder energiforbruk er generelt de som utfører ved lavere temperaturer og lengre varighet.

2) I henhold til kommisjonsforordning EU 2019/2023. Dette programmet ved standardtemperatur og sentrifugehastighet, i vaske- og tørkemode, med nominell kapasitet 5.0 kg og med Skaptørt-nivå, utfører vaske- og tørkesyklusen i stand til å rengjøre normalt skittent bomullstøy som er erklært å være vaskbart ved 40 °C eller 60 °C, sammen i samme syklus, og etter tørkefasen kan tøyet umiddelbart lagres i et skap.

3) I dette programmet roterer trommelen sakte for å sikre at vasken er skånsom. Det kan virke som om trommelen ikke roterer eller ikke roterer som den skal, men dette er normalt på dette programmet.







4) Dampprogram tar ikke bort spesielt intens odør.

5) Etter dampbehandlingen kan vasken være fuktig. Heng ut plaggene i et par minutter

6) Testet for Staphylococcus aureus, Enterococcus faecium, Candida albicans, Pseudomonas aeruginosa og MS2
Bakteriofag i ekstern test utført av Swisstat Testmaterialien AG i 2021 (testrapport nr. 202120117).

Kompatibilitet for programtilvalg

Program	Sentrifugering		Forvask 1)	Tidskontroller	Automatisk tørking	Tørketid	Utsatt start
	Uten sentrifugering	Uten sentrifugering					
QuickCare 69min	■	■	■	■	▲	■	■
Eco 40-60	■	■	■	■	■ 2)	■	■
Bomull	■	■	■	■	■	■	■
Syntetisk	■	■	■	■	▲	■	■

Program	Sentrifugering	Uten sentrifugering		Forvask 1)	 3s	Tidskontroller	Automatisk tørking	Tørketid	Utsatt start
Finvask	■	■	■		■		▲	■	■
 UII	■	■	■				▲	■	■
Sentrifugering/Tømming	■	■ ³⁾							■
Skylling	■	■	■		■				■
Maskinrens	■	■					▲	■	■
 Dampoppfrisking						■			■
Jeans	■	■	■		■		■ ⁴⁾	■	■
 Outdoor	■	■	■		■		▲	■	■
 Hygiene	■	■	■		■		■	■	■
OneGo 20/60min									■

1) Forvask og Flekkfjerning kan ikke velges sammen.

2) Stryketørnivået er ikke tilgjengelig.

3) Hvis du velger tilvalget Ingen sentrifugering, tømmer produktet kun ut vann.

4) Stryketørnivået er ikke tilgjengelig.

▲ = Kun skaptørnivå er tilgjengelig.

Egnede vaskemidler for hvert program

Program	Universelt pulver ¹⁾	Universell flytende såpe	Flytende såpe for fargede plagg	Delikat ull	Spesielle
QuickCare 69min	▲	▲	▲	--	--
Eco 40-60	▲	▲	▲	--	--
Bomull	▲	▲	▲	--	--
Syntetisk	▲	▲	▲	--	--
Finvask	--	--	--	▲	▲
Ull	--	--	--	▲	▲
Jeans	--	--	▲	▲	▲
Outdoor	--	--	--	▲	▲
Hygiene	▲	▲	--	--	▲
OneGo 20/60min	--	▲	▲	--	--

¹⁾ Ved temperatur over 60 °C anbefales bruk av såpepulver.

▲ = Anbefalt

-- = Ikke anbefalt

10.2 Woolmark Wool Care - Blå



- Syklusen for ullprogrammet til denne maskinen har blitt godkjent av The

Woolmark Company, for vasking av ullplagg merket som «bare håndvask», så sant instruksjonene på plaggets merkelapp og de fra vaskemaskinens produsent blir fulgt. M2103.



- Denne maskinens syklus for tørking av ull er testet og godkjent av Woolmark Company. Syklusen egner seg til å tørke ulltekstiler som er merket «håndvask» forutsatt at klærne blir vasket med en håndvaskesyklus som er egnet for Woolmark og tørkes i henhold til produsentens anvisninger. M2104.

Woolmark-symbolet er et sertifiseringsmerke i mange land.

10.3 Automatisk tørking



Første syklustider for programmer med Automatisk tørking-tilvalg er bare anslag, faktisk tørketid kan være litt forskjellig fra tiden som vises.

Tørrhet	Tekstiltype	Tøymengde
 Extra Torrt (Ekstra tørt) Til frottéstoffer	Bomull og lin (morgenkåper, badehåndklær osv.)	opp til 5.0 kg
	Denimplagg	opp til 3.0 kg
 Skåptorrt (Skaptørt) Til plagg som skal lagres	Bomull og lin (morgenkåper, badehåndklær osv.)	opp til 5.0 kg
	Syntetiske og blandede tekstiler (gensere, bluser, undertøy, sengetøy og husholdsartikler)	opp til 3.0 kg
	Ømfintlige tekstiler (akryl, viskose og ømfintlige blandede tekstiler)	opp til 2.0 kg
	Ullplagg (ullgensere)	opp til 1.0 kg
	Utendørs sportstøy (Klær til utendørs bruk, teknisk tøy, sportstøy, trådede stoffer, jakker som er pustende og vanntette og skalljakker)	opp til 2.0 kg
	Denimplagg	opp til 3.0 kg
 Stryktorrt (Stryketørt) Egnet til stryking	Bomull og lin (laken, bordduker, skjorter osv.)	opp til 5.0 kg

10.4 Tidsinnstilt tørking

Tørrhet	Tekstiltype	Mengde (kg)	Sentrifugehastighet (O/min)	Foreslått varighet (min)
Extra Torrt (Ekstra tørt) Til frottéstoffer	Bomull og lin (morgenkåper, badehåndklær osv.)	5.0	1400	170 - 190
		3.0	1400	110 - 130
		1.0	1400	50 - 60
	Denimplagg	3.0	1200	120 - 140
		1.0	1200	70 - 90
		5.0	1400	160 - 180
Skåptorrt (Skaptørt) Til plagg som skal lagres	Bomull og lin (morgenkåper, badehåndklær osv.)	3.0	1400	100 - 120
		1.0	1400	40 - 50

Tørrhet	Tekstiltype	Mengde (kg)	Sentri- fugehastighet (O/min)	Foreslått varighet (min)
	Syntetiske og blandede tekstiler (gensere, bluser, undertøy, sengetøy og hus-holdsartikler)	3.0	1200	80 - 100
		1.0	1200	45 - 55
	Fintvätt (Finvask) (akryl, viskose og ømfintlige blandede tekstiler)	2.0	1200	100 - 120
		1.0	1200	60 - 80
	Ylle (Ull) (ullgensere)	1.0	1200	110 - 130
	Utendørs sportstøy (Klær til utendørs bruk, teknisk tøy, sportstøy, trådede stoffer, jakker som er pustende og vann-tette og skalljakker)	2.0	1200	120 - 140
	Denimplagg	3.0	1200	110 - 130
		1.0	1200	60 - 80
Strykørt (Stryke-tørt) Egnet til stryking	Bomull og lin (laken, bordduker, skjorter osv.)	5.0	1400	90 - 110
		3.0	1400	55 - 75
		1.0	1400	30 - 40

11. DAGLIG BRUK – KUN VASKING

ADVARSEL!

Se etter i Sikkerhetskapitlene.

11.1 Slå på produktet

1. Sett støpselet inn i stikkkontakten.
 2. Åpne vannkranen.
 3. Trykk på På/Av-knappen i noen sekunder for å aktivere produktet.
- En kort melodi blir avspilt.

11.2 Legget i tøyet

1. Åpne døren til produktet.
2. Tøm lommene og brett ut tøyet før du legger det i Produktet.
3. Legg klesvasken i trommelen, plagg for plagg.

Legg ikke for mye klær i trommelen.

4. Lukk døren godt igjen.

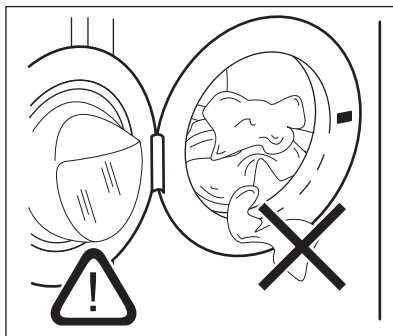

FORSIKTIG!

Påse at det ikke blir liggende tøy mellom pakningen og døren for å unngå fare for vannlekkasje og skade på tøyet.



Vasking av av tøy med svært skitne eller fettete flekker kan skade gummideler på vaskemaskinen.

11.3 Fylling av vaskemiddel og tilsetninger

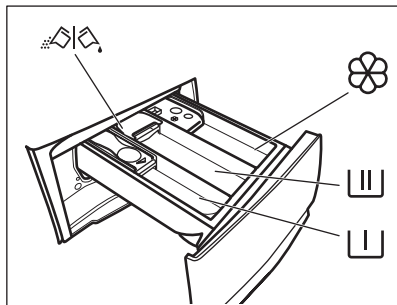

– Kammer for forvaskfase, bløtleggingsprogram eller flekkfjerner.



– Kammer for vaskefase.



- Kammer for tøymykner og andre væskebehandlinger (tøybehandler, stivelse).

MAX – Maks.-nivå for flytende tilsetningsmidler.

– Klaff for pulver eller flytende vaskemiddel.



Følg alltid anvisningene som du finner på emballasjen til vaskemiddelproduktet, men vi anbefaler at du ikke overgår det indikerte maksnivået (**MAX**). Denne mengden garanterer imidlertid de beste vaskeresultatene.



Etter en vaskesyklus fjern om nødvendig vaskemiddelrester fra vaskemiddelbeholderen.

11.4 Kontroller klaffens posisjon

1. Trekk ut vaskemiddelskuffen til den stopper.

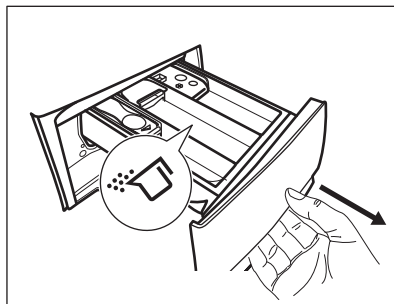

2. Trykk spaken ned for å fjerne dispenseren.
3. Vri klaffen opp for å bruke vaskepulver.

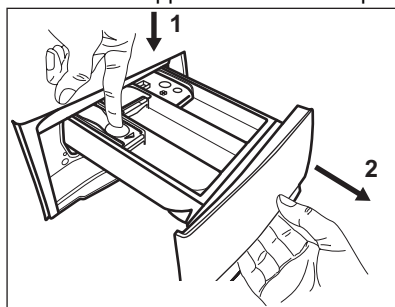

4. Vri klaffen ned for å bruke flytende vaskemiddel.

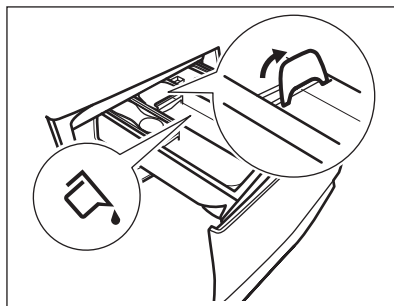

Med denne klaffen i **NED**-posisjon:

- Ikke bruk geléaktige/tykkflytende vaskemidler.
 - Ikke overskrid flytende vaskemiddeldose indikert på klaffen.
 - Ikke velg forvaskfase.
 - Ikke velg Utsatt start.
5. Mål opp vaskemiddel og skyllemiddel.
 6. Lukk vaskemiddelskuffen ordentlig.

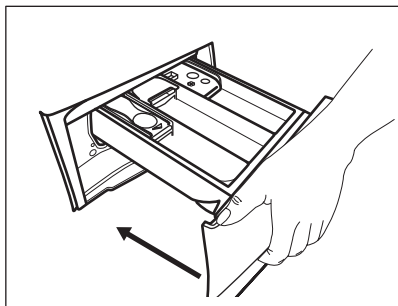

Pass på at klaffen ikke forårsaker blokkering når du lukker skuffen.

11.5 Velge et program

1. Drei programvelgeren for å velge ønsket vaskeprogram. Den tilhørende programindikatoren tennes.

Eco 40-60 er programmet som informasjonen på energietiketten er knyttet til.

Start/Pause ►||-knappens indikator blinker. Displayet viser en veiledende programvarighet, standardtemperatur og standard sentrifugehastighet.

2. Trykk på de tilhørende knappene for å endre temperaturen og/eller sentrifugehastigheten.
3. Om ønskelig, velg ett eller flere tilvalg ved å trykke på de tilhørende knappene. De tilhørende indikatorene tennes på displayet og den oppgitte informasjonen blir endret.



Et lydsignal spilles av dersom et valg **ikke er mulig**.

11.6 Starte et program

Trykk på Start/Pause ►||-knappen for å starte programmet. Programmet kan ikke startes når indikatoren til knappen er av og ikke blinker (f.eks. døren er åpen). Den tilknyttede indikatoren slutter å blinke og forblir på.

Programmet starter, og døren låses.

Displayet viser indikatoren ◀◻ og ◻▶-indikatoren vises for å indikere at det fortsatt er mulig å stoppe syklusen og legge til plagg.



Tømmepumpen starter og går i en kort periode før produktet fyller inn vann.

11.7 Starte et program med utsatt start

1. Trykk på Utsatt start -knappen flere ganger til displayet viser ønsket utsettelsestid. Tilhørende indikator tennes.
2. Trykk på Start/Pause ►||-knappen. Døren til Produktet lukkes og nedtellingen for utsatt start startes. Displayet viser indikatoren ◀◻.

Programmet starter automatisk når nedtellingen er ferdig.

Avbryte forsinket starttidsforvalg etter at nedtellingen har begynt

Slik avbryter du starttidsforvalget:

1. Trykk på Start/Pause ►||-knappen for å sette produktet på pause. Den tilhørende indikatoren blinker.
2. Trykk på Utsatt start -knappen flere ganger til displayet viser ◻◻ og den relaterte indikatoren går av.
3. Trykk på Start/Pause ►||-knappen igjen for å starte programmet umiddelbart.

Endre forsinket starttidsforvalg etter at nedtellingen har begynt

For å endre forsinket starttidsforvalg:

1. Trykk på Start/Pause ►||-knappen for å sette produktet på pause. Den tilhørende indikatoren blinker.
2. Trykk på Utsatt start -knappen flere ganger til displayet viser ønsket utsettelsestid.
3. Trykk på Start/Pause ►||-knappen igjen for å starte den nye nedtellingen.

11.8 SensiCare System- lastregistrering



Programvarigheten i displayet refererer til en **medium/stor tøymengde**.

Etter at du har trykket på Start/Pause ►||-knappen, SensiCare System starter tøy Mengdesensor:

1. Produktet registrerer tøy mengden i løpet av de første 30 sekundene. I programmene der Tidskontroller er tilgjengelig, i denne fasen, avspiller Tidskontroller-linjene ---- plassert under tidssifrene, en enkel animasjon. Trommelen roterer i kort tid.
2. Programvarigheten justeres tilsvarende og kan øke eller minke. Etter ytterligere 30 sekunder, starter vannfyllingen.



Etter omtrent 20 minutter fra programstart, kan programvarigheten justeres igjen avhengig av tøyets absorpsjonsevne.



SensiCare-registreringen av tøy mengden blir kun utført for fullstendige vaskeprogrammer og hvis programvarigheten ikke har blitt redusert med Tidskontroller-knappen.



SensiCare System er ikke tilgjengelig sammen med alle programmer som :Ull/ Silke, Skylling og programmer med korte sykluser.

11.9 Slik avbryter du et program og endre tilvalgene

Når programmet kjører, kan bare **noen** av tilvalgene endres:

1. Berør Start/Pause ►||-knappen. Den relaterte indikatoren blinker.
2. Endre tilvalgene. Den oppgitte informasjonen i displayet endrer seg tilsvarende.

3. Trykk på Start/Pause ►||-knappen igjen. Vaskeprogrammet fortsetter.

11.10 Avbryte et pågående program

1. Trykk på På/Av -knappen for å avbryte programmet og deaktivere produktet.
 2. Trykk på På/Av -knappen igjen for å aktivere produktet.
- Nå kan du angi et nytt vaskeprogram.



Hvis SensiCare-fasen allerede er utført og vannfyllingen allerede er startet, starter det nye programmet **uten å repetere SensiCare-fasen**. Vannet og vaske middelet blir ikke tømt ut for å unngå sløsing. Displayet viser maksimal varighet for programmet, og blir oppdatert etter omtrent 20 minutter fra du startet det nye programmet.

Det er også en alternativ måte å avbryte på:

1. Trykk på Start/Pause ►||-knappen.
2. Roter velgerbryteren til "Reset" • .
3. Vent deretter i 1 sekund. Displayet viser --- .

Nå kan du angi et nytt vaskeprogram.

11.11 Åpne døren – Legge inn tøy

Produktets dør vil være lukket mens et program eller tidsforvalg er i bruk. Displayet viser indikatoren ◀◀◀.





Hvis temperaturen og vannstanden i trommelen er for høy og/eller fortsatt roterer, skal du ikke åpne døren.

Slik legger du til eller fjerner plagg:

1. Trykk på Start/Pause ►||-knappen. På displayet slukkes den relaterte dør-lås-indikatoren.
2. Åpne døren til produktet. Ta ut eller legg inn klesvask ved behov. Steng døren og trykk på Start/Pause ►||-knappen. Programmet eller utsatt start fortsetter.

11.12 Programslutt

Når programmet er slutt, stopper maskinen automatisk. Lydsignalene høres (hvis de er aktive). Displayet viser 

Indikatoren for Start/Pause -knappen blir slukket.

Døren låses opp og -indikatoren går av.

1. Trykk på På/Av-knappen for å slå av produktet.

Fem minutter etter at vaskeprogrammet er ferdig, vil energisparingsfunksjonen automatisk slå av maskinen.







Når du slår på produktet på nytt viser displayet slutten av det forrige programmet. Drei programvelgeren for å velge en ny syklus.

2. Ta klesvasken ut av produktet.
3. Kontroller at trommelen er tom.
4. La døren og oppvaskmiddelbeholderen for stå litt på gløtt for å forhindre mugg og lukk.

11.13 Tømming av vannet etter endt syklus

Hvis du har valgt et program eller et alternativ som ikke pumper ut vannet fra siste skylling, fullføres programmet, men:

- Tidsområdet viser  og displayet viser døren låst .
 - Indikatoren for Start/Pause -knappen begynner å blinke.
 - Trommelen roterer fortsatt regelmessig for å forhindre at klesvasken blir krøllete.
 - Døren forblir låst.
 - Du må tømme ut vannet for å åpne døren:
1. Berør Sentrifugering knappen ved behov for å senke sentrifugehastigheten som foreslås av produktet.

2. Trykk på Start/Pause -knappen: produktet tømmer vannet og sentrifugerer.



Hvis du har valgt Ingen sentrifugering — — —, vil produktet kun tømme ut vannet.

3. Du kan åpne døren når programmet er fullført og dørlåsindikatoren  slukker.
4. Hold inne På/Av -knappen i noen sekunder for å deaktivere produktet.

11.14 Hvilemodusfunksjon

Hvilemodusfunksjonen slår av produktet automatisk for å redusere energiforbruket når:

- Du bruker ikke produktet i 5 minutter når ingen programmer kjøres. Trykk på knappen På/Av for å slå på produktet på nytt.
- 5 minutter etter et vaskeprogram er ferdig Trykk på knappen På/Av for å slå på produktet på nytt. Skjermen viser slutten av sist angitte program. Drei programvelgeren for å velge en ny syklus.

Hvis bryteren roteres til «Reset» (tilbakestill)

- , slås produktet automatisk av innen 30 sekunder.



Hvis du allerede har valgt et tilvalg som avslutter med vann i trommelen, **deaktiverer ikke** hvilemodusfunksjonen produktet for å minne deg på at du må pumpe ut vannet.

12. DAGLIG BRUK – VASKING OG TØR KING

ADVARSEL!

Se etter i Sikkerhetskapitlene.



Dette produktet er en automatisk vask-tørk-søyle.

12.1 Komplette vaske- og tørkeprogrammer

Ikke-automatiske vaske- og tørkeprogrammer

I enkelte vaskeprogrammer kan du kombinere Modus – Vask og Modus – Tørk for å kjøre et helt vask- og tørkeprogram.

Gå frem som følger:

1. Etter å ha lagt i klesvask og vaskemiddel, trykker du på På/Av -knappen i noen sekunder for å aktivere produktet.
2. Legg inn klesvasken plagg for plagg.
3. Fyll vaskemiddel og evt. tøymykner i riktig kammer.
4. Drei programvelgeren til vaskeprogrammet. Produktet går som standard til kun vask-modus og indikatoren for Modus – Vask -knappen er på. Indikatoren for standardtemperatur og sentrifugehastighet tennes. Om nødvendig kan du endre dem i henhold til klesvasken din.
5. Angi ønskede tilvalg hvis de er tilgjengelige.
6. Trykk på Modus – Tørk -knappen for å aktivere tørkefunksjonen. Begge indikatoren for knappene Modus - Vask og Modus - Tørk er på. -Indikatoren vises på displayet.

12.2 Vasking og tørking – automatiske nivåer

1. Trykk på Automatisk tørking -knappen gjentatte ganger til displayet viser nødvendig tørrhetsnivå. Indikatoren på displayet lyser på følgende måte:
 - a.  **Stryketørt:** for bomullsplagg;

- b.  **Skaptørt:** for syntetiske plagg og plagg av bomull;

- c.  **Ekstra tørt:** for bomullsplagg.

Tidsverdien på displayet er varigheten av vaske- og tørkesyklusene, beregnet ut fra en standard tøymengde.





For å sørge for riktig tørking ved å bruke mindre strøm på kortere tid, tillater ikke produktet at du stiller inn en for lav sentrifugehastighet for artiklene som skal vaskes og tørkes.

2. Trykk på Start/Pause -knappen for å starte programmet. SensiCare beregningen starter.

Indikatoren for låst dør  vises i displayet. Displayet viser også gjenværende programtid.

12.3 Vaske- og tørketid.



1. Trykk på Tørketid -knappen gjentatte ganger for å stille inn ønsket tid (se "Programmer for tidsinnstilt tørking" i kapitlet "Programmer"). Indikatoren for tørkenivå  slukkes og -indikatoren tennes.

Tiden øker med 5 minutter hver gang du trykker på denne knappen. Displayet viser oppdatert angitt tid.

2. Trykk på Start/Pause -knappen for å starte programmet. SensiCare beregningen starter.

Indikatoren for låst dør  vises i displayet. Displayet viser også gjenværende programtid.

12.4 Når tørkeprogrammet er slutt

- stopper produktet automatisk.
- Lydsignalene høres (hvis de er aktive).
- I displayet vises .
- Indikatoren for Start/Pause -knappen blir slukket.  for lukket dør slukker og døren låses opp.

- Hold inne På/Av-knappen i noen sekunder for å deaktivere produktet.



Noen minutter etter at programmet er ferdig, vil energisparefunksjonen slå av produktet automatisk.

1. Ta klesvasken ut av produktet.
2. Kontroller at trommelen er tom.



Rengjør trommelen, pakningen og døren med en våt klut etter tørkeprogrammet.

13. DAGLIG BRUK – KUN TØR KING

⚠ ADVARSEL!

Se etter i Sikkerhetskapitlene.



Dette produktet er en automatisk vask-tørk-søyle.

13.1 Forberedelse til tørking

1. Trykk på På/Av -knappen i noen sekunder for å aktivere produktet.
2. Legg inn klesvasken plagg for plagg.
3. Dreil programvelgeren til programmet som passer for plaggene som skal tørkes. Produktet går som standard til kun vask-modus og indikatoren for Modus – Vask er på.
4. Trykk på Modus-knappen to ganger for å utføre bare tørking. Tørk -indikatoralternativet tennes og indikatoren Vask slukkes.



Når du tørker store klesmengder må du for å få god tørkeytelse sørge for at klesvasken ikke er opprullet og at den er jevnt fordelt i trommelen.

13.2 Tørking – automatiske nivåer

1. Trykk på Automatisk tørking -knappen gjentatte ganger til displayet viser nødvendig tørrhetsnivå. Indikatorene på displayet lyser på følgende måte:
 - a. **Stryketørt:** for bomullsplagg;
 - b. **Skaptørt:** for syntetiske plagg og plagg av bomull;
 - c. **Ekstra tørt:** for bomullsplagg.

Displayet viser tørkeprogrammets varighet.

2. Trykk på Start/Pause -knappen for å starte programmet.

Indikatoren for låst dør vises i displayet og døren er låst.

Displayet viser også gjenværende programtid.

13.3 Tidsinnstilt tørking

1. Trykk på Tørketid -knappen gjentatte ganger for å stille inn ønsket tid (se "Programmer for tidsinnstilt tørking" i kapittelet "Programmer"). Indikatoren for tørkenivå slukkes og -indikatoren tennes.

Tiden øker med 5 minutter hver gang du trykker på denne knappen. Displayet viser oppdatert angitt tid.

2. Trykk på Start/Pause for å starte programmet.

Indikatoren for låst dør vises i displayet og døren er låst.

Displayet viser også gjenværende programtid.

13.4 Når tørkeprogrammet er slutt

- stopper produktet automatisk.
- Lydsignalene høres (hvis de er aktive).
- I displayet vises .
- Indikatoren for Start/Pause -knappen blir slukket. for lukket dør slukker og døren låses opp.
- Hold inne På/Av-knappen i noen sekunder for å deaktivere produktet.



Noen minutter etter at programmet er ferdig, vil energisparefunksjonen slå av produktet automatisk.

1. Ta klesvasken ut av produktet.
2. Kontroller at trommelen er tom.



Rengjør trommelen, pakningen og døren med en våt klut etter tørkeprogrammet.

14. LO I TØYET

Visse stofftyper (svamp, ull, gensere) kan frigjøre lo under vask og/eller tørking.

Den frigjorte loen kan feste seg til tekstilene under neste syklus.

Denne ulempen øker med tekniske stoffer.

For å forhindre lo i klesvasken, anbefaler vi at du:

- Ikke vasker mørke stoffer etter at du har vasket og tørket fargede stoffer (håndklær, ull, gensere) og omvendt.
- Lar disse stoffene lufttørke etter første vask.
- Rengjør avløpsfilteret:
- Etter tørkefasen, rengjør trommelen, pakningen og døren med en våt klut.

Velg et spesialprogram for å fjerne lo i trommelen:

- Tøm trommelen.
- Rengjør trommelen, pakningen og døren med en våt klut.
- Angi Maskinrens-program og Modus – Tørk sammen for å aktivere lofri handling.
- Trykk på Start/Pause -knappen for å starte programmet.



Dersom produktet brukes ofte må rengjøringsprogrammet kjøres regelmessig.

15. RÅD OG TIPS



ADVARSEL!

Se etter i Sikkerhetskapitlene.

15.1 Vasketøy

- Fordel tøyet inn slik: hvitt, farget, syntetisk, finvask og ull.
- Følg vaskeanvisningene på tøyets merkelapper.
- Ikke vask hvite og fargede plagg sammen.
- Noen fargede plagg kan farge av i første vask. Vi anbefaler at du vasker dem separat de første gangene.
- Vreng stoffer med flere lag, ull og plagg med trykte illustrasjoner.
- Behandle vanskelige flekker på forhånd.
- Vask vanskelige flekker med spesialvaskemiddel.
- Vær forsiktig med gardiner. Fjern opphengskroker og legg gardinene i en vaskepose eller et putevar.
- Hvis det er veldig lite tøy i maskinen, kan det oppstå balanseproblemer i

sentrifugeringsfasen, noe som fører til for høy vibrasjon. Hvis dette skjer:

- a. avbryt programmet og åpne døren (se «Daglig bruk-kapittel»).
 - b. fordel tøyet manuelt slik at vasken er fordelt jevnt rundt trommelen;
 - c. Trykk på Start/Pause-knappen. Sentrifugeringsfasen fortsetter.
- Knepp igjen putetrekk og lukk alle glidelåser, hemper og trykknapper. Fest belter, snorer, skolisser, bånd og andre løse elementer.
 - Vask ikke tøy uten sømmer eller tøy med rifter. Bruk en vaskepose for å vaske små og/eller finvask (f.eks. BH-er med spiler, belter, tights osv.).

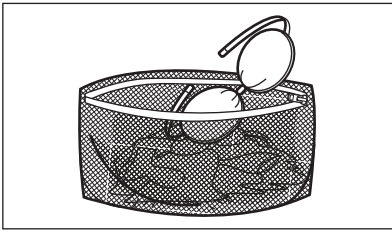

- Tøm lommer og brett ut foldet tøy.

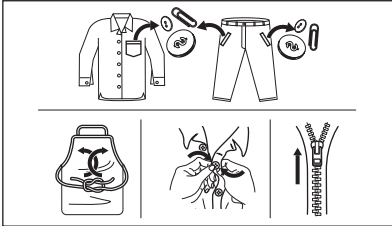

15.2 Gjenstridige flekker

For noen flekker er det ikke tilstrekkelig med vann og vaskemiddel.

Vi anbefaler at du forbehandler disse flekkene før du legger plaggene i produktet.

Det er mulig å kjøpe spesielle flekkfjerningsmidler. Bruk en type som egner seg for den aktuelle flekken og stoffet.

Ikke spray flekkfjerner på plagg nær apparatet, da den er etsende på plastdelene.



15.3 Vaskemiddeltype og -mengde

Vaskemiddelet som blir brukt, og korrekt mengde påvirker ikke bare vaskeytelsen, men bidrar også til å redusere belastningene på miljøet:

- Bruk bare vaskemidler og andre behandlinger som er beregnet for bruk i vaskemaskiner. Følg først disse generiske reglene:

- vaskemiddel i pulverform (også tabletter og enkeltdose-vaskemidler) for alle typer tekstiler, unntatt ømfintlige. Bruk helst vaskepulver med blekemiddel for lyse klær og klesdesinfisering,
- flytende vaskemidler (også vaskemidler i enkeltdoseform), helst for vaskeprogrammer på lav temperatur (maks 60 °C) for alle stofftyper, eller spesialberegnete for ull.

- Valg av og mengde vaskemiddel avhenger av tekstiltipe (finvask, ull, bomull osv.), farge på tøy, størrelsen på tøymengden, hvor skittent tøyet er, vasketemperatur og vannhardheten på vannet som brukes.
- Følg anvisningene som du finner på emballasjen til disse vaskemidlene eller andre behandlinger uten å overgå de indikerte maksnivåene (**MAX**).
- Ikke bland ulike typer vaskemidler.
- Bruk mindre vaskemiddel hvis:
 - du vasker en liten mengde tøy,
 - tøyet bare er litt skittent,
 - det er mye skum under vask.
- Når du bruker vaskemiddeltabletter eller -pods, må du alltid legge dem i trommelen, ikke i oppvaskmiddelskuffen og du må følge produsentens anbefalinger .

Utilstrekkelig vaskemiddel kan føre til:

- utilfredsstillende vaskeresultater,
- at tøymengden blir grå,
- fettete klær,
- mugg i produktet.

For mye vaskemiddel kan føre til:

- skumming,
- redusert vaskeeffekt,
- utilstrekkelig skylling,
- større innvirkning for miljøet.

15.4 Sparetips

For å spare vann, energi og vaskemiddel anbefaler vi at du følger disse tipsene:

- **Normalt skittent tøy** kan vaskes **uten forvask** for å spare vaskemiddel, vann og tid.
- Hvis du laster produktet til **maksimal kapasitet som er indikert for hvert program, hjelper det å redusere energi- og vannforbruket.**

- Med riktig forbehandling kan flekker og begrenset smuss fjernes. Tøyet kan deretter vaskes på en lavere temperatur.
- Bruk riktig mengde vaskemiddel i henhold til anbefaling fra vaskemiddelprodusenten og kontroller vannhardheten til systemet i huset. Se «Vannhardhet».
- Still inn **maksimal mulig sentrifugehastighet** for det valgte programmet for å spare energi i løpet av tørkingen!
- Fortrinnsvis bruk korte sykluser ved lavere temperaturer.

15.5 Vannhardhet

Hvis vannet der du bor er hardt eller middels hardt, anbefaler vi at du bruker en vannmykner for vaskemaskiner.

Vannet er hardt eller middels hardt når hardheten overstiger 8dH.

I områder der vannet er mykt, er det ikke nødvendig å bruke en vannmykner.

Kontakt det lokale vannverket for å få vite vannhardheten der du bor.

Bruk riktig mengde vannmykner. Følg anvisningene som du finner på emballasjen til produktet.

15.6 Forbered tørkesyklusen

- Åpne vannkranen.
- Kontroller at avløpsslangen er ordentlig tilkoblet. Se kapittelet om installering for mer informasjon.
- Se tabellen for tørkeprogrammer for maksimale last i tørkeprogrammene.

15.7 Klær som ikke egner seg for tørking





Ikke bruk et tørkeprogram for denne vasken:

- Syntetiske gardiner.
- Klesplagg med metalldeleer.
- Nylonstrømper.
- Dynetrekk.
- Sengetepper.
- Dyner.
- Anorakker.
- Soveposer.
- Stoffe med rester av hårspray, neglelakkfjerner eller lignende.

- Plagg som inneholder skumgummi eller liknende materialer.

15.8 Etiketten på plagget

Når du tørker vasken, følge instruksjonene på etikettene til produsentene nøye:

-  = Kan tørkes i tørketrommelen
-  = Tørkesyklusen er ved høy temperatur
-  = Tørkesyklusen er ved redusert temperatur
-  = Kan ikke tørkes i tørketrommelen.

15.9 Tørkesyklusens varighet

Tørketiden kan variere, avhengig av:

- hastighet på sentrifugeringen
- tørrhetsnivå
- type vasketøy
- vekten av tøyMengden

15.10 Ekstra tørking

Dersom vasketøyet fortsatt er fuktig når tørkeprogrammet er ferdig, stiller du inn enda en kort tørkesyklus.

ADVARSEL!

Ikke tørk klesvasken for lenge for å unngå rynker og krymping.

15.11 Generelle tips

Se tabellen «Tørketider» for å finne **gjennomsnittlige** tørketider. Erfaring vil hjelpe deg å tørke vasken bedre. Legg merke til tørketiden på tidligere utførte sykluser.

For å unngå statisk elektrisitet på slutten av tørkesyklusen:

1. Bruk tøymykner i vaskesyklusen.
2. Bruk en spesiell tøymykner laget for tørketromler.
3. Ikke hell i vaskemiddel eller skyllemiddel før en tørkesyklus.
4. Ikke tørk grove og myke tekstiler sammen, for å unngå rifter på glatte plagg.
5. Tøm alle lommer i plaggene, spesielt ting som kan smelte.

Når tørkeprogrammet er ferdig, bruk kort tid på å ta ut vasken.

16. STELL OG RENGJØRING

ADVARSEL!

Se etter i Sikkerhetskapitlene.

16.1 Plan for regelmessig rengjøring

Periodisk rengjøring hjelper deg med å utvide levetiden på produktet ditt.

Etter hver syklus, la døren og oppvaskmiddelbeholderen stå litt på gløtt for å få luftsirkulasjon og tørke fuktigheten i produktet: Dette vil forhindre mugg og lukt.

Hvis produktet ikke brukes over lenger tid: Steng vannkranen og trekk ut støpselet.

Veiledende periodisk rengjøringsplan:

Avkalking	To ganger i året
Vedlikeholdsvask	En gang i måneden
Rengjør dørpakningen	Annenhver måned
Rengjør trommelen	Annenhver måned
Fjern lo inni trommelen	To ganger per måned ¹⁾
Rengjør såpeskuffen	Annenhver måned
Rengjør avløpspumpefilter	To ganger i året
Rengjør innløpsslengen og ventilfilteret	To ganger i året

¹⁾ Se kapittelet «Lo i tøyet».

Følgende avsnitt forklarer hvordan du skal rengjøre hver del.

16.2 Fjerne fremmedlegemer



Sørg for at lommene er tomme og at alle løse elementer er bundet før du kjører syklusen. Se "Tøymengde" i "Hint- og tips"-kapittelet.

Fjern fremmedlegemer (for eksempel metallklemme, knapper, mynter osv.) som du kan finne i dørpakningen, filtrene og trommelen. Se avsnittene "Dørpakning med dobbel randlås", "Rengjøring av trommelen",

"Rengjøring av avløpspumpen" og "Rengjøring av innløpsslengen og ventilfilteret". Dersom det er nødvendig, kontakt det autoriserte service-senteret.

16.3 Utvendig rengjøring

Rengjør produktet kun med mild såpe og varmt vann. Tørk alle overflater nøye.

Ikke bruk skuresvamper eller skrapemateriell.

FORSIKTIG!

Ikke bruk alkohol, løsemiddel eller kjemiske midler.

FORSIKTIG!

Ikke rengjør metallflater med et klorbasert vaskemiddel.

16.4 Avkalking



Hvis vannet der du bor er hardt eller middels hardt, anbefaler vi at du bruker en vannmykner for vaskemaskiner. Vannet er hardt eller middels hardt når hardheten overstiger 8dH.

Undersøk trommelen med jevne mellomrom for å se etter kalk.

Vanlige vaskemidler inneholder allerede stoffer for å bløtgjøre vannet, men vi anbefaler å kjøre en syklus med tom trommel og kalkfjerner nå og da.



Følg alltid anvisningene som du finner på emballasjen til produktet.

16.5 Vedlikeholdsvask

Gjentatt bruk og bruk over tid med programmer på lave temperaturer kan gjøre at det samler seg vaskemiddelrester, lo og bakterier inne i trommelen og karet. Dette kan generere vond lukt og mugg. For å eliminere oppsamling og rengjøre innsiden av apparatet, kjør en vedlikeholdsvask jevnlig (minst én gang hver måned).



Se avsnittet "Rengjøring av trommelen".

16.6 Dørpakning

Dette produktet er designet med et **selvrensende dreneringssystem**, som lar lette lofibre som faller av klærne tømme ut med vannet. Undersøk tetningen regelmessig. Mynter, knapper og andre små artikler kan bli hentet når programmet er ferdig.

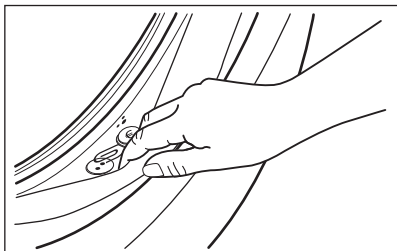

Rengjør det når det kreves, ved å bruke ammoniakk kremrens uten å skrape tetningsoverflaten.



Følg alltid anvisningene som du finner på emballasjen til produktet.

16.7 Slik rengjør du trommelen

Undersøk trommelen regelmessig for å forhindre uønskede avleiringer.

Rester etter rust i trommelen kan forekomme som følge av at fremmedlegeme ruster i vasken eller fordi vannet inneholder jern

Rengjør trommelen med produkter som er egnet for rustfritt stål.



Følg alltid anvisningene som du finner på emballasjen til apparatet.

Ikke bruk sure avkalkningsprodukter, slipende produkter som inneholder klor eller jern eller stålull i rengjøring av trommelen.

Slik foretar du en grundig rengjøring:

1. Ta all klesvask ut av trommelen.

2. Kjør Maskinrens-programmet. Sjekk tabellen over vaskeprogram for ytterligere informasjon.
3. Bruk en liten mengde vaskemiddel i en tom trommel for å skylle ut gjenværende rester.



Ved slutten av en syklus kan skjermen tidvis vise ikonet : dette er en anbefaling om å utføre rengjøring av trommelen". Så snart rengjøring av trommelen er gjennomført, forsvinner ikonet.

16.8 Slik rengjør du vaskemiddelskuffen

For å forebygge oppsamling av inntørket vaskemiddel eller klumpete tøymykner og/eller mugg i vaskemiddelskuffen, bør du utføre følgende prosedyre en gang i blant:

1. Åpne skuffen. Trykk låsen ned, som vist på bildet, og trekk skuffen ut.

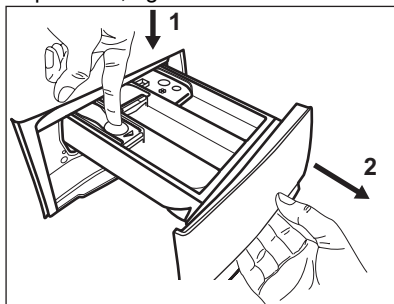

2. Fjern den øvre delen av vaskemiddelbeholderen for enklere rengjøring. Sørg for at alle vaskemiddelrester blir fjernet fra den øvre og nedre delen av glidesporet. Bruk en liten børste for å rengjøre selve glidesporet.

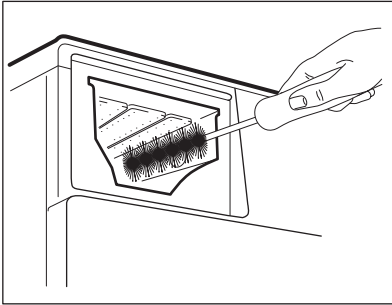
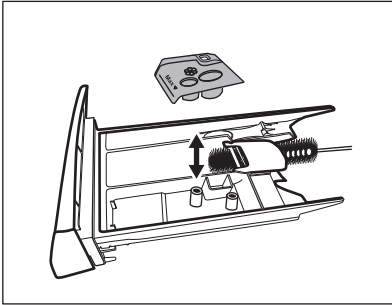

3. Skyll vaskemiddelskuffen under rennende varmt vann for å fjerne eventuelle spor av akkumulert vaskemiddel. Når du er ferdig med rengjøringen, sett den øvre delen tilbake på plass.
4. Sett inn vaskemiddelskuffen på skinnene og lukk den. Kjør et skylleprogram uten tøy i trommelen.

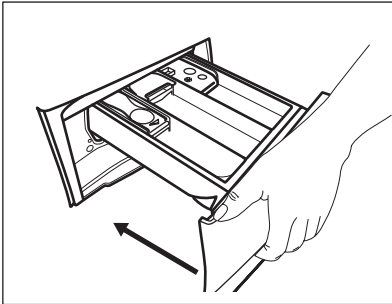

16.9 Rengjøring av tømme-pumpen

⚠ ADVARSEL!

Trekk støpselet ut av stikkkontakten.



Undersøk tømme-pumpefilteret regelmessig og sørg for at det er rent.

Rengjør tømme-pumpen dersom:

- Produktet tømmes ikke for vann.
- Trommelen roterer ikke.
- Produktet lager uvanlige lyder på grunn av blokkering av avløps-pumpen.
- Displayet viser alarmkoden **E20**.

⚠ ADVARSEL!

- Ikke fjern filteret mens produktet er i bruk.
- Ikke rengjør avløps-pumpen hvis vannet i produktet er varmt. Vent til vannet er nedkjølt

Slik rengjør du filteret:

1. Åpne pumpedekselet.

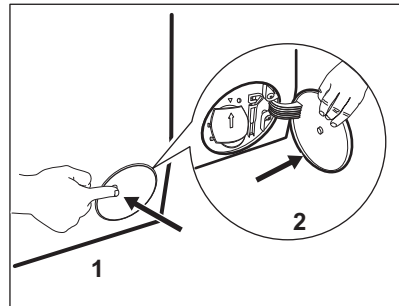

2. Plasser en egnet beholder under åpningen til avløps-pumpen for å samle opp vannet som renner ut.
3. Åpne trakten nedover. Ha alltid en fille i nærheten for å tørke opp vannsøl når du fjerner filteret.

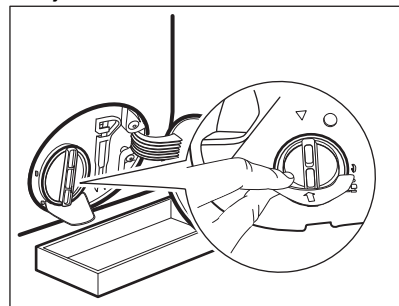

4. Vri filteret 180 grader i mot klokken for å åpne det, uten å fjerne det. La vannet renne ut.

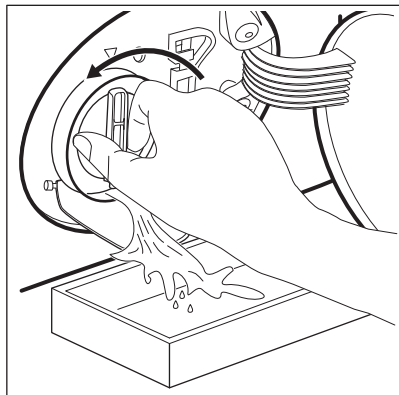

5. Når beholderen er full av vann, vrir du filteret tilbake for å stoppe vannet og tømmer beholderen.
6. Gjenta trinn 4 og 5 til vannet slutter å renne ut.
7. Vri filteret mot klokken for å ta det ut.

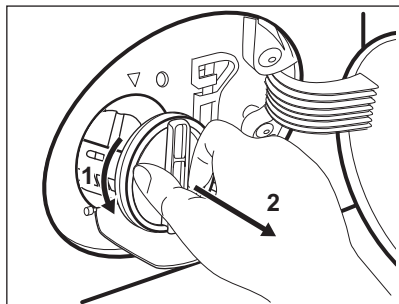

8. Fjern lo og gjenstander fra filterforsenkningen dersom det er nødvendig.
9. Kontroller at pumpehjulet roterer. Kontakt det autoriserte servicesenteret dersom det ikke roterer.

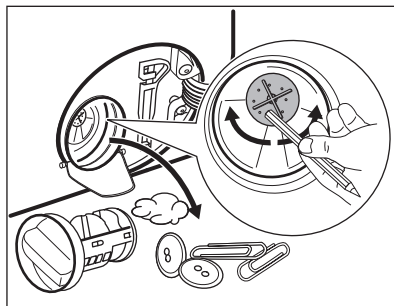

10. Rens filteret under en vannkran.

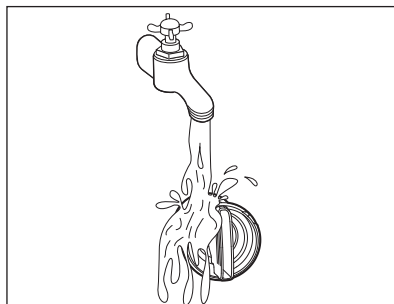

11. Sett filteret tilbake i sporet ved å vri det med klokken. Sørg for at du strammer filteret ordentlig for å forhindre lekkasjer.

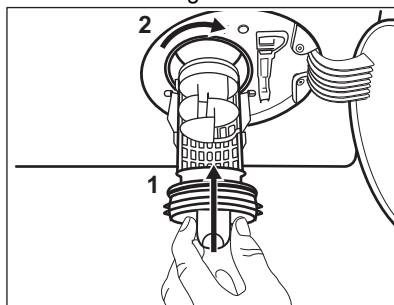

12. Lukk pumpedekselet.

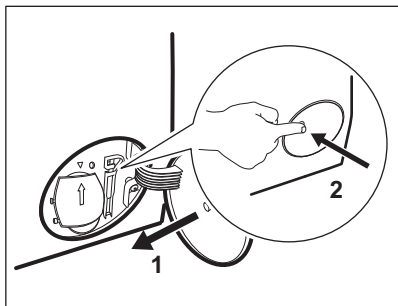

Når du tømmer ut vannet ved hjelp av nødtømmingsprosedyren, må du aktivere avløpssystemet på nytt:

- a. Hell 2 liter vann i hovedkammeret i vaskemiddelskuffen.
- b. Start programmet for å tømme ut vannet.

16.10 Rengjøring av innløpsslangen og ventilfilteret

Det er anbefalt å rengjøre filterne til innløpsslangen og ventilen jevnlig for å fjerne rester som har samlet seg over tid:

1. Ta innløpsslangen ut av kranen og rengjør filteret.

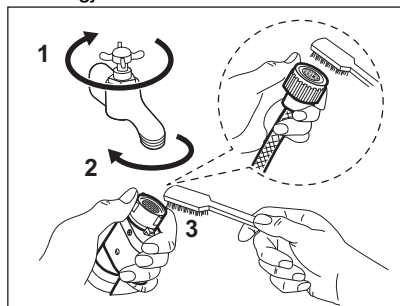

2. Ta innløpsslangen ut av produktet ved å løsne mutteren.

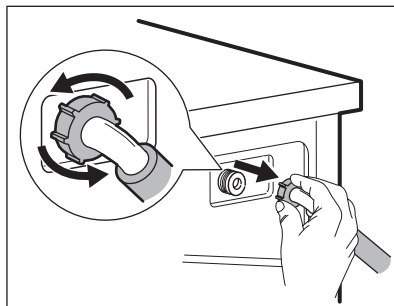

3. Rengjør ventilfilteret på baksiden av produktet med en tannbørste.

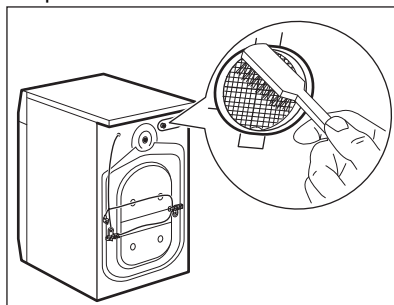

4. Når du kobler på slangen på baksiden av produktet, legg den mot venstre eller høyre (ikke i vertikal posisjon) avhengig av hvor vannkranen er plassert.

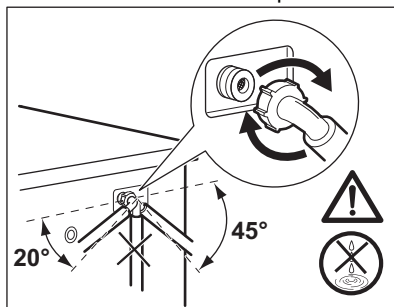

16.11 Nødtømming

Hvis apparatet ikke kan tømme vannet, benytt samme prosedyre som beskrevet i «Rengjøring av dreneringspumpe». Rengjør pumpen om nødvendig.

Når du tømmer ut vannet ved hjelp av nødtømmingsprosedyren må avløpssystemet aktiveres på nytt:

1. Ha 2 liter vann i oppvaskmiddelbeholderens hovedkammer.
2. Start programmet for å tømme vannet.

16.12 Forholdsregler ved frost

Hvis produktet er montert et sted hvor temperaturen kan bli rundt 0° C eller lavere, må du fjerne vann som er igjen i inntaksslagen og avløpspumpen.

1. Trekk støpselet ut av stikkontakten.
2. Steng vannkranen.
3. Legg de to endene av inntaksslagen i en beholder og la vannet renne ut av slangen.

4. Tøm avløpspumpen. Se nødtømmingsprosedyren.
5. Når avløpspumpen er tom, monterer du vanninntaksslagen på nytt.

ADVARSEL!

Pass på at temperaturen er over 0 °C før du bruker produktet igjen. Produsenten er ikke ansvarlig for skader som skyldes frost.

17. FEILSØKING

ADVARSEL!

Se etter i Sikkerhetskapitlene.

17.1 Alarmkoder og mulige feil

Maskinen starter ikke eller stopper under bruk. Første forsøk på å finne en løsning på problemet (se tabellene).

ADVARSEL!

Deaktiver maskinen før du utfører kontroller.

Ved enkelte problemer viser displayet en alarmkode og knappen Start/Pause  kan blinke kontinuerlig:



Ved overbelastning, fjern noen artikler fra trommelen og/eller hold døren fast mens du trykker på Start/Pause-knappen inntil -indikatoren stopper å blinke (se bildet nedenfor).

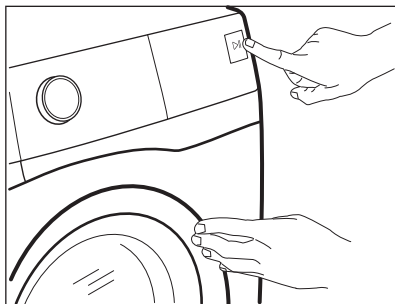

Problem	Mulig løsning
E 10 Maskinen tar ikke inn vann.	<ul style="list-style-type: none">• Sørg for at vannkranen er åpen.• Sørg for at trykket til vannforsyningen ikke er for lavt. Kontakt det lokale vannverket for å få tak i denne informasjonen.• Kontroller at vannkranen ikke er tett.• Sørg for at inntaksslangen ikke er knekt, skadet eller bøyd.• Kontroller at vanninntaksslangen er korrekt tilkopleet.• Kontroller at filteret til inntaksslangen og filteret til inntaksventilen ikke er tette. Se «Stell og rengjøring».
E20 Produktet tømmes ikke for vann.	<ul style="list-style-type: none">• Sørg for at avløpsrøret ikke er tett.• Kontroller at avløpsslangen ikke er bøyd eller skadet.• Kontroller at avløpsfilteret ikke er tett. Rengjør filteret om nødvendig. Se «Stell og rengjøring».• Kontroller at avløpsslangen er korrekt tilkopleet.• Velg tømingsprogrammet hvis du har valgt et program uten tømning.• Velg tømingsprogrammet hvis du har brukt et program som avsluttes med vann i trommelen.
E40 Døren til maskinen er åpen eller ikke ordentlig lukket.	<ul style="list-style-type: none">• Sørg for at døren er skikkelig lukket.
E9 1 Intern feil. Ingen kommunikasjon mellom de elektroniske elementene i maskinen.	<ul style="list-style-type: none">• Programmet avslutter ikke som det skal eller stopper for tidlig. Slå maskinen av og på.• Ta kontakt med servicesenteret hvis alarmkoden oppstår igjen.
EKO Strømforsyningen er ustabil.	<ul style="list-style-type: none">• Vent til strømforsyningen er stabil igjen.

Hvis skjermen viser andre alarmkoder, deaktiverer og aktiverer du apparatet. Ta kontakt med servicesenteret hvis problemet vedvarer. Ved forskjellige problemer med apparatet, sjekker du tabellen nedenfor for mulige løsninger.

Problem	Mulig løsning
Programmet starter ikke.	<ul style="list-style-type: none"> • Påse at støpslet er tilkoblet stikkontakten. • Sørg for at maskinens dør er lukket. • Påse at det ikke er skadede sikringer i sikringsskapet. • Kontroller at Start/Pause  har blitt trykket på. • Hvis utsatt start er valgt, avbryt innstillingen eller vent til nedtellingen avsluttes. • Deaktiver barnesikringen hvis denne er på. • Kontroller knottens posisjon på det valgte programmet.
Produktet fylles med vann og tømmes umiddelbart.	<ul style="list-style-type: none"> • Kontroller at avløpsslangen er i korrekt posisjon. Slangen kan være plassert for lavt. Se «Monteringsinstruksjon».
Sentrifugeringsfasen fungerer ikke eller vaskesyklusen varer lenger enn vanlig.	<ul style="list-style-type: none"> • Still inn sentrifugeringsprogrammet. • Kontroller at avløpsfilteret ikke er tett. Rengjør filteret om nødvendig. Se «Stell og rengjøring». • Juster innholdet i trommelen manuelt og start sentrifugeringsfasen på nytt. Dette problemet kan skyldes balanseproblemer.
Det er vann på gulvet.	<ul style="list-style-type: none"> • Kontroller at koplingene på vannslangene er tette og at det ikke er vannlekkasjer. • Kontroller at vanninntaksslangen og vannavløpsslangen ikke er skadet. • Sørg for at du bruker riktig vaskemiddel og korrekt mengde.
Du får ikke åpnet døren til maskinen.	<ul style="list-style-type: none"> • Påse at et vaskeprogram som slutter med vann i trommelen ikke er valgt. • Kontroller at vaskeprogrammet er ferdig. • Velg tømmings- eller sentrifugeringsprogrammet hvis det er vann i trommelen. • Sørg for at maskinen får strøm. • Problemet kan være forårsaket av en feil på maskinen. Kontakt det autoriserte service-senteret. Les nøye gjennom «Nødåpning av døren» hvis du må åpne døren.
Maskinen lager en uvanlig lyd og vibrerer.	<ul style="list-style-type: none"> • Sørg for at maskinen står i vater. Se «Monteringsinstruksjon». • Kontroller at emballasjen og/eller transportboltene er fjernet. Se «Monteringsinstruksjon». • Legg mer klesvask i trommelen. Ileggmengden kan være for liten.
Programmets varighet øker eller minker i løpet av driften.	<ul style="list-style-type: none"> • SensiCare System kan justere programvarighet i forhold til type og mengde klesvask. Se «SensiCare System lastregistrering» i kapitlet «Daglig bruk».
Vaskeresultatet er ikke tilfredsstillende.	<ul style="list-style-type: none"> • Øk mengden vaskemiddel eller bruk et annet vaskemiddel. • Bruk spesielle produkter for å fjerne vanskelige flekker før du vasker tøyet. • Sørg for at du stiller inn riktig temperatur. • Reduser tøymengden.
Før mye skum i trommelen i løpet av vaskesyklusen.	<ul style="list-style-type: none"> • Reduser mengden vaskemiddel eller antall tablettar eller enkeltdose-vaskemidler.

Problem	Mulig løsning
Det er rester av vaskemiddel i vaskemiddelskuffen etter vaskesyklusen.	<ul style="list-style-type: none"> • Kontroller at hendelen er i korrekt posisjon (OPP for pulvervaskemiddel, NED for flytende vaskemiddel). • Kontroller at du har brukt vaskemiddelbeholderen slik det er anvist i denne bruksanvisningen.
Maskinen tørker ikke, eller tørker ikke skikkelig.	<ul style="list-style-type: none"> • Skru på vannkranen. • Kontroller at avløpsfilteret ikke er tett. • Reduser tøymengden. • Sørg for at du har stilt inn riktig syklus. Om nødvendig stiller du inn en kort tørketid på nytt.
Vasken er full av lo i forskjellige farger.	<p>Tøyet som ble vasket i den forrige vaskesyklusen utskilte lo i en annen farge:</p> <ul style="list-style-type: none"> • Tørkefasen bidrar til å fjerne lo. • Rengjør plaggene med en lofjerner <p>Hvis det er for mye lo i trommelen, referer til avsnittet «Lo i stoffene» for mer informasjon.</p>

Slå på maskinen når kontrollen er utført. Programmet fortsetter fra der det ble stoppet.

Ta kontakt med servicesenteret hvis feilen oppstår igjen.

Nødvendig informasjon som servicesenteret trenger, kan du finne på typeskiltet.

17.2 Nøddåpning av dør

I tilfelle strømbrytning eller feil, forblir produkt døren låst. Vaskeprogrammet fortsetter når strømmen kommer tilbake. Hvis døren forblir låst på grunn av en feil, er det mulig å åpne den ved å bruke nødfunksjonen for opplåsing.

Før døren åpnes:

FORSIKTIG!

Fare for brannskade! Kontroller at vanntemperaturen ikke er for høy og vasken ikke er for varm. Vent til den avkjøles, om nødvendig.

FORSIKTIG!

Fare for skade! Kontroller at trommelen ikke roterer. Vent til trommelen stopper å rotere, om nødvendig.



Kontroller vannivået inne i trommelen ikke er for høy. Fortsett med en nødtømming, om nødvendig (se i kapitlet "Nødtømming" i "Stell og rengjøring").

Gjør følgende for å åpne døren:

1. Trykk på knappen På/Av for å skru av produktet.
2. Trekk støpselet ut av stikkkontakten.
3. Åpne filterluken.
4. Dra ned nødopplåsingsutløseren én gang. Dra den ned igjen, hold den stram og åpne produktets dør i mellomtiden.

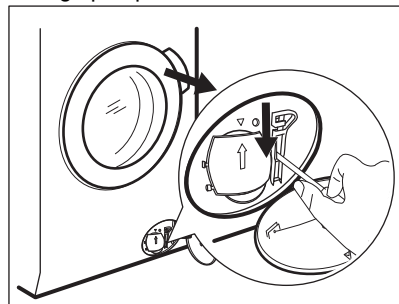

5. Ta ut vasken og lukk deretter døren til produktet.

6. Lukk filterklaffen.

18. FORBRUKSVERDIER

18.1 Introduksjon



QR-koden på energietiketten som fulgte med produktet gir en nettkobling til informasjonen som er relatert til ytelsen av dette produkt i EU EPREL-databasen. Oppbevar energietiketten kun for henvisning med denne brukerhåndboken samt alle andre dokumenter som fulgte med dette produktet.

Det er også mulig å finne den samme informasjonen i EPREL med koblingen <https://eprel.ec.europa.eu> og modellnavnet, samt produktnummeret som du finner på typeskiltet til produktet. Se etter i kapittelet "Produktbeskrivelse" for plasseringen av typeskiltet.

18.2 Bildetekst

kg	Tøymengde.	tt:mm	Programvarigheten.
kWh	Energiforbruk.	°C	Temperatur i tøyet.
Liter	Vannforbruk.	O/min	Sentrifugehastighet.
%	Gjennværende fuktighet ved slutten av syklusen. Desto høyere sentrifugeringshastighet er, desto høyere er støyen og desto lavere er gjennværende fuktigheten ved slutten av vaskesyklusen.		



Verdier og programvarighet kan variere avhengig av forskjellige forhold (f.eks. romtemperatur, vanntemperatur og trykk, mengde og type tøy, forsyningsspennning) og hvis du endrer standardinnstillingen for et program.

18.3 I henhold til kommisjonsforordning Eu 2019/2023

Kun vasking

Eco 40-60-program	kg	kWh	Liter	tt:mm	%	°C	O/min¹⁾
Full maskin	9.0	0.755	63.0	03:48	53.0	37.0	1400
Halv maskin	4.5	0.445	44.0	02:53	53.0	30.0	1400

Eco 40-60-program	kg	kWh	Liter	tt:mm	%	°C	O/min ¹⁾
Kvart maskin	2.5	0.240	31.0	02:50	54.0	24.0	1400

1) Maksimal sentrifugeringshastighet.

Vaske- og tørkeprogram

Eco 40-60 og skap-tørt nivå	kg	kWh	Liter	tt:mm	%	°C	O/min ¹⁾
Full maskin	5.0	3.255	78.0	06:05	0.00	35.0	1400
Halv maskin	2.5	1.750	44.0	04:20	0.00	32.0	1400

1) Maksimal sentrifugeringshastighet.

Strømforbruk i ulike moduser

Av (W)	Hvilemodus (W)	Utsatt start (W)
0.50	0.50	4.00

Tid til Av/Standby-modus er maksimalt 15 minutter.

18.4 Vanlige programmer – Kun vask



Disse verdiene er kun veiledende.

Program	kg	kWh	Liter	tt:mm	%	°C	o/min ¹⁾
Bomull ²⁾ 90 °C	9.0	2.800	100.0	03:30	52.0	85.0	1400
Bomull 60 °C	9.0	1.950	95.0	03:10	52.0	55.0	1400
Bomull ³⁾ 20 °C	9.0	0.350	95.0	03:00	52.0	20.0	1400
Syntetisk 40 °C	3.0	0.600	60.0	02:10	35.0	40.0	1200
Finvask ⁴⁾ 30 °C	2.0	0.350	55.0	01:10	35.0	30.0	1200
Ull 30 °C	1.5	0.250	50.0	01:10	30.0	30.0	1200

1) Maksimal sentrifugehastighet.

2) Egnet til vask av svært skitne tekstiler.

3) Egnet for vask av lett skitne bomullstekstiler, syntetiske og blandede tekstiler.

4) Den fungerer også som en rask vaskesyklus for litt skittent tøy.

18.5 Vanlige programmer – Vaske og tørke





Disse verdiene er kun veiledende.

Program	kg	kWh	Liter	tt:mm	%	°C	o/m ¹⁾
Syntetisk 40 °C	3.0	1.800	70.0	03:25	1.00	40.0	1200

1) Maksimal sentrifugehastighet.

19. BESKYTTELSE AV MILJØET

Resirkuler materialer som er merket med symbolet . Legg emballasjen i riktige beholdere for å resirkulere det. Bidrar til å beskytte miljøet, menneskers helse og for å resirkulere avfall av elektriske og elektroniske produkter. Ikke kast produkter som er merket

med symbolet  sammen med husholdningsavfallet. Produktet kan leveres der hvor tilsvarende produkt selges eller på miljøstasjonen i kommunen. Kontakt kommunen for nærmere opplysninger.

electrolux.com

157082241-A-162024



CE