



EW2F3148P1

EN	User Manual Washing Machine	2
DA	Brugsanvisning Vaskemaskine	31
FI	Käyttöohje Pesukone	60
IS	Notendaleiðbeiningar Þvottavél	89
NO	Bruksanvisning Vaskemaskin	119
SV	Bruksanvisning Tvättmaskin	148



Welcome to Electrolux! Thank you for choosing our appliance.



In our drive to be sustainable, we are reducing paper assets and provide full user manuals online. Access your full user manual at electrolux.com/manuals



Get usage advice, brochures, troubleshooting, service and repair information at electrolux.com/support



Buy accessories, consumables, and original spare parts for your appliance at electrolux.com/shop

Subject to change without notice.

CONTENTS

1. SAFETY INFORMATION.....	2
2. SAFETY INSTRUCTIONS.....	4
3. PRODUCT DESCRIPTION.....	6
4. TECHNICAL INFORMATION.....	7
5. INSTALLATION.....	7
6. CONTROL PANEL.....	11
7. PROGRAMME CHART.....	12
8. OPTIONS.....	15
9. SETTINGS.....	17
10. DAILY USE.....	18
11. CARE AND CLEANING.....	21
12. CONSUMPTION VALUES.....	25
13. QUICK GUIDE.....	26
14. ALARM CODES AND POSSIBLE FAILURES.....	29
15. ENVIRONMENTAL CONCERNS.....	30

1. ⚠ SAFETY INFORMATION



Before beginning the installation and use of this appliance, carefully read the supplied instructions. The manufacturer is not responsible for any injuries or damage that are the result of incorrect installation or usage. Always keep the instructions in a safe and accessible location for future reference.

1.1 Children and vulnerable people safety

- This appliance can be used by children aged from 8 years and above and persons with reduced physical, sensory or mental capabilities or lack of experience and knowledge if

they have been given supervision or instruction concerning the use of the appliance in a safe way and understand the hazards involved.

- Children between 3 and 8 years of age and persons with very extensive and complex disabilities shall be kept away from the appliance unless continuously supervised.
- Children of less than 3 years of age should be kept away from the appliance unless continuously supervised.
- Children should be supervised to ensure that they do not play with the appliance.
- Keep all packaging away from children and dispose of it appropriately.
- Keep detergents away from children.
- Keep children and pets away from the appliance when the door is open.
- Children shall not carry out cleaning and user maintenance of the appliance without supervision.

1.2 General Safety

- This appliance is for washing domestic-type, machine-washable laundry only.
- This appliance is designed for single household domestic use in an indoor environment.
- This appliance may be used in offices, hotel guest rooms, bed & breakfast guest rooms, farm guest houses and other similar accommodation where such use does not exceed (average) domestic usage levels.
- Do not change the specification of this appliance.
- The appliance maximum load is 8 kg. Do not exceed the maximum load of each programme (refer to the “Programmes” chapter).
- The operating water pressure at the water entry point from the outlet connection must be between 0.5 bar (0.05 MPa) and 10 bar (1.0 MPa).
- The ventilation opening in the base must not be covered by a carpet, mat, or any floor covering.

- The appliance must be connected to the water mains using the new supplied hose sets, or other new hose sets supplied by the Authorised Service Centre.
- Old hose sets must not be reused.
- If the mains power supply cable is damaged, it must be replaced by the manufacturer, its Authorised Service Centre or similarly qualified persons to avoid an electrical hazard.
- Before any maintenance operation, deactivate the appliance and disconnect the mains plug from the socket.
- Do not use high pressure water sprays and/or steam to clean the appliance.
- Clean the appliance with a moist cloth. Use only neutral detergents. Do not use abrasive products, abrasive cleaning pads, solvents or metal objects.

2. SAFETY INSTRUCTIONS

2.1 Installation



The installation must comply with relevant national regulations.

- Remove all the packaging and the transit bolts including rubber bush with plastic spacer.
- Keep the transit bolts in a safe place. If the appliance is to be moved in the future they must be reattached to lock the drum to prevent an internal damage.
- Always take care when moving the appliance as it is heavy. Always use safety gloves and enclosed footwear.
- Follow the installation instructions supplied with the appliance.
- Do not install or use a damaged appliance.
- Do not install or use the appliance where the temperature can be less than 0°C or where it is exposed to the weather.
- The floor area on which the appliance is to be installed must be flat, stable, heat resistant and clean.
- Make sure that there is air circulation between the appliance and the floor.

- When the appliance is in its permanent position, check if it is levelled correctly with the aid of a spirit level. If it is not, adjust the feet accordingly.
- Do not install the appliance directly above a floor drain.
- Do not spray water on the appliance and do not expose it to excessive humidity.
- Do not install the appliance where the appliance door cannot be fully opened.
- Do not put a closed container to collect possible water leakage under the appliance. Contact the Authorised Service Centre to ensure which accessories can be used.

2.2 Electrical connection

WARNING!

Risk of fire and electric shock.

- **WARNING:** This appliance is designed to be installed / connected to a grounding connection in the building.
- Always use a correctly installed shockproof socket.
- Make sure that the parameters on the rating plate are compatible with the

electrical ratings of the mains power supply.

- Do not use multi-plug adapters and extension cables.
- Make sure not to cause damage to the mains plug and to the mains cable. Should the mains cable need to be replaced, this must be carried out by our Authorised Service Centre.
- Connect the mains plug to the mains socket only at the end of the installation. Make sure that there is access to the mains plug after the installation.
- Do not touch the mains cable or the mains plug with wet hands.
- Do not pull the mains cable to disconnect the appliance. Always pull the mains plug.

2.3 Water connection

- The inlet water shall not exceed 25 °C.
- Do not cause damage to the water hoses.
- Before connection to new pipes, pipes not used for a long time, where repair work has been carried out or new devices fitted (water meters, etc.), let the water flow until it is clean and clear.
- Ensure that there are no visible water leaks during and after the first use of the appliance.
- Do not use an extension hose if the inlet hose is too short. Contact the Authorised Service Centre for the replacement of the inlet hose.
- When unpacking the appliance, It is possible to see water flowing from the drain hose. This is due to the testing of the appliance with the use of water in the factory.
- You can extend the drain hose to maximum 400 cm. Contact the Authorised Service Centre for the other drain hose and the extension.
- Make sure that there is access to the tap after the installation.
- Close the water tap after each use of the appliance.

2.4 Use

WARNING!

Risk of injury, electric shock, fire, burns or damage to the appliance.

- Follow the safety instructions on the detergent packaging.
- Do not put flammable products or items that are wet with flammable products in, near or on the appliance.
- Do not wash fabrics which are heavily soiled with oil, grease or other greasy substances. It can damage rubber parts of the appliance. Prewash such fabrics by hand before loading them into the appliance.
- Do not use laundry fragrances to avoid the risk of damaging plastic and rubber parts of the appliance.
- Do not touch the glass door while a programme operates. The glass can get hot.
- Make sure that all metal objects are removed from the laundry.

2.5 Service

- To repair the appliance contact the Authorised Service Centre. Use original spare parts only.
- Please note that self-repair or non-professional repair can have safety consequences and might void the guarantee.
- The following spare parts are available for at least 10 years after the model has been discontinued: motor and motor brushes, transmission between motor and drum, pumps, shock absorbers and springs, washing drum, drum spider and related ball bearings, heaters and heating elements, including heat pumps, piping and related equipment including hoses, valves, filters and aquastops, printed circuit boards, electronic displays, pressure switches, thermostats and sensors, software and firmware including reset software, door, door hinge and seals, other seals, door locking assembly, plastic peripherals such as detergent dispensers. The duration may be longer in your country. For further information, please visit our website.
- Please note that some of these spare parts are only available to professional repairers, and that not all spare parts are relevant for all models.
- Concerning the lamp(s) inside this product and spare part lamps sold separately:

These lamps are intended to withstand extreme physical conditions in household appliances, such as temperature, vibration, humidity, or are intended to signal information about the operational status of the appliance. They are not intended to be used in other applications and are not suitable for household room illumination.

- Disconnect the appliance from the mains electrical and water supplies.
- Cut off the mains electrical cable close to the appliance and dispose of it.
- Remove the door catch to prevent children or pets from becoming trapped in the drum.
- Dispose of the appliance in accordance with local requirements for the disposal of Waste Electrical and Electronic Equipment (WEEE).

2.6 Disposal

WARNING!

Risk of injury or suffocation.

3. PRODUCT DESCRIPTION

3.1 Appliance overview

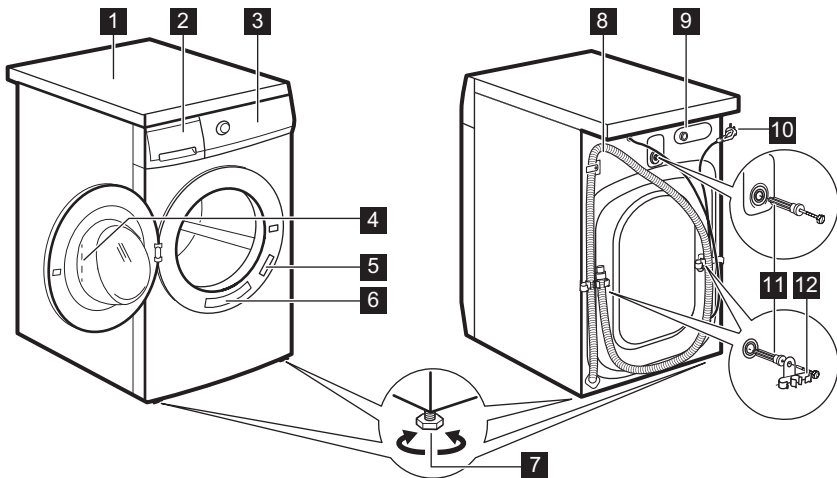

- 1** Worktop
- 2** Detergent dispenser
- 3** Control panel
- 4** Door handle
- 5** Rating plate
- 6** Quick Reminder sticker
- 7** Feet for levelling the appliance

- 8** Drain hose
- 9** Inlet hose connection
- 10** Mains cable
- 11** Transit bolts
- 12** Hose support

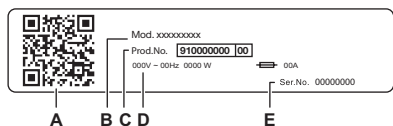

The rating plate reports:

- A. QR code
- B. Model name
- C. Product number
- D. Electrical ratings
- E. Serial number

Scan the **QR code** on the appliance to register your product and get the most out of it.

- Access your appliance details, documentation and articles on how to use the best features (User Manual also available at electrolux.com/manuals)
- Get usage advice, troubleshooting, service and repair information (also available at electrolux.com/support)
- Buy accessories, Consumable and Original Spare parts for your appliance (also available at electrolux.com/shop)

4. TECHNICAL INFORMATION

Dimension	Width/ Height/ Total depth	59,7 cm /84,7 cm /56,8 cm
Electrical connection	Voltage Overall power Fuse Frequency	230 V 1900 W 10 A 50 Hz
Level of protection against ingress of solid particles and moisture ensured by the protective cover, except where the low voltage equipment has no protection against moisture		IPX4
Water supply pressure	Minimum Maximum	0.5 bar (0.05 MPa) 10 bar (1.0 MPa)
Water supply ¹⁾		Cold water
Maximum Load	Cotton	8 kg

¹⁾ Connect the water inlet hose to a water tap with a 3/4" thread.

5. INSTALLATION

WARNING!

Refer to Safety chapters.

5.1 Unpacking

1. Open the door. Remove all the items from the drum.

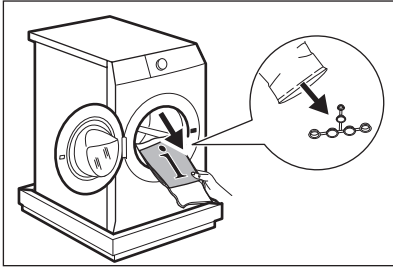

⚠ CAUTION!

Accessories delivered with the appliance may vary depending on the model.

2. Put the packaging element on the floor behind the appliance and carefully put it down onto its rear side. Remove the protection from the bottom.

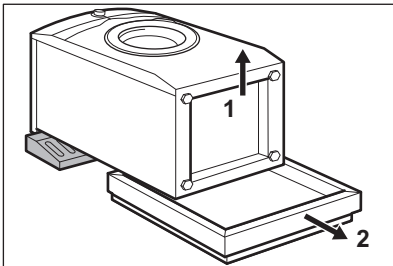

⚠ CAUTION!

Do not lay washing machine on its front.

3. Put the appliance back into an upright position. Remove the power supply cable and the drain hose from the hose holders.

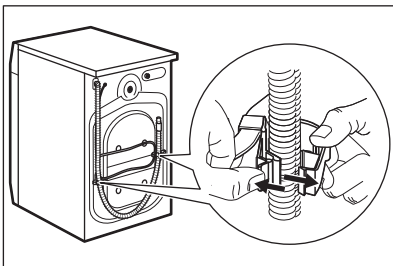

⚠ WARNING!

It is possible to see water flowing from the drain hose. This is because the washing machine has been tested at the factory.

4. Remove the three transit bolts and pull out the plastic spacers.

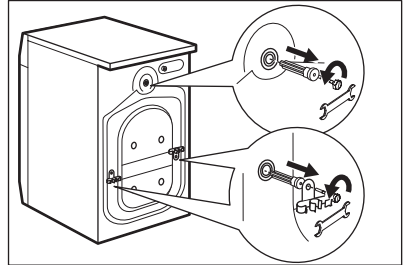

5. Put the plastic caps, that you find in the user manual bag, in the holes.

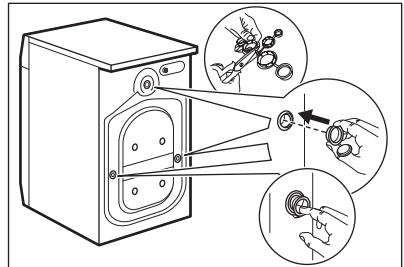

i

We recommend that you keep the packaging and the transit bolts for any transport of the appliance.

5.2 Information for installation

Positioning and levelling

Adjust the appliance correctly to prevent vibration, noise and movement of the appliance when it operates.

1. Install the appliance on a flat hard floor. The appliance must be levelled and stable. Make sure that the appliance does not touch the wall or other units and there is air circulation below the appliance.
2. Loosen or tighten the feet to adjust the level. All feet must rest firmly on the floor.

⚠ WARNING!

Do not put cardboard, wood or equivalent materials below the appliance feet to adjust the level.

The inlet hose

⚠ CAUTION!

Make sure there is no damage to hoses and there are no leaks from the couplings. Do not use an extension hose if the inlet hose is too short. Contact the service centre for information on inlet hose replacement.

1. Connect the water inlet hose to the back of the appliance if needs. Usually, it is already installed at the factory.

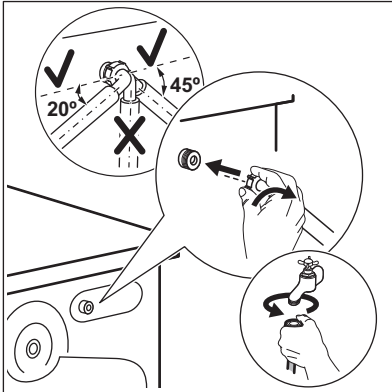

2. Position it toward left or right depending on the position of the water tap. Make sure that the inlet hose is not in vertical position.
3. If necessary, loosen the ring nut to set it in the correct position.

4. Some model can contain inlet hose with water stop device. It prevents any leaks in the hose because of its natural ageing. The sector in the window shows this fault A. If this occurs, close the water tap and contact the authorized service center for information to replace the hose.

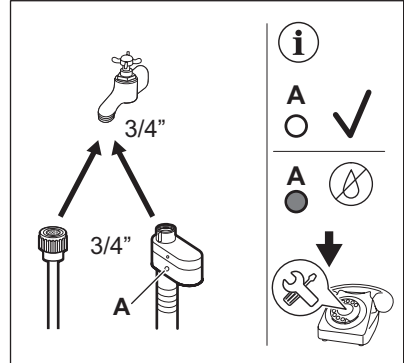

5. Connect the other end of the COLD water inlet hose to the cold water tap with 3/4" thread.

⚠ WARNING!

The inlet water shall not exceed 25 °C.

Water drainage

The drain hose should stay at a height of no less than 60 cm and not more than 100 cm.

i

You can extend the drain hose to maximum 400 cm. Contact the authorised service centre to buy the other drain hose and the extension.

It is possible to connect the drain hose in different ways:

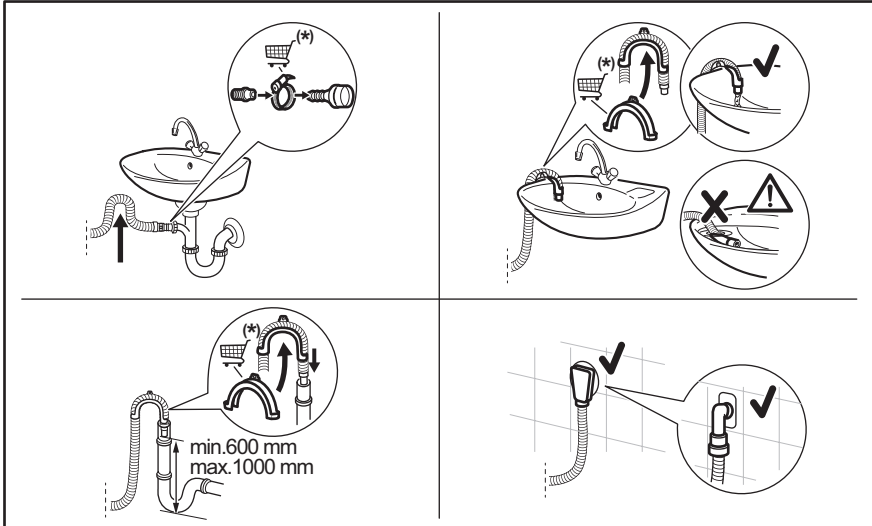

* Subject to change spare parts without notice.

Make sure that the drain hose makes a loop to prevent particles going into the appliance from the sink.

Connect the drain hose to the spigot and tighten it with a clamp. Make sure that the drain hose makes a loop to prevent particles going into the appliance from the sink.

Position the hose directly to a built-in drain pipe in the room wall and tighten it with a clamp.

Without the plastic hose guide, to a sink spigot- Put the drain hose in the spigot and tighten it with a clamp.

The drain hose can be bent into U shape and put around the plastic guide. On the edge of a sink - Fasten the guide to the water tap or to the wall.



Make sure that the plastic guide cannot move when the appliance drains and the drain hose end is not immersed in the water. There may be a return of dirty water into the appliance. Buy accessories from authorised supplier.

To a stand pipe with vent hole - Insert the drain hose directly into a drain pipe or stand pipe



The end of the drain hose must always be ventilated, i.e. the inner diameter of the drain pipe (min. 38 mm - min. 1.5") must be larger than the external diameter of the drain hose.

5.3 Electrical connection

At the end of installation you can connect the mains plug to the mains socket.

The rating plate and the 'Technical Data' chapter indicate the necessary electrical ratings. Make sure that they are compatible with the mains power supply.

Check that your domestic electrical installation can take the maximum load required, also taking into account any other appliances may also be in use.

Connect the appliance to an earthed socket.

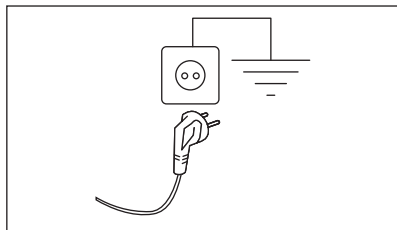

The power supply cable must be easily accessible after installing the appliance.

For any electrical work required to install this appliance, contact our Authorised Service Centre.

The manufacturer does not accept any responsibility for damage or injury through failure to comply with the above safety precaution.

6. CONTROL PANEL

6.1 Introduction



To select the desired option, you must touch the respective pad/symbol. When pressing the button, do not tilt your finger. The sensors of the buttons are sensitive and can interfere with your choice. If the button do not react, wait 3 seconds and try again.

6.2 Control panel description

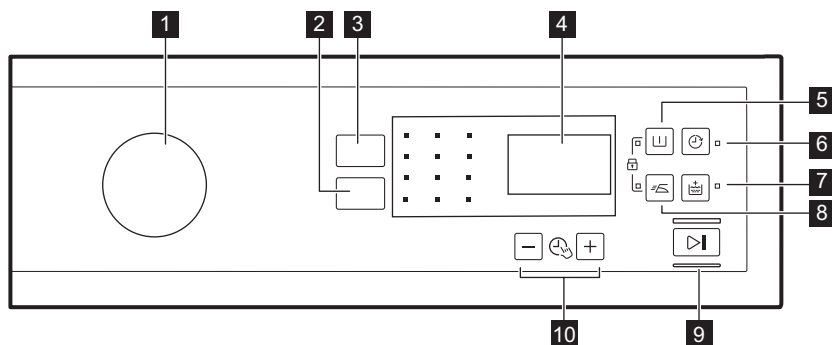

1 Programme knob

2 Spin reduction touchpad

3 Temp. touchpad

4 Display

5 Prewash touchpad

6 Delay Start touchpad

7 Extra Rinse touchpad



8 Easy Iron touchpad

9 Start/Pause touchpad

10 Time Manager touchpads

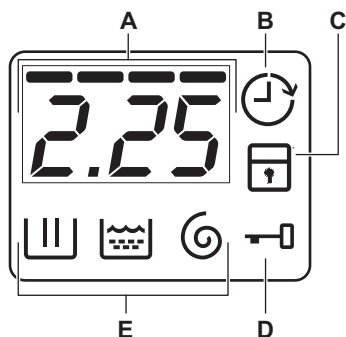



6.3 Display



- A** The time area:
- Programme time.
 - The alarm codes. Refer to the chapter "Troubleshooting" for their description.
 - The level of the Time Manager --- .
 - Indication of total operating hours of the appliance. Refer to the 'Operating hours counter' section in the 'Settings' paragraph for more details.
-
- B** Delay start indicator.
-
- C** The Child Lock indicator.
-
- D** Door lock indicator:
- It is on, you cannot open the door.
 - It is off, you can open the door.
 - It flashes, you cannot open the door. Wait for some minutes until the indicator is off.
-
- E** Washing phase indicators.
- : the washing phase
 - : the rinses phase
 - : the spin phase

7. PROGRAMME CHART

Programme	Reference spin speed	Maximum load	Programme description (Type of load and level of soiling)
Default temperature	Spin speed range		
Temperature range			
Washing programmes			
Eco 40-60 40 °C 1	1400 rpm (1400- 400 rpm)	8 kg	White cotton and fast-coloured cotton. Normally soiled items. The energy consumption decreases and the time of the washing programme is extended, ensuring good washing results.

Programme Default temperature Temperature range	Reference spin speed Spin speed range	Maximum load	Programme description (Type of load and level of soiling)
Cottons 40°C 90°C - Cold	1400 rpm (1400- 400 rpm)	8 kg	White cotton and coloured cotton. Normally, heavily and lightly soiled items.
Synthetics 30°C 60°C - Cold	1200 rpm (1200- 400 rpm)	3 kg	Synthetic items or mixed fabric items. Normally soiled items.
Delicates 30°C 40°C - Cold	1200 rpm (1200- 400 rpm)	2 kg	Delicate fabrics such as acrylics, viscose and mixed fabrics requiring gentler washing. Normally and lightly soiled items.
Special programmes			
Express Care  40 °C 60 °C - Cold	1200 rpm (1200 - 400 rpm)	3 kg	Cottons and Synthetics. Programme to wash daily laundry in a short time. Normally and lightly soiled items.
Rapid 30min  40°C 40°C - 30°C	1200 rpm (1200- 400 rpm)	3 kg	Synthetic and mixed fabric items. Lightly soiled items.
Rapid 14min  30 °C	800 rpm (800- 400 rpm)	1,5 kg	Synthetic and mixed fabric items. Very light soiling and items to freshen up.
Additional washing programmes			
Spin	1400 rpm (1400- 400 rpm)	8 kg	All fabrics, except woollens and delicate fabrics. To spin the laundry and to drain the water in the drum.
Drain	-	8 kg	To drain the water in the drum. All fabrics.
Rinse	1400 rpm (1400- 400 rpm)	8 kg	To rinse and spin the laundry. All fabrics , except woollens and very delicate fabrics. Reduce the spin speed accordingly to the type of laundry.
Anti-Allergy  60 °C	1400 rpm (1400 - 400 rpm)	8 kg	White cotton items. This high-performance wash program combined with steam vapour, removes more than 99,99% of bacteria and viruses ²⁾ keeping the temperature above 60°C throughout the washing phase; with an additional action on the fibers thanks to a vapour phase, an enhanced rinsing phase ensures a proper removal of detergent and micro-organism residues. This program ensures also a proper reduction of pollens/allergenic items.

Programme Default temperature Temperature range	Reference spin speed Spin speed range	Maximum load	Programme description (Type of load and level of soiling)
Duvet 40 °C 60°C- Cold	800 rpm (800- 400 rpm)	3 kg	Special programme for synthetic or feather and down filled blanket, duvet, bedspread and so on. Use liquid delicate detergent, like wool detergent
Sport 30 °C 40°C - Cold	1200 rpm (1200- 400 rpm)	3 kg	Synthetic and delicate items. Lightly soiled items or items to refresh.
Wool/Silk  40 °C 40°C - Cold	1200 rpm (1200- 400 rpm)	1,5 kg	Machine washable wool, hand washable wool and other fabrics with «hand washing» care symbol ³⁾ .

1) According to Commission Regulation EU 2019/2023, this programme at 40 °C is able to clean normally soiled cotton laundry declared to be washable at 40 °C or 60 °C, together in the same cycle.



















For the reached temperature in the laundry, the programme duration and other data, please refer to 'Consumption Values' chapter.
The most efficient programmes in terms of energy consumption are generally those that perform at lower temperatures and longer duration.

2) Tested for Staphylococcus aureus, Enterococcus faecium, Candida albicans, Pseudomonas aeruginosa and MS2 Bacteriophage in external test performed by Swissstat Testmaterialien AG in 2021 (Test Report No. 202120117).





3) During this cycle the drum rotates slowly to ensure a gentle wash. It can seem that the drum doesn't rotate or doesn't rotate properly, but this is normal for this programme.

Programme options compatibility

Programme	Spin						
Eco 40-60	■		■		■		
Cottons	■	■	■	■	■	■	■
Synthetics	■	■	■	■	■	■	■
Delicates	■	■	■		■		■
Express Care  min	■	■	■	■	■	■	■
Rapid 30min  min	■	■			■		
Rapid 14min  min	■	■	■		■		

Programme	Spin						
Spin	■				■		
Drain					■		
Rinse	■	■	■		■		■
Anti-Allergy 	■	■	■	■	■		■
Duvet	■				■		
Sport	■	■	■	■	■		■
Wool/Silk 	■	■	■		■		

Suitable detergents for washing programmes

Programme	Universal powder ¹⁾	Liquid Universal	Liquid for coloureds	Delicates woollens	Special
Eco 40-60	▲	▲	▲	--	--
Cottons	▲	▲	▲	--	--
Synthetics	▲	▲	▲	--	--
Delicates	--	--	--	▲	▲
Express Care 	▲	▲	▲	--	--
Rapid 30min 	--	▲	▲	--	--
Rapid 14min 	--	▲	▲	--	--
Anti-Allergy 	▲	▲	--	--	▲
Duvet	--	--	--	▲	▲
Sport	--	▲	▲	--	▲
Wool/Silk 	--	--	--	▲	▲

1) At temperature higher than 60 °C the use of powder detergent is recommended.

▲ = Recommended

-- = Not recommended

8. OPTIONS

8.1 Temp.

Set this option to change the default temperature.

Indicator  = cold water.

The indicator of the set temperature comes on.

8.2 Spin

With this option you can change the default spin speed.

The indicator of the set speed comes on.

Additional spin options:

No Spin

- Set this option to deactivate all spin phases. Only the drain phase is available.
- The related indicator comes on.
- Set this option for very delicate fabrics.
- The rinses phase uses more water for some washing programmes.

Rinse Hold

- Set this option to prevent the laundry creases.
- The related indicator comes on.
- There is a water in the drum when the programme is completed.
- The drum turns regularly to prevent the laundry creases.
- The door stays locked. You must drain the water to unlock the door.



To drain the water refer to 'At the end of the programme'.

8.3 Prewash

With this option you can add a prewash phase to a washing programme.

The relevant indicator illuminates.

- Use this option to add a pre-wash phase before the washing phase.
This option is recommended for heavily soiled laundry, especially if containing sand, dust, mud and other solid particles.





This option can increase the programme duration.

8.4 Delay Start

With this option you can delay the start of a programme to a more convenient time.

Touch the button repeatedly to set the required delay. The time increases from 30 minutes to 20 hours.

The display shows the indicator  and the selected delay time. After touching the Start/Pause  button, the appliance begins the countdown and the door is locked.

8.5 Extra Rinse

With this option you can add a few rinses according to the selected washing programme.

Use this option for people with allergies to detergent residues and with sensitive skin.



This option increases the programme duration.

The corresponding indicator illuminates.

8.6 Easy Iron

The appliance carefully washes and spins the laundry to prevent the creases.

The appliance decreases the spin speed, uses more water and adapts the programme duration to the type of laundry.

The related indicator comes on.

8.7 Time Manager

With this option you can reduce the programme duration depending on the load size and the degree of soiling. When you set a washing programme, the display shows the default duration and  dashes.

Touch Time manager  + button to reduce the programme duration according to your needs. The display shows the new programme duration and a number of dashes will decrease accordingly:

----- suitable for a full load of normally soiled garments.

--- a quick cycle for a full load of lightly soiled garments.

- very quick cycle for a smaller lightly soiled load (max. half load recommended).
- the shortest cycle to freshen up a small amount of laundry.

The Time manager is available only with the programmes in the table.

indicator	Cottons	Synthetics	Delicates
-	■	■	■



indicator	Cottons	Synthetics	Delicates
--	■	■	■
---	■	■	■
---- 1)	■	■	■

1) Default duration for all programmes.



9. SETTINGS

9.1 Child Lock

With this option you can prevent that the children play with the control panel.



- To **activate/deactivate** this option, press  and  at the same time until the indicator  **comes on/goes off**.

You can activate this option:

- After you press : the options and the programme knob are locked.
- Before you press : the appliance cannot start.

9.2 Permanent Extra Rinse



With this option you can permanently have an extra rinse when you set a new programme.

- To **activate/deactivate** this option press  and  at the same time until the indicator  **comes on/goes off**.

9.3 Acoustic signals

The acoustic signals operate when:

- The programme is completed.
- The appliance has a malfunction.



To **deactivate/activate** the acoustic signals, press  and  at the same time for 3 seconds.



If you deactivate the acoustic signals, they continue operate when the appliance has a malfunction.

9.4 Operating Hours Counter

It is possible to visualise the total operating time of the appliance in hours, starting from the first switching on. This value will count operating time of the cycles (does not include pauses, delayed start time). To visualise this value, proceed as follows:

- Switch the appliance on by turning the programme knob to the Eco 40-60 programme (1st position clockwise).
- Press and hold the  and  buttons for some seconds (within 10 seconds after the switching on. After these 10 seconds, the key combination activates and deactivates the acoustic signals).
- After 3 seconds the total hours operated by the appliance are shown in the display: e.g. 1276 hours, the display shows the text Hr for 2 seconds, 12 (thousands and hundreds) for 2 seconds and 76 (tens and units).





If the procedure does not work (due to timeout, wrong programme dial position or wrong keys combination), switch the appliance off and repeat sequence from the beginning.

9.5 Factory Reset

This function allows to restore the factory default options. To **activate** this option follow steps below:

1. Switch the appliance on by turning the programme knob to the Synthetics programme (3rd position clockwise).

2. Press and hold the  and  buttons for some seconds (within 10 seconds after the switching on. After these 10 seconds, the key combination activates and deactivates the acoustic signals).
3. The display will show — — — for about 5 seconds.



If the procedure does not work (due to timeout, wrong programme dial position or wrong keys combination), switch the appliance off and repeat sequence from the beginning.

10. DAILY USE

WARNING!

Refer to Safety chapters.

10.1 Loading the laundry

1. Open the appliance door
2. Empty the pockets and unfold the items before you put them in the appliance.
3. Put the laundry in the drum, one item at a time.

Make sure not to put too much laundry in the drum.

4. Close the door firmly.

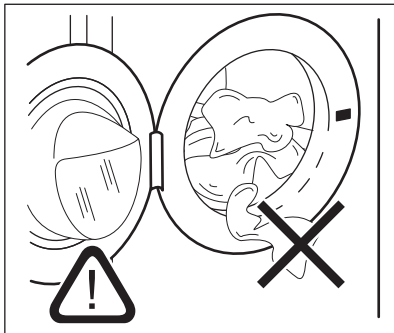

CAUTION!

- Make sure that no laundry stays between the seal and the door. There is a risk of water leakage or damage to the laundry.
- Washing heavily oiled, greasy stains or using fragrances perfume could cause damage plastic and rubber parts of the appliance.

10.2 Filling the detergent and additives

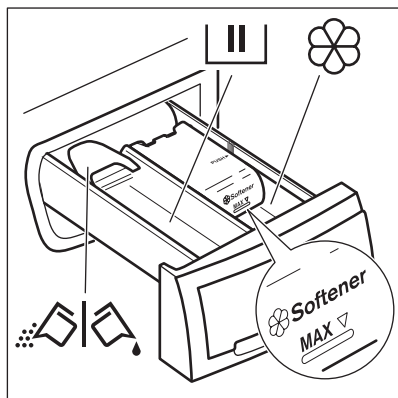

Compartment for washing phase.
If you use liquid detergent, put it immediately before you start the programme.



Compartment for liquid additives (fabric conditioner, starch).

MAX

Maximum level for quantity of liquid additives.



Flap for powder or liquid detergent.

When you set a prewash programme (or option), put the detergent for prewash phase directly into the drum.



Always follow the instructions that you find on the packaging of the detergent products, but we recommend that you do not exceed the maximum indicated level (**MAX**). This quantity will however guarantee the best washing results.



After a washing cycle, if necessary, remove any detergent residue from the detergent dispenser.

10.3 Liquid or powder detergent

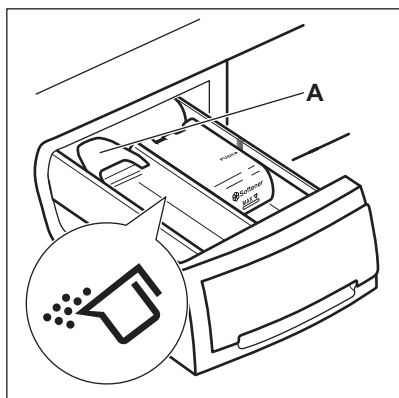

The default position of the flap is **A** (powder detergent).

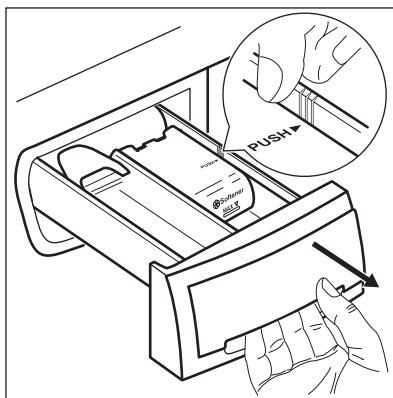

To use liquid detergent:

1. Remove the drawer. Push the drawer edge in the place with the arrow (PUSH) to remove the drawer easily.

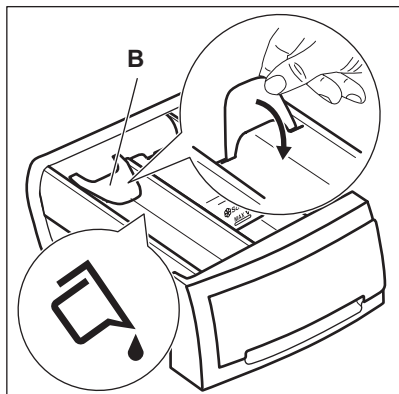

2. Adjust the flap in position **B**.
3. Put back the drawer in the recess.



When you use the liquid detergent:

- Do not use gelatinous or thick liquid detergents.
- Do not put more liquid than 120 ml.
- Do not set the programme with prewash.
- Do not set the delay start.

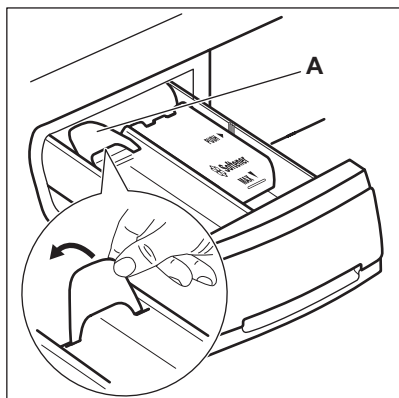

When the flap is in position **B** and you want to use powder detergent:

1. Remove the drawer.
2. Adjust the flap in position **A**.
3. Put back the drawer in the recess.

10.4 Setting a programme

1. Turn the programme knob and set the programme:
 - The indicator flashes.
 - The display shows the level of the Time Manager, the programme duration and the indicators of the phases of the programme.
2. If necessary, change the temperature and the spin speed or add available options. When you activate an option, the indicator of the set option comes on.



If you set something incorrect, the display shows the message .

10.5 Additional information about daily use

The AutoSense System load detection

The AutoSense adjusts the programme duration to the load to achieve perfect washing results in the minimum possible time. After touching the Start/Pause button new cycle duration will be displayed after 10-15 min. During this phase an animation is visible on the display. The AutoSense is not available in programmes with short cycles.

Starting a programme

Touch the Start/Pause button to start the programme. The related indicator stops flashing and stays on. The programme starts, the door is locked. The display shows the indicator .

Starting a programme with delay start

1. Touch the Delay Start button repeatedly until the display shows the desired delay time.
2. Touch the Start/Pause button. The appliance door locks and starts the countdown of the delay start. When the countdown is completed, the programme starts automatically.

Interrupting a programme and changing the options.

1. When the programme is running, you can change only some options. Touch the Start/Pause ▷|| button.
2. Change the options. The given information in the display changes accordingly
3. Touch the Start/Pause ▷|| again. The washing programme continues.



Cancelling a running programme

- Turn the programme knob to position ① to cancel the programme and to deactivate the appliance.
- Turn programme knob again to activate the appliance. Now, you can set a new washing programme.

Draining water out after end of cycle

If you have chosen a programme or an option that does not empty out the water of the last

rinse you must remember to drain the water to open the door.

- Touch button Spin to decrease the spin speed proposed by the appliance. If you set  the appliance only drains.
- Press the Start/Pause ▷||.
- When the programme is completed and the door locked indicator  goes off, you can open the door.
- Turn the programme knob to position ① to deactivate the appliance.

Stand-by function

The Stand-by function automatically deactivates the appliance to reduce the energy consumption.

11. CARE AND CLEANING

WARNING!

Refer to Safety chapters.

i

The appliance is intended for normal household use only.

i

Read the chapter carefully for best maintenance and care.

11.1 Periodic cleaning schedule

Periodic cleaning helps to extend the life of your appliance.

After each cycle, keep the door and the detergent dispenser slightly open to get air circulation and dry the humidity inside the appliance.

If the appliance is not used for a long time: close the water tap and unplug the appliance.

Indicative periodic cleaning schedule:

Descaling	Twice a year
-----------	--------------

Maintenance wash	Once a month
Clean door seal	Every two months
Clean drum	Every two months
Clean detergent dispenser	Every two months
Clean the inlet hose and the valve filter	Twice a year

11.2 Removing foreign objects

i

Make sure that pockets are empty and all loose elements are tied up before running your cycle.

Remove any foreign objects (such as metal clip, buttons, coins, etc) that you may find in the door seal, the inlet hose filter and the drum. Refer to "Door seal with double lip trap", "Cleaning the drum" and "Cleaning the inlet hose and the valve filter" paragraphs. Be careful with curtains. Remove the hooks and put the curtains in a washing bag or

pillowcase. If necessary, please contact the Authorised Service Centre.

11.3 External cleaning

Clean the appliance with mild soap and warm water only. Fully dry all the surfaces. Do not use a scouring pads or any scratching material.

⚠ CAUTION!

Do not use alcohol, solvents or chemical products.

⚠ CAUTION!

Do not clean the metal surfaces with chlorine-based detergent.

11.4 Descaling



If the water hardness in your area is high or moderate, we recommend that you use a water descaling product for washing machines.

The water is hard or medium hard when the hardness exceeds 8dH.

Regularly examine the drum to check for limescale.

Regular detergents already contain water softening agents, but we recommend to run a cycle with an empty drum and a descaling product occasionally.



Always follow the instructions that you find on the packaging of the product.

11.5 Maintenance wash

The repeated and prolonged use of low temperature programmes can cause detergent deposits, fluff residues, bacterial growth inside the drum and the tub. This could generate bad odours and mildew. To eliminate these deposits and clean the inner part of the appliance, run a maintenance wash regularly (at least once a month).



Refer to Cleaning the drum chapter.

11.6 Cleaning the drum

Regularly examine the drum to prevent unwanted deposits.

Rust deposits in the drum may occur due to rusting foreign body in the washing or tap water containing iron

Clean the drum with special products for stainless steel.



Always follow the instructions that you find on the packaging of the product. Do not clean the drum with acidic descaling products, scouring products containing chlorine or iron or steel wool.

For a thorough clean:

1. Remove all laundry from the drum.
2. Run a Cottons programme with the highest temperature.
3. Add a small quantity of powder detergent into the empty drum, in order to rinse out any left residues.

11.7 Door seal with double lip trap

This appliance is designed with a **self cleaning draining system**, allowing light fluff fibers that fall off the clothes to be drained out with the water. Regularly examine the seal and if necessary clean as described in the following diagram. Coins, buttons, other small items can be recovered at the end of the cycle.

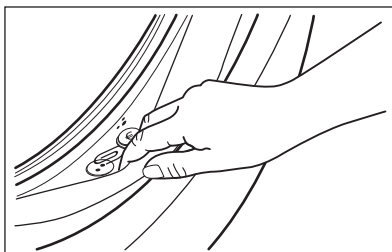

Clean it when needed, using ammonia cream cleanser agent without scratching the seal surface.



Always obey the instructions that you find on the packaging of the product.

Check and remove objects (if there are any) that could be trapped in the fold.

Make sure that no laundry remains between the seal and the door.

Use a moist cloth to wipe off any dirt or water residue left behind in the door seal after completion of program cycle.

1.

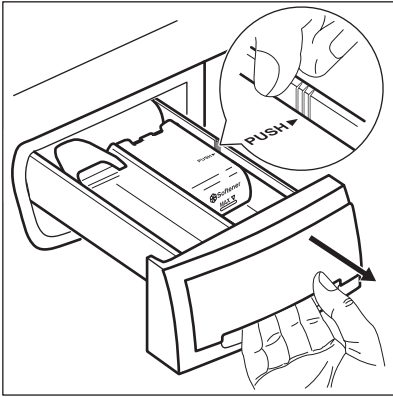

3.

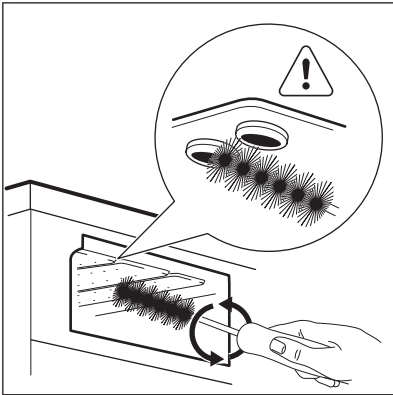

11.9 Cleaning the inlet hose and the valve filter

It is recommended to clean both the filters of the inlet hose and valve twice a year to

11.8 Cleaning the detergent dispenser

To prevent possible deposits of dried detergent or clotted fabric softener and/or formation of mould in the detergent dispenser drawer, every two months carry out the following cleaning procedure how explained in the following diagrams:

2.

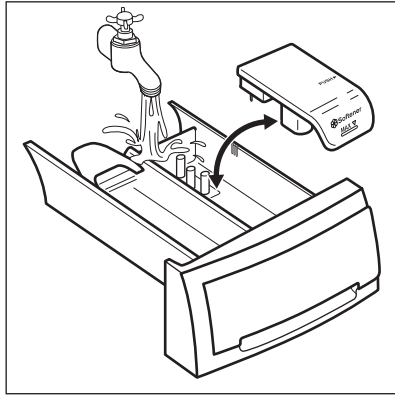

4.

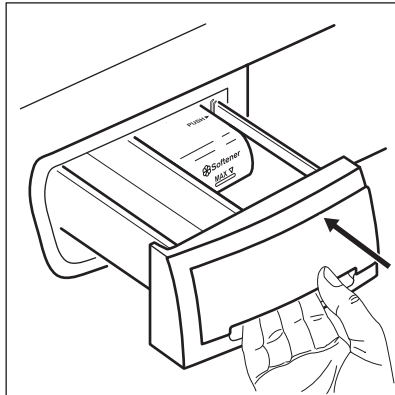

remove any deposit, collected over the time. Proceed as described in following diagrams to clean filters:

1. Remove the inlet hose from the tap and clean the filter.

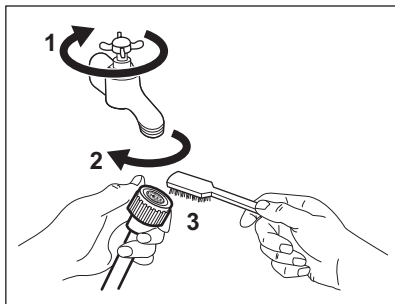

2. Remove the inlet hose from the appliance by loosening the ring nut.

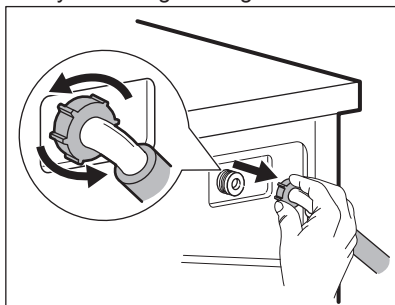

3. Clean the valve filter on the back of the appliance with a toothbrush.

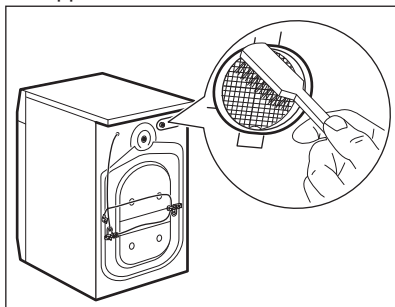

4. When you reconnect the hose to the back of the appliance, turn it left or right (not in vertical position) depending on the position of your water tap.

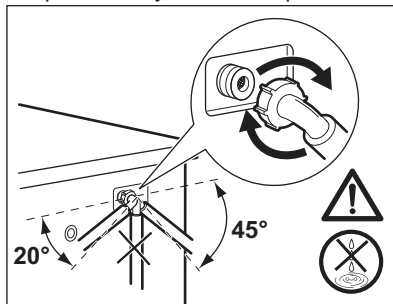

11.10 Frost precautions

If the appliance is installed in an area where the temperature can be less than 0° C, remove the remaining water from the inlet hose and the drain pump.

1. Disconnect the mains plug from the mains socket.
2. Close the water tap.
3. Put the two ends of the inlet hose in a container and let the water flow out of the hose.

WARNING!

Make sure that the temperature is higher than 0 °C before you use the appliance again.

The manufacturer is not responsible for damages caused by low temperatures.

12. CONSUMPTION VALUES

12.1 Comment



The QR code on the energy label supplied with the appliance provides a web link to the information related to the performance of the appliance in the EU EPREL database. Keep the energy label for reference together with the user manual and all other documents provided with this appliance.

It is also possible to find the same information in EPREL using the link <https://eprel.ec.europa.eu> and the model name and product number that you find on the rating plate of the appliance.

Values and programme duration may differ depending on different conditions (e.g. room temperature, water temperature and pressure, load size and type of laundry, supply voltage) and also if you change the default setting of a programme.

According to Commission Regulation Eu 2019/2023

Eco 40-60 programme	kg	kWh	Litres	hh:mm	% 1)	°C	rpm ²⁾
Full load	8	0.790	52.0	3:25	53.00	39.0	1351
Half load	4	0.420	42.0	2:40	53.00	30.0	1351
Quarter load	2	0.165	33.0	2:35	54.00	22.0	1351

1) Remaining moisture at the end of the spinning phase. The higher is the spin speed, the higher is the noise and the lower is the remaining moisture.

2) Maximum spin speed.

Common programmes



These values are indicative only.

Programme	kg	kWh	Litres	hh:mm	% 1)	°C	rpm ²⁾
Cottons ³⁾ 90°C	8	2.450	80.0	4:05	52.00	85.0	1400
Cottons 60°C	8	1.750	75.0	3:50	52.00	55.0	1400
Cottons ⁴⁾ 20°C	8	0.300	75.0	2:50	52.00	20.0	1400
Synthetics 40°C	3	0.600	55.0	2:15	35.00	40.0	1200

Programme	kg	kWh	Litres	hh:mm	% 1)	°C	rpm ²⁾
Delicates ⁵⁾ 30°C	2	0.400	50.0	1:15	35.00	30.0	1200
Wool/Silk 30°C	1,5	0.300	60.0	1:05	30.00	30.0	1200

1) Remaining moisture at the end of the spinning phase. The higher is the spin speed, the higher is the noise and the lower is the remaining moisture.

2) Reference indicator of the spin speed.

3) Suitable for washing heavily soiled textiles.

4) Suitable for washing lightly soiled cottons, synthetic and mixed fabrics.

5) It also performs as quick washing cycle for lightly soiled laundry.

Power consumption in different modes

Off (W)	Stand-by (W)	Delay start (W)
0.50	0.50	4.00

Time to Off/Standby mode is 15 minutes maximum.

13. QUICK GUIDE

13.1 Daily use

Connect the mains plug to the mains socket.

Open the water tap.

Load the laundry.

Pour the detergent and other treatment in the proper compartment of the detergent dispenser.

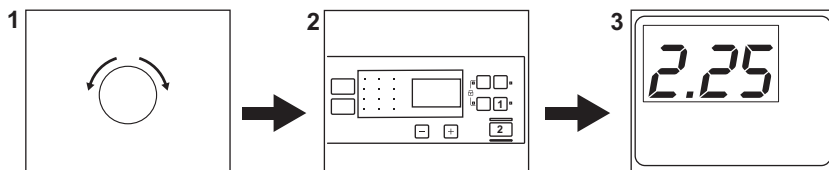

1. Turn the programme dial to turn the appliance on and set the desired programme.
2. Set the desired options (1) by means of the corresponding touch buttons. To start the programme, touch the **Start/Pause**  (2) button.
3. The appliance starts.
At the end of the programme, remove the laundry.

Turn the programme dial to position ① to turn the appliance off.

13.2 Care and cleaning

Periodic cleaning schedule will help to extend the life of your appliance.

After each cycle, keep the door and the detergent dispenser slightly ajar to get air circulation and dry the humidity inside the appliance: this will prevent mildew and odours.

If the appliance is not used for a long time: close the water tap and unplug the appliance.

Descaling	Twice a year
Maintenance wash	Once a month
Clean door seal	Every two months
Clean drum	Every two months
Clean detergent dispenser	Every two months
Clean the inlet hose and the valve filter	Twice a year

Keep clear the plastic parts, especially near the detergent drawer area, remove excess spillage.

The following paragraphs explain how you should clean some part.

Door seal with double lip trap

This appliance is designed with a **self cleaning draining system**, allowing light fluff fibers that fall off the clothes to be drained out with the water. Regularly examine the seal and if necessary clean as described in the following diagram. Coins, buttons, other small items can be recovered at the end of the cycle.

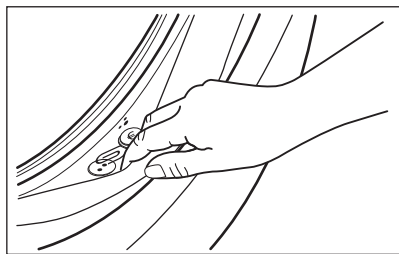

13.3 Programmes

Programmes	Load	Product description
Eco 40-60 1)	8 kg	White and coloured cottons. Normally soiled garments.
Cottons	8 kg	White cotton and coloured cotton.
Synthetics	3 kg	Synthetic items or mixed fabric items.
Delicates	2 kg	Delicate fabrics such as acrylics, viscose, polyester items.
Express Care	3 kg	Cottons and Synthetics. Programme to wash daily laundry in a short time. Normally and lightly soiled items.

Clean it when needed, using ammonia cream cleanser agent without scratching the seal surface.







Always obey the instructions that you find on the packaging of the product. Check and remove objects (if there are any) that could be trapped in the fold. Make sure that no laundry remains between the seal and the door. Use a moist cloth to wipe off any dirt or water residue left behind in the door seal after completion of program cycle.

Removing foreign objects



Make sure that pockets are empty and all loose elements are tied up before running your cycle.

Remove any foreign objects (such as metal clip, buttons, coins, etc) that you may find in the door seal, the inlet hose filter and the drum. If necessary, please contact the Authorised Service Centre.

Programmes	Load	Product description
 Rapid 30min	3 kg	Synthetic and mixed fabric items. Lightly soiled items.
 Rapid 14min	1,5 kg	Synthetic and mixed fabric items. Very light soiling and items to freshen up.
Spin	8 kg	All fabrics, except woollens and delicate fabrics. To spin the laundry and to drain the water in the drum.
Drain	8 kg	All fabrics, except woollens and very delicate fabrics. Programme for spinning and draining the water.
Rinse	8 kg	All fabrics, except woollens and very delicate fabrics. Programme for rinsing and spinning.
 Anti-Allergy	8 kg	White cotton items. This programme helps to remove germs and bacteria.
Duvet	3 kg	Special programme for synthetic or feather and down filled blanket, duvet, bedspread and so on. Use liquid delicate detergent, like wool detergent
Sport	3 kg	Sportswear.
 Wool/Silk	1,5 kg	Machine washable wool, hand washable wool and delicates.

1) According to Commission Regulation EU 2019/2023, this programme at 40 °C is able to clean normally soiled cotton laundry declared to be washable at 40 °C or 60 °C, together in the same cycle.







For the reached temperature in the laundry, the programme duration and other data, please refer to 'Consumption Values' chapter.
The most efficient programmes in terms of energy consumption are generally those that perform at lower temperatures and longer duration.

Loading the appliance to the **maximum capacity indicated for each programmes**

helps to reduce energy and water consumption.

Suitable detergents for washing programmes

Programme	Universal powder ¹⁾	Liquid Universal	Liquid for coloureds	Delicates woollens	Special
Eco 40-60	▲	▲	▲	--	--
Cottons	▲	▲	▲	--	--
Synthetics	▲	▲	▲	--	--
Delicates	--	--	--	▲	▲
Express Care 	▲	▲	▲	--	--
Rapid 30min 	--	▲	▲	--	--

Programme	Universal powder ¹⁾	Liquid Universal	Liquid for coloureds	Delicates woollens	Special
Rapid 14min 	--	▲	▲	--	--
Anti-Allergy 	▲	▲	--	--	▲
Duvet	--	--	--	▲	▲
Sport	--	▲	▲	--	▲
Wool/Silk 	--	--	--	▲	▲

1) At temperature higher than 60 °C the use of powder detergent is recommended.

-- = Not recommended ▲ = Recommended

13.4 Detergent type and quantity.

- Use only detergents and other treatments specially made for washing machines. First, follow these generic rules:
 - powder detergents (also tablets and single-dose detergents) for all types of fabric, excluding delicate. Prefer powder detergents containing bleach for whites and laundry sanitization,
 - liquid detergents (also single-dose detergents), preferably for low temperature wash programmes (60 °C max) for all types of fabric, or special ones for woollens only.

- Do not mix different types of detergents.
- Use less detergent if:
 - you are washing a small load,
 - the laundry is lightly soiled,
 - there is large amounts of foam during washing.

Insufficient detergent may cause:

- unsatisfactory washing results,
- the wash load to turn grey,
- greasy clothes,
- mould in the appliance.

Excessive detergent may cause:

- sudsing,
- reduced washing effect,
- inadequate rinsing,
- a greater impact for the environment.

14. ALARM CODES AND POSSIBLE FAILURES

The appliance does not start or it stops during operation. First try to find a solution to the problem (refer to the tables).

WARNING!

Deactivate the appliance before carrying out any check.

Problem	Possible solution
---------	-------------------

E 10

The appliance does not fill with water properly.

- Make sure that the water tap is open.
- Make sure that the pressure of the water supply is not too low. For this information, contact your local water authority.
- Make sure that the water tap is not clogged.
- Make sure that the inlet hose has no kinks, damages or bends.
- Make sure that the connection of the water inlet hose is correct.
- This problem may be also caused by the clogged drain circuit. Please contact the Authorised Service Centre.
- Make sure that the filter of the inlet hose and the filter of the valve are not clogged.

E 20

The appliance does not drain the water.

- Make sure that the sink spigot is not clogged.
- Make sure that the drain hose has no kinks or bends.
- This problem may be caused by the clogged drain circuit. Please contact the Authorised Service Centre.
- Make sure that the connection of the drain hose is correct.
- Set the drain programme if you set a programme without drain phase.
- Set the drain programme if you set an option which ends with water in the tub.

E 40

The appliance door is open or not closed correctly.

- Make sure that the door is properly closed.

E 9 1

Internal fail. No communication between electronic elements of the appliance.

- The programme was not finished properly or the appliance stopped too early. Switch the appliance off and on again.
- If the alarm code appears again, contact the Authorised Service Centre.

E H 0

The mains supply is unstable.

- Wait until mains supply is stable.

E F 0

The anti-flood device is on.

- Disconnect the appliance and close the water tap. Contact the Authorised Service Centre.

If the problem persists, contact the Authorised Service Centre. The necessary data for the service centre are on the rating plate

*Some alarm codes may not occur. Subject to change without notice.

15. ENVIRONMENTAL CONCERNS

Recycle materials with the symbol . Put the packaging in relevant containers to recycle it. Help protect the environment and human health by recycling waste of electrical and electronic appliances. Do not dispose of

appliances marked with the symbol  with the household waste. Return the product to your local recycling facility or contact your municipal office.

Velkommen til Electrolux! Tak, fordi du valgte vores produkt.



I vores bestræbelser på at være bæredygtige reducerer vi papirforbruget og tilbyder komplette brugervejledninger på nettet. Få adgang til hele brugervejledningen på electrolux.com/manuals



Få råd om brug, brochurer, fejlfinding, service- og reparationsinformation på electrolux.com/support



Køb tilbehør, forbrugsvarer og originale reservedele til dit produkt på electrolux.com/shop

Ret til ændringer uden varsel forbeholdes.

INDHOLDSFORTEGNELSE

1. SIKKERHEDSOPLYSNINGER.....	31
2. SIKKERHEDSANVISNINGER.....	33
3. PRODUKTBEKRIVELSE.....	35
4. TEKNISKE OPLYSNINGER.....	36
5. INSTALLATION.....	36
6. BETJENINGSPANEL.....	40
7. PROGRAMOVERSIGT.....	41
8. TILVALGSFUNKTIONER.....	45
9. INDSTILLINGER.....	46
10. DAGLIG BRUG.....	47
11. VEDLIGEHOLDELSE OG RENGØRING.....	50
12. FORBRUGSVÆRDIER.....	54
13. QUICK GUIDE.....	55
14. ALARMKODER OG MULIGE FEJL.....	58
15. MILJØHENSYN.....	59

1. ⚠ SIKKERHEDSOPLYSNINGER



Læs de medfølgende anvisninger grundigt, inden produktet installeres og tages i brug.

Producenten påtager sig intet ansvar for eventuelle skader, der skyldes forkert installation eller brug. Opbevar altid brugsanvisningen på et sikkert og tilgængeligt sted til senere opslag.

1.1 Sikkerhed for børn og sårbare personer

- Apparatet må kun bruges af børn fra 8 år og opefter samt af personer med nedsat fysisk, sensorisk eller psykisk

funktionsevne, eller som mangler den nødvendige erfaring eller viden, hvis de er under opsyn eller er blevet instrueret i at bruge apparatet på en sikker måde samt forstår de farer, det indebærer.

- Børn på mellem 3 og 8 år og personer med omfattende og komplekst handicap skal holdes på afstand af apparatet, medmindre de overvåges konstant.
- Børn på under 3 år skal holdes på afstand af apparatet, medmindre de overvåges konstant.
- Børn skal holdes under opsyn for at sikre, at de ikke leger med apparatet.
- Opbevar al emballage utilgængeligt for børn, og bortskaf det korrekt.
- Opbevar rengøringsmidler utilgængeligt for børn.
- Lad ikke børn og husdyr komme tæt på apparatet, mens lågen er åben.
- Børn må ikke udføre rengøring og vedligeholdelse på produktet uden opsyn.

1.2 Generel sikkerhed

- Dette apparat er kun til vask af normalt maskinvaskbart husholdningstøj.
- Dette produkt er beregnet til brug i en enkelt husstand i et indendørs miljø.
- Dette apparat kan bruges på kontorer, hotelværelser, bed & breakfast-værelser, stue- og gæstehuse og anden lignende indkvartering, hvor en sådan brug ikke overstiger (gennemsnitlig) brugsniveauer i hjemmet.
- Produktets specifikationer må ikke ændres.
- Apparatets maksimale fyldning er 8 kg. Overskrid ikke den maksimale fyldning for hvert program (se kapitlet "Programmer").
- Vandtrykket ved indgangsstedet fra afløbsstudsens skal være mellem 0,5 bar (0,05 MPa) og 10 bar (1,0 MPa).
- Ventilationsåbningen i bunden må ikke tildækkes af et gulvtæppe, måtte eller anden gulvbelægning.

- Produktet skal tilsluttes vandforsyningen med det medfølgende slangesæt eller andre slangesæt, der er leveret af et autoriseret servicecenter.
- Gamle slangesæt må ikke genbruges.
- Hvis strømledningen er beskadiget, skal den af sikkerheds grunde udskiftes af producenten, et autoriseret servicecenter eller en tekniker med tilsvarende kvalifikationer.
- Sluk for maskinen, og tag stikket ud af kontakten inden vedligeholdelse.
- Brug ikke højtryks vand spray og/eller damp til at rengøre produktet.
- Rengør produktet med en fugtig klud. Brug kun neutralt rengøringsmiddel. Brug ikke slibende midler, skuresvampe, opløsningsmidler eller metalgenstande.

2. SIKKERHEDSANVISNINGER

2.1 Installation



Installationen skal overholde de relevante nationale bestemmelser.

- Fjern hele emballagen, og transportboltene inklusiv gummibøsningen med plastafstandsstykket.
- Opbevar transportboltene på et sikkert sted. Hvis apparatet senere skal flyttes, skal de monteres igen for at låse tromlen, så en indvendig skade undgås.
- Vær altid forsigtig, når du flytter apparatet, da det er tungt. Brug altid sikkerhedshandsker og lukket fodtøj.
- Følg installationsvejledningen, der følger med apparatet.
- Undlad at installere eller bruge et beskadiget apparat.
- Undlad at installere eller bruge apparatet, hvor temperaturen kan komme under 0 °C, eller steder, hvor det udsættes for vejrlig.
- Gulvarealet, hvorpå apparatet skal installeres, skal være fladt, stabilt, varmebestandigt og rent.

- Sørg for, at der er luftcirkulation mellem apparatet og gulvet.
- Når apparatet står i den endelige position, kontrolleres det, at det er korrekt i vater. Skru benene op og ned i overensstemmelse hermed.
- Undlad at installere apparatet direkte over gulv afløbet.
- Sprøjt ikke vand på apparatet, og udsæt det ikke for høj fugtighed.
- Installér ikke apparatet på et sted, hvor apparatets luge ikke kan åbnes helt.
- Undlad at sætte en lukket beholder til indsamling af evt. vandlækage under apparatet. Kontakt det autoriserede servicecenter for at sikre, hvilket tilbehør, der kan bruges.

2.2 El-forbindelse

ADVARSEL!

Risiko for brand og elektrisk stød.

- ADVARSEL: Dette apparat er designet til at blive installeret/forbundet til en jordforbindelse i bygningen.

- Brug altid en korrekt monteret lovlig stikkontakt.
- Sørg for, at parametrene på typeskiltet er kompatible med nettilslutningens elektriske mærkeværdier.
- Brug ikke multistikadaptere og forlængerledninger.
- Pas på, da ikke beskadiger netstikket og netledningen. Hvis der bliver behov for at udskifte netledningen, skal det udføres af vores autoriserede servicecenter.
- Sæt først netstikket i stikkontakten ved installationens afslutning. Sørg for, at der er adgang til elstikket efter installationen.
- Undgå at berøre netledningen eller netstikket, hvis du har våde hænder.
- Undgå at slukke for apparatet ved at trække i netledningen. Tag altid selve netstikket ud af kontakten.

2.3 Vandtilslutning

- Tilløbsvandet må ikke overstige 25°C.
- Beskadig ikke vandslangerne.
- Før du tilslutter til nye rør, rør, der ikke har været brugt i lang tid, hvor der er udført reparationsarbejde eller monteret nye enheder (vandmålere osv.), skal du lade vandet løbe, indtil det er klart og rent.
- Sørg for, at der ikke er synlige vandlækager under og efter første brug af apparatet.
- Brug ikke en forlængerslange, hvis tilløbsslangen er for kort. Kontakt det autoriserede servicecenter for at få tilløbsslangen udskiftet.
- Når apparatet pakkes ud, er det muligt at se vand løbe ud af afløbsslangen. Det skyldes afprøvningen af apparatet med brugen af vand på fabrikken.
- Du kan forlænge afløbsslangen til højst 400 cm. Kontakt det autoriserede servicecenter for en anden afløbsslange og forlængelse.
- Sørg for, at der er adgang til vandhanen efter installationen.
- Luk vandhanen efter hver brug af apparatet.

2.4 Brug

ADVARSEL!

Risiko for personskade, elektrisk stød, brand, forbrændinger eller skade på apparatet.

- Følg sikkerhedsanvisningerne på vaskemiddelemballagen.
- Læg ikke brændbare produkter eller genstande, der er våde med brændbare produkter i nærheden af eller på apparatet.
- Vask ikke materialer, som er meget snavset med olie, fedtstof eller andre fedtede stoffer. Det kan beskadige produktets gummidele. Forvask sådanne tekstiler i hånden, før du lægger dem i produktet.
- Brug ikke duftstoffer til tøjvask for at undgå risikoen for at beskadige produktets plast- og gummidele.
- Rør ikke ved lugeglasset, mens et program er i gang. Glasset kan blive varmt.
- Sørg for, at alle metalgenstande er fjernet fra vasketøjet.

2.5 Service

- Kontakt det autoriserede servicecenter for at få repareret produktet. Brug kun originale reservedele.
- Bemærk, at hvis man selv reparerer produktet, eller får det repareret af en ikke-fagperson, kan det have sikkerhedsmæssige konsekvenser og vil muligvis gøre garantien ugyldig.
- Følgende reservedele er tilgængelige i mindst 10 år efter, at modellen er udgået: motor og motorkul, rem, pumper, støddæmpere og fjedre, komplet tromle, varmelegeme, herunder varmepumpe, rørsystemer og tilhørende udstyr, herunder slanger, ventiler, filtre og aquastop, printkort, elektronisk display, trykafbrydere, termostater og sensorer, software og firmware, herunder nulstillingssoftware, dør, dørhængsel og -tætninger, andre tætninger, dørlås, vaskemiddelbeholder. Perioden kan være længere i dit land. For yderligere oplysninger bedes du besøge vores hjemmeside.

- Bemærk, at nogle af disse reservedele kun er tilgængelige for fagudlærte reparationer, og at ikke alle reservedele er relevante for alle modeller.
- Vedrørende lampe(rne) i dette produkt og reservedelslamper, der sælges separat: Disse lamper er beregnet til at modstå ekstreme fysiske forhold i husholdningsapparater, såsom temperatur, vibration, fugt, eller er beregnet til at signalere information om apparatets driftsstatus. De er ikke beregnet til at blive brugt i andre apparater, og de er ikke velegnede til belysning af rum.

2.6 Bortskaffelse

⚠ ADVARSEL!

Risiko for personskade eller kvælning.

- Tag stikket ud af kontakten, og kobl produktet fra vandforsyningen.
- Klip kablet af tæt på produktet, og bortskaf det.
- Fjern lågelåsen for at forhindre, at børn eller kæledyr bliver fanget i tromlen.
- Bortskaf produktet i overensstemmelse med lokale krav til bortskaffelse af affald af elektrisk og elektronisk udstyr (WEEE).

3. PRODUKTBEKRIVELSE

3.1 Oversigt over maskinen

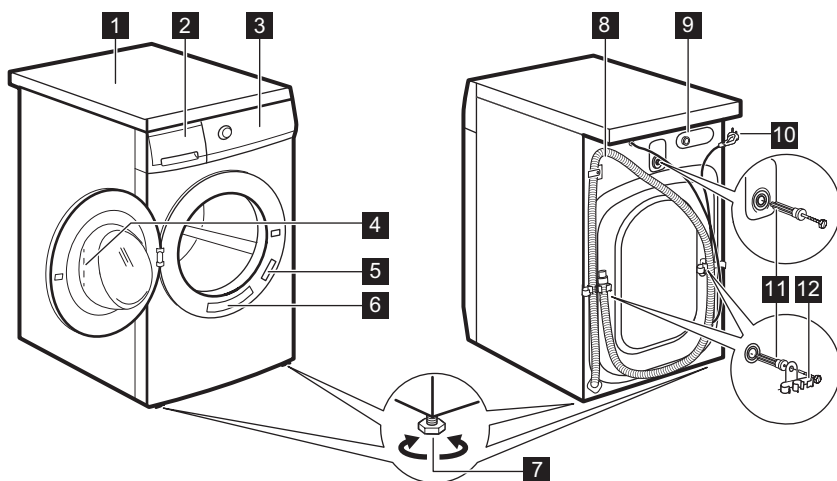

- 1** Bordplade
- 2** Beholder til vaskemiddel
- 3** Kontrolpanel
- 4** Lugehåndtag
- 5** Typeskiltet
- 6** Hurtig påmindelse-klistermærke
- 7** Fødder til nivellering af apparatet

- 8** Afløbsslange
- 9** Tilslutning af tilløbsslange
- 10** Netkabel
- 11** Transportbolte
- 12** Slangestøtte

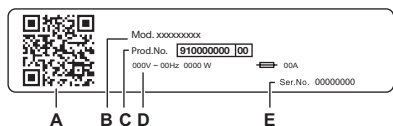

Typeskiltet viser:

- A. QR-kode
- B. Modelnavn
- C. Produktnummer
- D. Elektriske klassificeringer
- E. Serienummer

Scan **QR-koden** på produktet for at registrere dit produkt og få mest muligt ud af det.

- Få adgang til oplysninger om dit produkt, dokumentation og artikler om, hvordan du bruger de bedste funktioner (brugervejledningen fås også på electrolux.com/manuals)
- Få råd om brug, fejlfinding, service og reparationsoplysninger (fås også på electrolux.com/support)
- Køb tilbehør, forbrugsvarer og originale reservedele til dit produkt (fås også på electrolux.com/shop)

4. TEKNISKE OPLYSNINGER

Mål	Bredde / Højde / Samlet dybde	59,7 cm /84,7 cm /56,8 cm
El-forbindelse	Spænding Overordnet effekt Sikring Frekvens	230 V 1900 W 10 A 50 Hz
Niveau af beskyttelse mod indtrængen af faste partikler og fugt sikres af beskyttelsesdækslet, undtagen hvor lavspændingsudstyret ikke har beskyttelse mod fugt		IPX4
Vandforsyningstryk	Minimum Maksimum	0,5 bar (0,05 MPa) 10 bar (1,0 MPa)
Vandtilførsel ¹⁾		Koldt vand
Maks. fyldning	Cotton (Bomuld)	8 kg

¹⁾ Forbind tilløbsslangen til en vandhane med et 3/4" gevind.

5. INSTALLATION



ADVARSEL!

Se kapitlerne om sikkerhed.

5.1 Udpakning

1. Åbn lugen. Fjern alt fra tromlen.

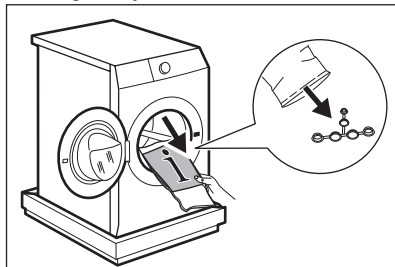

⚠ FORSIGTIG!

Tilbehør leveret med produktet kan variere afhængigt af modellen.

2. Placér flamingostykkerne på gulvet bag produktet, inden du forsigtigt anbringer det med bagsiden nedad. Fjern beskyttelsen fra bunden.

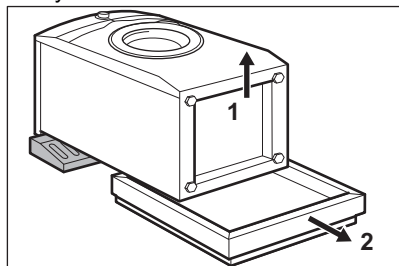

⚠ FORSIGTIG!

Anbring ikke produktet med fronten nedad.

3. Anbring produktet i lodret position. Fjern strømforsyningskablet og afløbsslangen fra slangeholderne.

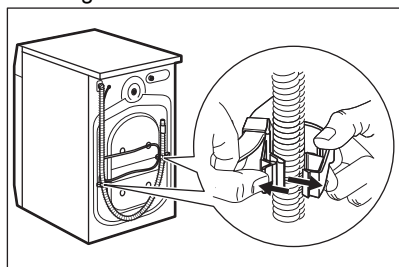

⚠ ADVARSEL!

Det er muligt, at man kan se vand løbe ud af afløbsslangen. Det er, fordi produktet er blevet testet på fabrikken.

4. Fjern de tre transportbolte og træk plastikafstandsstykkerne ud.

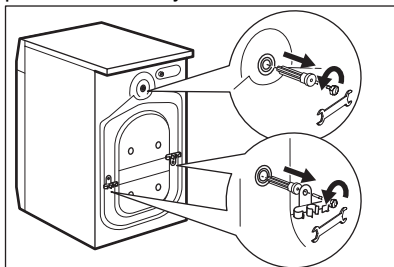

5. Sæt plastikhætterne, som ligger i posen med brugervejledningen, i hullerne.

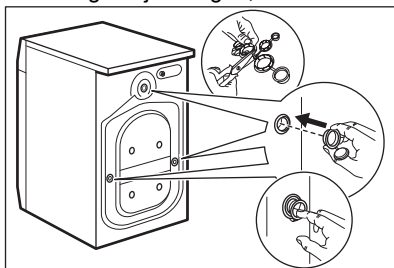

Vi anbefaler, at du opbevarer emballagen og transportboltene, hvis du skal transportere produktet.

5.2 Information om installationen

Opstilling og nivellering

Juster produktet korrekt for at forhindre vibration, støj og bevægelse, når det er i brug.

1. Installér produktet på et plant, hårdt gulv. Produktet skal stå i vater og stabilt. Sørg for, at produktet ikke rører ved væggen eller andre enheder, og at der er luftcirkulation under produktet.
2. Løsn eller stram fødderne for at justere niveauet. Alle fødder skal stå stabilt på gulvet.

⚠ ADVARSEL!

Læg ikke pap, træ eller lignende materialer under fødderne for at justere balancen.

Tilløbsslangen

FORSIGTIG!

Sørg for, at der ikke er skader på slangerne, og at der ikke er utætheder i samlingerne. Brug ikke en forlængerslange, hvis tilløbsslangen er for kort. Kontakt servicecenteret for at få oplysninger om udskiftning af tilløbsslangen.

1. Tilslut tilløbsslangen på bagsiden af produktet, hvis det er nødvendigt. Normalt er den allerede installeret på fabrikken.

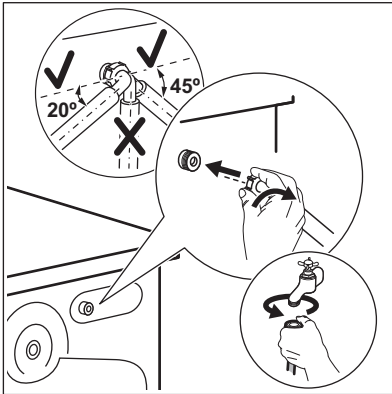

2. Placer den mod venstre eller højre afhængigt af vandhanens position. Kontrollér, at tilløbsslangen ikke er i lodret position.
3. Løsn om nødvendigt ringmøtrikken for at sætte den i den korrekte position.
4. Nogle modeller har tilløbsslange med vandstopanordning. Den forhindrer

enhver utæthed i slangen som skyldes naturlige ældning. Sektoren i vinduet viser denne fejl A. Hvis dette sker, skal du lukke vandhanen og kontakte et autoriseret servicecenter for at få oplysninger om udskiftning af slangen.

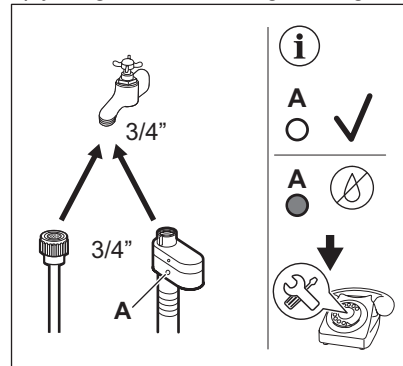

5. Tilslut den anden ende af koldt vandsslangen til koldvandshanen med et 3/4 gevind.

ADVARSEL!

Tilløbsvandet må ikke overstige 25°C.

Tømning af vand

Afløbsslangen skal placeres i en højde på mindst 60 cm og højst 100 cm.

i

Du kan forlænge afløbsslangen til max 400 cm. Kontakt et autoriseret servicecenter for at købe en anden afløbsslange og forlængelse.

Afløbsslangen kan tilsluttes på forskellige måder:

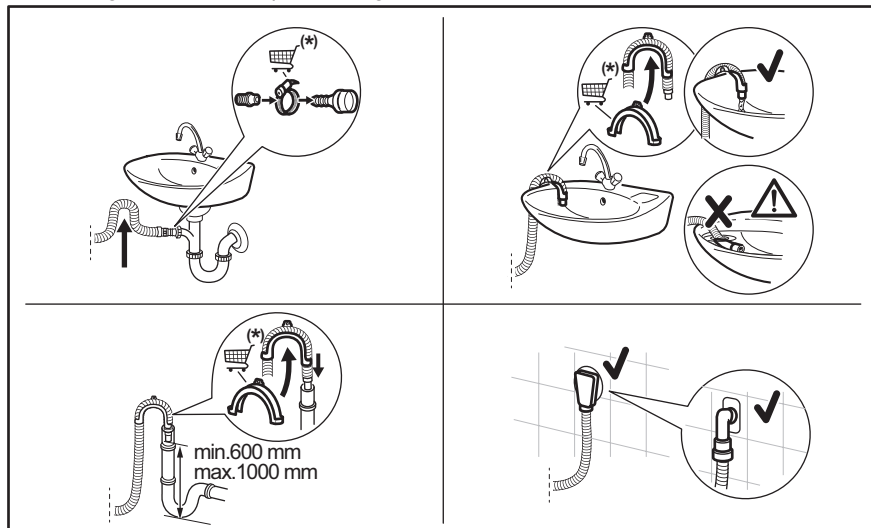

*Der tages forbehold for ændringer i reservedele uden varsel.

Sørg for, at afløbsslangen har en bøjning, så der ikke kommer partikler ind i produktet fra håndvasken.

Tilslut afløbsslangen til vandlåsen og spænd den fast med en klemme. Sørg for, at afløbsslangen har en bøjning, så der ikke kommer partikler ind i produktet fra håndvasken.

Placer slangen direkte på et indbygget afløbsrør i rummets væg, og spænd den fast med en klemme.

Uden plastslangeføringen til en vandlås - Sæt afløbsslangen i vandlåsen og spænd den fast med en klemme.

Afløbsslangen kan bøjes i en U-form og sættes rundt om plastføringen. På kanten af en vask - Fastgør slangeføringen til vandhanen eller til væggen.



Sørg for, at slangeføringen ikke kan bevæge sig, når produktet tømmes, og afløbsslangens ende ikke er nedsænket i vandet. Der kan komme snavset vand tilbage i produktet. Køb tilbehør fra en autoriseret leverandør.

Til et standrør med ventilationshul - Indsæt afløbsslangen direkte i et afløbsrør eller standrør



Afløbsslangens endestykke skal altid være ventileret, dvs. afløbsrørets indvendige diameter (min. 38 mm - min. 1,5") skal være større end afløbsslangens udvendige diameter.

5.3 EI-tilslutning

Sæt først strømstikket i stikkontakten, når installationen er færdig.

Typeskiltet og kapitlet 'Tekniske data' angiver de nødvendige elektriske klassificeringer. Sørg for, at de er kompatible med strømforsyningen.

Kontrollér, at boligens elektriske installationer kan klare den maksimale belastning, og tag højde for andre produkter, der også kan være i brug.

Tilslut produktet til en stikkontakt med jordforbindelse.

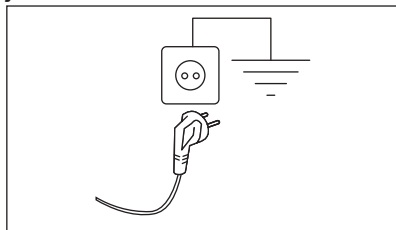

Sørg for, at strømforsyningskablet er let tilgængeligt efter installationen af produktet.

Kontakt vores autoriserede servicecenter for elektrisk arbejde, der er nødvendigt for at installere dette produkt.

Producenten fralægger sig ethvert ansvar for skader på personer eller ting, der skyldes manglende overholdelse af disse sikkerhedsregler.

6. BETJENINGSPANEL

6.1 Introduktion



Du vælger den ønskede funktion ved at trykke på det tilhørende felt/symbol. Hold fingeren vinkelret på panelet, når du trykker på knappen. Knappernes sensorer er følsomme og kan forstyrre funktionsvalget. Hvis knappen ikke reagerer, skal du vente 3 sekunder og derefter prøve igen.

6.2 Beskrivelse af betjeningspanel

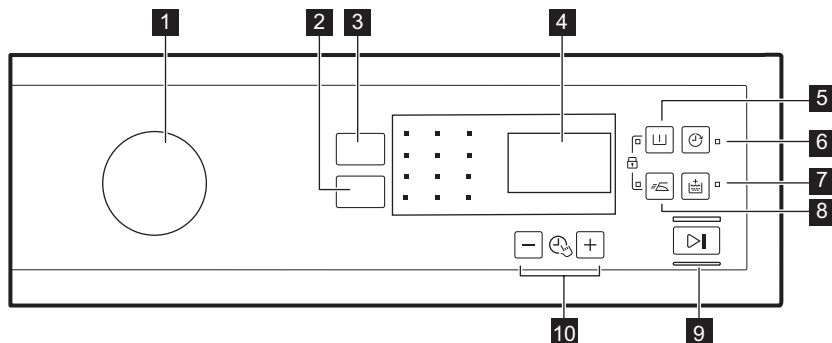



- 1 Programvælger
- 2 Spin berøringsknop til reduktion
- 3 Temp.-berøringsknop
- 4 Display
- 5 Prewash-berøringsknop
- 6 Delay Start-berøringsknop

- 7 Extra Rinse-berøringsknop
- 8 Easy Iron-berøringsknop
- 9 Start/Pause-berøringsknop
- 10 Time Manager trykknapper - +

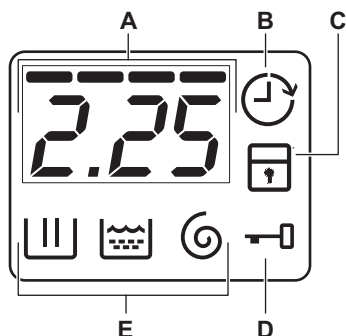



6.3 Skærm



- A** Området for tid:
- Programtid.
 - Alarmkoderne. Der henvises til kapitlet "Fejlfinding" for en beskrivelse af dem.
 - Niveaueet for tidsstyring ----.
 - Angivelse af apparatets samlede driftstimer. Se afsnittet 'Driftstimetæller' i afsnittet 'Indstillinger' for yderligere oplysninger.
-
- B** Kontrollampe for udskudt start.
-
- C** Lampen for børnesikring.
-
- D** Lampe for låst luge:
- Den er tændt. Låget kan ikke åbnes.
 - Den er slukket. Du kan åbne lågen.
 - Den blinker. Lågen kan ikke åbnes. Vent i nogle minutter, indtil kontrollampen slukkes.
-
- E** Kontrollampe for vaskefase.
- : vaskefasen
 - : skyllefasen
 - : centrifugeringsfasen

7. PROGRAMOVERSIGT

Program	Reference-centrifugeringshastighed	Maksimal fyldning	Programbeskrivelse (Arten af vasketøj og graden af snavs)
Standardtemperatur Temperaturområde			
Vaskeprogrammer			
Eco 40-60 40°C 1)	1400 o/m (1400-400 o/m)	8 kg	Hvid og farveægte bomuld. Normalt snavset tøj. Energi-forbruget nedsættes, og vaskeprogrammets varighed forlænges, hvilket sikrer gode vaskeresultater.

Program Standardtemperatur Temperaturområde	Reference- centrifuge- ringshastig- hed Centrifuge- ringsinterval	Maksi- mal fyld- ning	Programbeskrivelse (Arten af vasketøj og graden af snavs)
Bomuld 40°C 90°C – koldt	1400 o/m (1400-400 o/m)	8 kg	Hvid og kulørt bomuld. Normalt, meget og let snavsset tøj.
Syntetisk 30°C 60°C – koldt	1200 o/m (1200-400 o/m)	3 kg	Syntetiske eller blandede stoffer. Normalt snavsset tøj.
Finvask 30°C 40°C – koldt	1200 o/m (1200-400 o/m)	2 kg	Sarte tekstiler såsom akryl, viskose og blandede tekstiler, der kræver en mere skånsom vask. Normalt og let snavsset tøj.
Specialprogrammer			
Express Care  40°C 60°C – koldt	1200 o/m (1200-400 o/m)	3 kg	Bomuld og syntetisk tøj. Program til at vaske dagligt vasketøj på kort tid. Normalt og let snavsset tøj.
Kvik 30min  40°C 40°C - 30°C	1200 o/m (1200-400 o/m)	3 kg	Syntetiske og blandede stoffer. Mindre snavsset tøj.
Kvik 14min  30°C	800 o/m (800-400 o/m)	1,5 kg	Syntetiske og blandede stoffer. Meget let snavsset og ting, der skal opriskes.
Yderligere vaskeprogrammer			
Centrifugering	1400 o/m (1400-400 o/m)	8 kg	Alle tekstiler undtagen uldne og sarte tekstiler. Til at centrifugere vasketøjet og tømme vandet ud af tromlen.
Tømning	-	8 kg	Til at tømme vandet ud af tromlen. Alle stoffer.
Skyl	1400 o/m (1400-400 o/m)	8 kg	Til skylning og centrifugering af vasketøjet. Alle stoffer, bortset fra uld og meget sarte stoffer. Reducér centrifugeringshastigheden efter typen af vasketøj.
Anti-Allergy  60°C	1400 o/m (1400-400 o/m)	8 kg	Hvid bomuld. Dette højtydende vaskeprogram kombineret med damp, fjerner mere end 99,99 % af bakterier og vira ²⁾ sikrer en temperatur over 60 °C gennem hele vaskefasen; med ekstra bevægelse af fibre og takket være dampfase, en forbedret skyllefasen sikrer korrekt fjernelse af rester af detergent og mikroorganismer. Dette program sikrer også en korrekt reduktion af pollen/allergener.

Program Standardtemperatur Temperaturområde	Reference-centrifuge-ringshastighed Centrifuge-ringsinterval	Maksimalfyldning	Programbeskrivelse (Arten af vasketøj og graden af snavs)
Vattæpper 40°C 60°C – koldt	800 o/m (800-400 o/m)	3 kg	Specialprogram til syntetiske tæpper eller fjer- og dunfyldte tæpper, dyner, sengetæpper osv. Brug flydende, skånsomt vaskemiddel, f.eks. uldvaskemiddel
Sportstøj 30°C 40°C – koldt	1200 o/m (1200-400 o/m)	3 kg	Syntetiske og sarte ting. Let snavsset tøj eller ting, der skal friskes op.
Uld/Silke  40°C 40°C – koldt	1200 o/m (1200-400 o/m)	1,5 kg	Uld, der kan vaskes i maskinen, og uld, der kan vaskes i hånden, og andre stoffer med "håndvask"-skånesymbol ³⁾ .

1) I henhold til Kommissionens Forordning EU 2019/2023 er dette program ved 40°C i stand til at vaske normalt snavsset bomuldstøj, der erklæres vaskbart ved 40°C eller 60°C, sammen i det samme program.



















Se kapitlet "Forbrugsværdier" for den opnåede temperatur i vasketøjet, programvarigheden og andre data. De mest effektive programmer med hensyn til energiforbrug er generelt dem, der vasker ved lavere temperaturer og længere varighed.

2) Testet for *Staphylococcus aureus*, *Enterococcus faecium*, *Candida albicans*, *Pseudomonas aeruginosa* og MS2 bakteriofag i ekstern test udført af Swisstatest Testmaterialien AG i 2021 (Testrapport nr. 202120117).





3) Under denne cyklus roterer tromlen langsomt for at sikre en mild vask. Det kan virke som om, tromlen ikke roterer eller ikke roterer ordentligt, men dette er normalt for dette program.

Kombination af programvalgmuligheder

Program	Centrifugering						
							
Eco 40-60	■		■		■		
Bomuld	■	■	■	■	■	■	
Syntetisk	■	■	■	■	■	■	
Finvask	■	■	■	■		■	
Express Care  min	■	■	■	■	■	■	

Program	Centrifugering					
						
Kvik 30min 	■	■			■	
Kvik 14min 	■	■	■		■	
Centrifugering	■				■	
Tømning					■	
Skyl	■	■	■		■	■
Anti-Allergy 	■	■	■	■	■	■
Vattæpper	■				■	
Sportstøj	■	■	■	■	■	■
Uld/Silke 	■	■	■		■	

Velegnede vaskemidler til vaskeprogrammer

Program	Universalpulver ¹⁾	Flydende universal	Flydende til farvet	Finvask uld	Speciel
Eco 40-60	▲	▲	▲	--	--
Bomuld	▲	▲	▲	--	--
Syntetisk	▲	▲	▲	--	--
Finvask	--	--	--	▲	▲
Express Care 	▲	▲	▲	--	--
Kvik 30min 	--	▲	▲	--	--
Kvik 14min 	--	▲	▲	--	--
Anti-Allergy 	▲	▲	--	--	▲
Vattæpper	--	--	--	▲	▲
Sportstøj	--	▲	▲	--	▲
Uld/Silke 	--	--	--	▲	▲

1) Ved temperaturer over 60°C anbefales det at bruge vaskepulver.

▲ = Anbefales

-- = Anbefales ikke

8. TILVALGSFUNKTIONER

8.1 Temp.

Se dette tilvalg for at ændre standardtemperaturen.

Kontrollampe  = koldt vand.

Kontrollampen for den indstillede temperatur tændes.

8.2 Spin

Med denne indstilling kan du ændre standardcentrifugeringshastigheden.

Kontrollampen for den indstillede hastighed tændes.

Ekstra centrifugeringstilvalg:

Ingen centrifugering

- Foretag denne indstilling for at deaktivere alle centrifugeringsfaser. Kun udtømningsfasen er tilgængelig.
- Den tilhørende lampe tændes.
- Foretag denne indstilling for meget sarte tekstiler.
- Skyllfasen bruger mere vand til visse vaskeprogrammer.

Skyllstop

- Indstil dette tilvalg for at forhindre, at vasketøjet bliver krøllet.
- Den tilhørende lampe tændes.
- Der er vand i tromlen, når programmet er slut.
- Tromlen drejer jævnt for at forhindre, at vasketøjet bliver krøllet.
- Lugnen forbliver låst. Du skal tømme vandet ud maskinen for at låse døren op.



Ved udtømning af vand henvises til "Ved programslut".

8.3 Prewash

Med dette tilvalg kan du tilføje en forvaskefase til et vaskeprogram.

Den tilhørende kontrollampe tændes.

- Brug dette tilvalg til at tilføje en forvaskefase ved inden vaskefasen. Dette tilvalg anbefales til meget beskidt vasketøj, især hvis det indeholder sand, støv, mudder og andre faste partikler.





Denne funktion kan øge programmets varighed.

8.4 Delay Start

Med dette tilvalg kan du udskyde starten af et program til et mere belejligt tidspunkt.

Tryk på knappen gentagne gange for at indstille de nødvendige tilvalg. Tiden stiger fra 30 minutter til 20 timer.

Displayet viser den lampen  og den valgte udskudte tid. Efter, at du har trykket på knappen Start/Pause , begynder apparatet nedtællingen, og lugen låses.

8.5 Extra Rinse

Med dette tilvalg kan du tilføje nogle få skylninger alt efter det valgte vaskeprogram.

Brug dette tilvalg for personer med allergier over for vaskemiddelrester og med følsom hud.



Dette tilvalg øger programmets varighed.

Den tilsvarende kontrollampe lyser.

8.6 Easy Iron

Apparatet vasker og centrifugerer vasketøjet forsigtigt for at undgå, at det krøller.

Apparatet mindsker centrifugeringshastigheden, bruger mere vand og tilpasser programvarigheden efter typen af vasketøj.

Den tilhørende lampe tændes.

8.7 Time Manager – +

Med denne funktion kan du reducere programvarigheden afhængigt af fyldningens størrelse og graden af snavs. Når du indstiller et vaskeprogram, viser displayet standard varigheden og tankestreger.

Berør Time manager – + knappen for at reducere programmets varighed efter dine behov. Displayet viser den nye programvarighed, og en række streger reduceres i overensstemmelse hermed:

velegnet til en hel fyldning normalt snavset tøj.

et hurtigt program til en hel fyldning let snavset tøj.

meget hurtigt program til en mindre fyldning let snavset tøj (maks. halv fyldning anbefalet).

– det korteste program til at opfriske en lille mængde vasketøj.

Time manager er kun tilgængelig med programmerne i tabellen.

Indikator	Bomuld	Syntetisk	Finvask
–	■	■	■
--	■	■	■
---	■	■	■
---- 1)	■	■	■

1) Standardvarighed for alle programmer.

9. INDSTILLINGER

9.1 Børnesikring

Med dette tilvalg kan du forhindre, at børn leger med betjeningspanelet.

- For at **aktivere/deaktivere** dette tilvalg skal du trykke på og samtidigt, indtil lampen tændes/slukkes.

Du kan aktivere dette tilvalg:

- Efter du trykker på : Tilvalgsknapperne og programknappen er låst.
- Før du trykker på : Apparatet kan ikke starte.

9.2 Permanent ekstra skylning

Med dette tilvalg får du permanent en ekstra skylning, når du indstiller et nyt program.

- For at **aktivere/deaktivere** dette tilvalg skal du trykke på og samtidigt, indtil lampen tændes/slukkes.

9.3 Akustiske signaler

Lydsignalerne høres, når:

- Programmet er færdigt.
 - Der er en funktionsfejl i apparatet.
- For at **aktivere/deaktivere** lydsignalerne skal du trykke på og samtidigt i 3 sekunder.



Hvis du deaktiverer lydsignalerne, fortsætter de med at blive udsendt, når der er en funktionsfejl i apparatet.

9.4 Driftstimetæller

Det er muligt at få vist apparatets samlede driftstid i timer fra start fra der, hvor den bliver tændt. Denne værdi tæller cyklussernes driftstid (omfatter ikke pauser, udskudt starttid). Gør følgende for at få vist denne værdi:

1. Tænd for apparatet ved at dreje programknappen til Eco 40-60 - programmet (1. position med uret).
2. Tryk på knapperne og , og hold dem nede i nogle sekunder (inden for 10 sekunder efter tænding. Efter disse 10

sekunder aktiverer og deaktiverer tastekombinationen lydsignalerne).

3. Efter 3 sekunder vises det samlede antal timer, apparatet har været i drift, på displayet: f.eks. 1.276 timer, displayet viser teksten Hr i 2 sekunder, 12 (tusinder og hundreder) i 2 sekunder og 76 (tier og enheder).



Hvis proceduren ikke virker (pga. timeout, forkert position af programvælger eller forkert kombination af taster), skal du slukke for apparatet og gentage proceduren fra begyndelsen.

9.5 Fabriksindstillinger

Denne funktion gør det muligt at gendanne fabriksindstillingerne. For at **aktivere** denne indstilling skal du følge nedenstående trin:

1. Tænd for apparatet ved at dreje programknappen til Syntetisk-programmet (3. position med uret).
2. Tryk på knapperne \equiv og \equiv , og hold dem nede i nogle sekunder (inden for 10 sekunder efter tænding. Efter disse 10 sekunder aktiverer og deaktiverer tastekombinationen lydsignalerne).
3. Displayet viser — — i ca. 5 sekunder.



Hvis proceduren ikke virker (pga. timeout, forkert position af programvælger eller forkert kombination af taster), skal du slukke for apparatet og gentage proceduren fra begyndelsen.

10. DAGLIG BRUG

ADVARSEL!

Se kapitlerne om sikkerhed.

10.1 Påfyldning af vasketøj

1. Åbn lugen.
2. Tøm lommerne, og ryst tøjet, inden du lægger det i tromlen.
3. Læg vasketøjet i tromlen, et stykke ad gangen.

Sørg for ikke at lægge for meget vasketøj i tromlen.

4. Luk lugen.

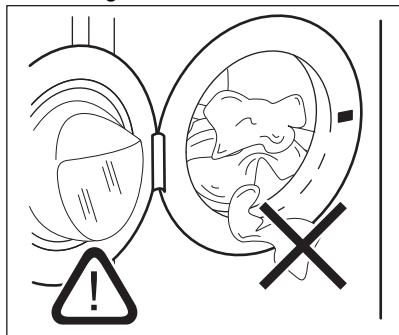

FORSIGTIG!

- Sørg for, at der ikke kommer vasketøj mellem tætningen og lugen. Der er risiko for vandlækage eller beskadigelse af vasketøjet.
- Vask af kraftigt olierede, fedtede pletter eller brug af parfumer kan beskadige apparatets plastik- og gummiele.

10.2 Påfyldning af vaske- og plejemidler

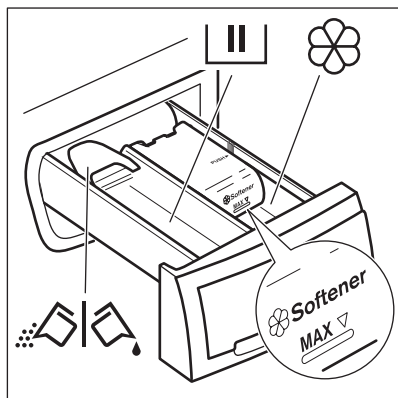

Rum til vaskefasen.
Hvis du bruger et flydende vaskemiddel, skal du hælde det i, lige inden du starter programmet.



Rum til flydende tilsætningsmidler (skyllemiddel, stivelse).

MAX

Maks. niveau af mængde flydende tilsætningsmidler.



Klap til pulver eller flydende vaskemiddel.

Når du indstiller et forvaskprogram (eller tilvalg), skal du hælde vaskemidlet til forvaskfasen direkte i tromlen.



Følg altid anvisningerne på pakken af vaskemiddelprodukterne, men vi anbefaler, at du ikke overskrider det maksimalt angivne niveau (**MAX**). Denne mængde garanterer de bedste vaskeresultater.



Efter et vaskeprogram bør du om nødvendigt fjerne evt. vaskemiddelrester fra beholderen til vaskemiddel.

10.3 Flydende eller pulvervaskemiddel

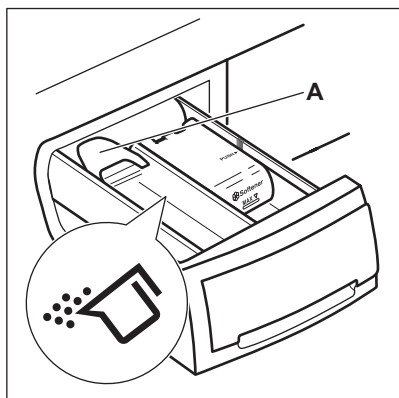

Klappens standardposition er **A** (pulvervaskemiddel).

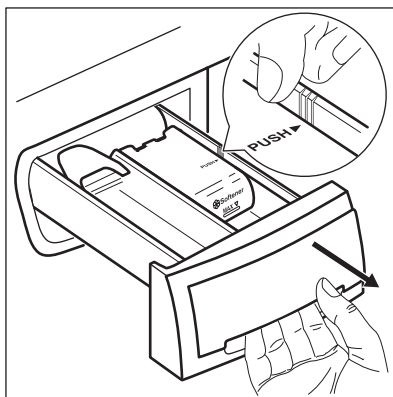

Sådan bruger du flydende vaskemiddel:

1. Fjern skuffen. Tryk skuffens kant på plads med pilen (PUSH) for nemmere at fjerne skuffen.

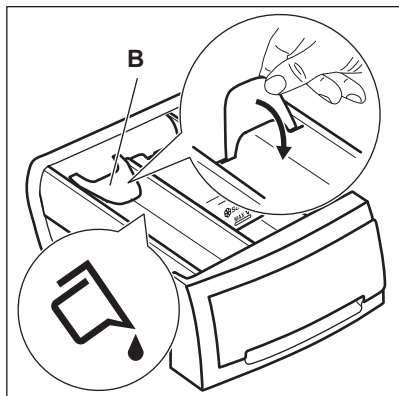

2. Sæt klappen i position **B**.
3. Sæt skuffen tilbage i fordybningen.



Når du bruger flydende vaskemiddel:

- Brug hverken geleagtige eller tyktflydende vaskemidler.
- Hæld ikke mere flydende vaskemiddel i end 120 ml.
- Indstil ikke programmet med forvask.
- Indstil ikke den udskudte start.

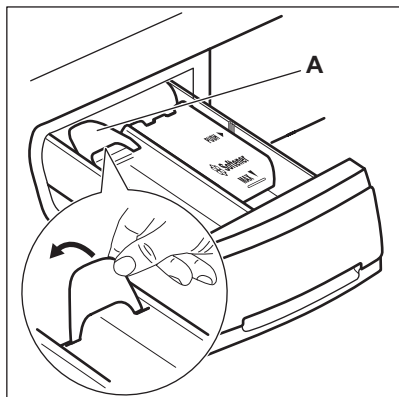

Når klappen er i position **B**, og du ønsker at bruge pulvervaskemiddel:

1. Fjern skuffen.
2. Sæt klappen i position **A**.
3. Sæt skuffen tilbage i fordybningen.

10.4 Indstilling af et program

1. Drej programknappen, og indstil programmet:
 - Kontrollampen blinker.
 - Displayet viser niveauet af TimeManager, programvarigheden og lamperne for programfaserne.
2. Ændr temperaturen hvis påkrævet og centrifugeringshastigheden, eller tilføj tilgængelige tilvalg. Når du aktiverer et tilvalg, tændes kontrollampen for det indstillede tilvalg.



Hvis du indstiller noget forkert, viser displayet meddelelsen .

10.5 Yderligere oplysninger om daglig brug

AutoSense System Fyldningsregistrering

AutoSense justerer automatisk programvarigheden til vasketøjet i tromlen for at opnå perfekte vaskeresultater på kortest mulig tid. Når der er trykket på knappen Start/Pause , vises ny programtid efter 10-15 min. Under dette trin vises en animation på displayet. AutoSense er ikke tilgængelig for programmer med korte vaskecykluser.

Start et program

Tryk på Start/Pause -knappen for at starte programmet. Den tilhørende kontrollampe holder op med at blinke og forbliver tændt. Programmet starter, og lugen låses. Displayet viser kontrollampen .

Start af et program med udskudt start

1. Tryk gentagne gange på knappen Delay Start , indtil den ønskede udskudte start vises på displayet.

2. Tryk på Start/Pause . Apparatets lugelåses og starter nedtællingen til Senere start. Programmet starter automatisk, når nedtællingen er afsluttet.

Afbrydelse af et program og ændring af tilvalgsfunktioner.

1. Når et program er i gang, kan du kun ændre visse tilvalgsfunktioner. Tryk på knappen Start/Pause .

2. Skift indstillinger. Oplysningerne på displayet ændres i henhold hertil.





3. Tryk på Start/Pause  igen. Vaskeprogrammet fortsætter.

annullering af et igangværende program

- Drej programknappen til positionen  for at stoppe programmet og slukke for produktet.
- Drej programknappen igen for at tænde apparatet. Nu kan du indstille et nyt program.

Tømning af vand efter programslut

Hvis du har valgt et program eller et tilvalg, der ikke tømmer vandet fra den sidste skylning ud, skal du huske at tømme for vand for at du kan åbne lugen.

- Touch knap Spin for at reducere den centrifugeringshastighed, som maskinen foreslår. Hvis du vælger  lukkes vandet blot ud af produktet.
- Tryk på Start/Pause .
- Når programmet er udført, og kontrollampen for låst luge  slukkes, kan du åbne lugen.
- Drej programknappen til positionen  for deaktivere apparatet.

Standbyfunktion

Standbyfunktionen deaktiverer automatisk apparatet, så energiforbruget reduceres.

11. VEDLIGEHOLDELSE OG RENGØRING

ADVARSEL!

Se kapitlerne om sikkerhed.

Apparatet er kun beregnet til normal husholdningsbrug.

Læs kapitlet omhyggeligt for at få den bedste vedligeholdelse og pleje.

11.1 Plan for regelmæssig rengøring

Regelmæssig rengøring hjælper med at forlænge produktets levetid.

Efter hvert program skal lugen og sæbeskuffe stå lidt på klem for at få luftcirkulation og tørre fugtigheden indvendigt i produktet.

Hvis produktet ikke bruges i længere tid, så luk for vandhanen, og tag stikket ud af kontakten.

Vejledende periodisk rengøringsplan:

Afkalkning	To gange om året
Vedligeholdelseskvas	En gang om måneden
Rengør lugetætning	Hver anden måned

Rengør tromle	Hver anden måned
Rengør sæbeskuffen	Hver anden måned
Rengør tilløbsslangen og ventilfilteret	To gange om året

11.2 Fjernelse af fremmedlegemer

Sørg for, at alle lommer er tomme, og at alle løse elementer er fastgjort, inden du kører programmet.

Fjern eventuelle fremmedlegemer (såsom metalclips, knapper, mønter osv.), som du måske kan finde i lugetætningen, tilløbsslangefilteret og tromlen. Se afsnittene "Lugetætning med dobbelt kantvandlås", "Rengøring af tromlen" og "Rengøring af tilløbsslangen og ventilfilteret". Vær forsigtig med gardiner. Fjern krogene, og læg gardinerne i en vaskepose eller et pudebetræk. Kontakt om nødvendigt det autoriserede servicecenter, hvis dette ikke hjælper.

11.3 Udvendig rengøring

Rengør kun maskinen med mild sæbe og varmt vand. Tør alle overflader helt. Brug ikke skurepuder eller ridsemateriale.

⚠ FORSIGTIG!

Undlad at bruge sprit, opløsningsmidler eller kemiske produkter.

⚠ FORSIGTIG!

Rengør ikke metalflader med klorinbaseret rengøringsmiddel.

11.4 Afkalkning



Hvis vandets hårdhedsgrad i dit område er højt eller moderat, anbefaler vi, at du bruger et afkalkningsmiddel til vaskemaskiner.

Vandet er hårdt eller middelhårdt, når hårdhedsgraden overstiger 8dH.

Undersøg regelmæssigt tromlen for kalk.

De almindelige vaskemidler indeholder skyllemidler, men vi anbefaler at køre et program med tom tromle og et afkalkningsmiddel ind imellem.



Følg altid anvisningerne, som findes på produktets pakning.

11.5 Vedligeholdelsesvask

Den gentagne og længerevarige brug af programmer ved lave temperaturer kan forårsage aflejring af vaskemiddel, frugrester, bakterievækst i tromlen og karret. Dette kan forårsage dårlige lugte og mug. For at fjerne disse aflejring og rengøre apparatets indvendige del bør du køre en vedligeholdelsesvask regelmæssigt (mindst én gang om måneden).



Se kapitlet Rengøring af tromlen.

11.6 Rengøring af tromle

Undersøg regelmæssigt tromlen for at undgå uønskede aflejring.

Der kan aflejres rust i tromlen på grund af rustent fremmedlegeme i vasketøjet, eller fordi brugsvandet er jernholdigt.

Rengør tromlen med specielle produkter til rustfrit stål.



Følg altid anvisningerne, som findes på pakningen af produktet. Rengør ikke tromlen med sure afkalkningsmidler, skuremidler, der indeholder klor eller jern eller ståluld.

Sådan opnås en grundig rengøring:

1. Fjern alt vasketøjet i tromlen.
2. Kør et Bomuld-program med den højeste temperatur.
3. Tilføj en lille mængde vaskepulver i den tomme tromle for at skylle evt. rester ud.

11.7 Dørtætning med dobbelt kantfælde

Dette produkt er designet med et **selvrensende dræningssystem**, der gør det muligt at dræne frugfibre, som falder af tøjet, ud med vandet. Undersøg forseglingen regelmæssigt, og rengør den, hvis det er nødvendigt, som beskrevet i følgende diagram. Mønter, knapper, andre små genstande kan genfindes i slutningen af cyklussen.

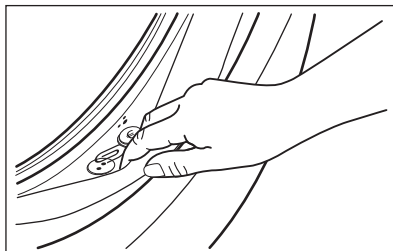

Rengør den, hvis det er nødvendigt, ved hjælp af et rengøringsmiddel med ammoniak uden at ridse tætningsens overflade.



Overhold altid anvisningerne, som findes på pakningen af produktet.

Se efter og fjern genstande (hvis der er nogen), der kan sætte sig fast i folden.

Sørg for, at der ikke er vasketøj mellem pakningen og lugen.

Brug en fugtig klud til at fjerne snavs eller vandrester, der er tilbage i lugepakningen, efter afslutning af programmet.

11.8 Rengøring af sæbeskuffen

For at forhindre mulige aflejringer af tørret vaskemiddel eller koaguleret skyllemiddel og/eller mugdannelse i sæbeskuffen skal du hver anden måned udføre følgende rengøringsprocedure, som forklaret i følgende diagrammer:

1.

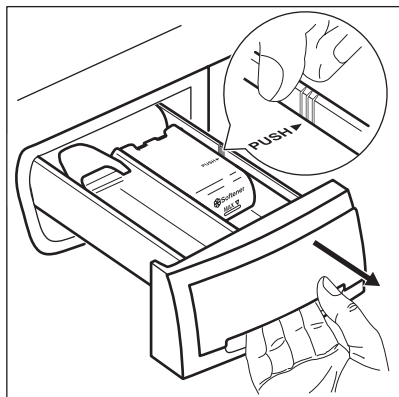

2.

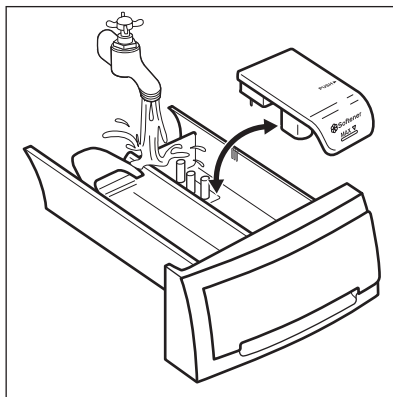

3.

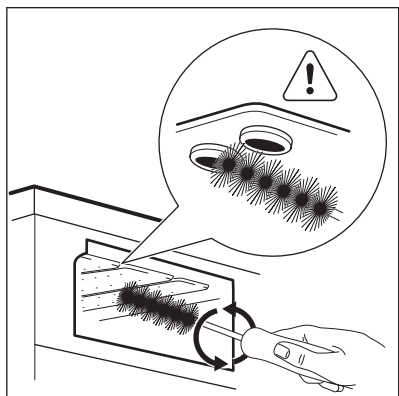

4.

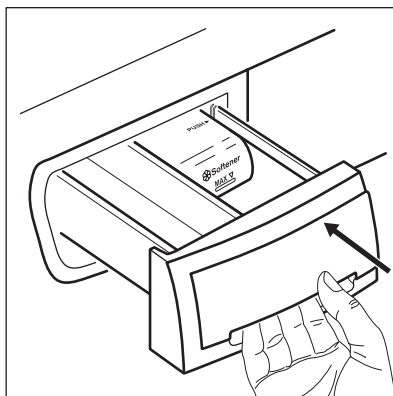

11.9 Rengøring af tilløbsslangen og filteret i indløbsventilen

Det anbefales at rengøre både tilløbsslangens og ventilens filtre to gange om året for at fjerne evt. aflejringer, der kan have ophobet sig med tiden. Fortsæt som beskrevet i følgende diagrammer for at rengøre filtre:

1. Fjern tilløbsslangen fra hanen, og rengør filteret.

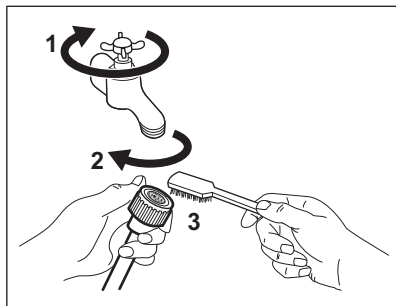

2. Fjern tilløbsslangen fra produktet ved at løse ringmøtrikken.

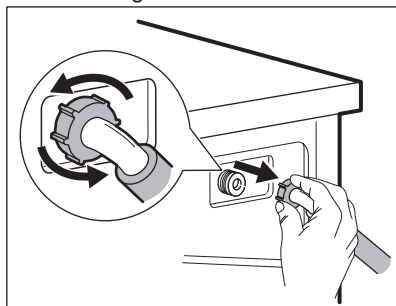

3. Rengør ventilfilteret på produktets bagside med en tandbørste.

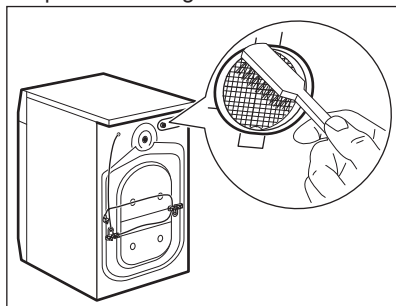

4. Når du tilslutter slangen på produktets bagside igen, skal du dreje den til venstre eller højre (ikke i lodret position), afhængigt af din vandhanes position.

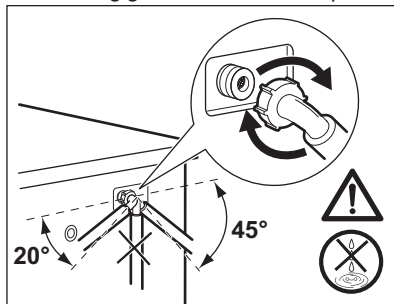

11.10 Frostsikring

Hvis apparatet installeres i et område, hvor temperaturen kan komme under 0°C , skal det resterende vand fjernes fra indløbsslange og afløbspumpe.

1. Tag stikket ud af kontakten.
2. Luk for vandhanen.
3. Læg begge ender af indløbsslangen i en spand og lad vandet løbe ud af slangen.

⚠ ADVARSEL!

Kontroller, at temperaturen er over 0°C , inden du bruger apparatet igen. Producenten påtager sig intet ansvar for skader, der skyldes lave temperaturer.

12. FORBRUGSVÆRDIER

12.1 Kommentar



QR-koden på energimærket, der følger med produktet, indeholder et weblink til oplysningerne vedrørende produktets ydeevne i EU EPREL databasen. Opbevar energimærket som reference sammen med brugervejledningen og alle andre dokumenter, der følger med dette produkt.

Det er også muligt at finde de samme oplysninger i EPREL ved hjælp af linket <https://eprel.ec.europa.eu> og modelnavn og produktnummer, som du finder på produktets typeskilt.

Værdier og programvarighed kan variere afhængigt af forskellige forhold (f.eks. rumtemperatur, vandtemperatur og -tryk, fyldningens størrelse og type af vasketøj, forsyningsspænding), og også hvis du ændrer standardindstillingen for et program.

I henhold til Kommissionens forordning EU 2019/2023

Eco 40-60 program	Kg	kWh	Liter	tt:mm	% 1)	°C	o/m ²)
Hel fyldning	8	0.790	52.0	3:25	53.00	39.0	1351
Halv fyldning	4	0.420	42.0	2:40	53.00	30.0	1351
Kvart fyldning	2	0.165	33.0	2:35	54.00	22.0	1351

1) Restfugtighed ved slutningen af centrifugeringsfase. Jo højere centrifugeringshastighed, jo højere lydniveau, og jo lavere restfugtighed.

2) Maks. centrifugeringshastighed.

Almindelige programmer



Disse værdier er kun vejledende.

Program	Kg	kWh	Liter	tt:mm	% 1)	°C	o/m ²)
Bomuld ³⁾ 90°C	8	2.450	80.0	4:05	52.00	85.0	1400
Bomuld 60°C	8	1.750	75.0	3:50	52.00	55.0	1400
Bomuld ⁴⁾ 20°C	8	0.300	75.0	2:50	52.00	20.0	1400
Syntetisk 40°C	3	0.600	55.0	2:15	35.00	40.0	1200

Program	Kg	kWh	Liter	tt:mm	% 1)	°C	o/m ²)
Finvask ⁵⁾ 30°C	2	0.400	50.0	1:15	35.00	30.0	1200
Uld/Silke 30°C	1,5	0.300	60.0	1:05	30.00	30.0	1200

1) Restfugtighed ved slutningen af centrifugeringsfase. Jo højere centrifugeringshastighed, jo højere lydniveau, og jo lavere restfugtighed.

2) Referenceindikator for centrifugeringshastigheden.

3) Velegnet til vask af meget snavset tøj.

4) Velegnet til vask af let snavset bomuld, syntetisk og blandet.

5) Det fungerer også som et hurtigt vaskeprogram til let snavset tøj.

Strømforbrug i forskellige tilstande

Off (W)	Standby (W)	Udskudt start (W)
0.50	0.50	4.00

Tid til Off/Standby tilstand er maks. 15 minutter.

13. QUICK GUIDE

13.1 Daglig brug

Sæt stikket i kontakten.

Åbn vandhanen.

Læg vasketøjet i.

Hæld vaskemidlet og anden behandling i det passende rum i beholderen til vaskemiddel.

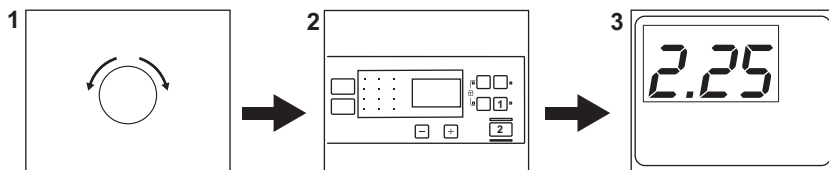

1. Drej programvælgeren for at tænde for apparatet, og indstil det ønskede program.

2. Indstil de ønskede tilvalg (1) ved hjælp af de tilsvarende berøringsknapper. Tryk på **Start/Pause** (2) for at starte programmet.

3. Apparatet starter.
Tag vasketøjet ud i slutningen af programmet.

Drej programvælgeren til positionen for ① at slukke for apparatet.

13.2 Vedligeholdelse og rengøring

Regelmæssig planlægning af rengøring hjælper med at forlænge produktets levetid.

Efter hvert program skal lågen og beholderen til vaskemiddel stå lidt på klem for at få luftcirkulation og tørre fugtigheden indvendigt i apparatet. Dette forebygger mug og lugte.

Hvis apparatet ikke bruges i længere tid, så luk for vandhanen, og tag stikket ud af kontakten.

Afkalkning	To gange om året
Vedligeholdelsesvask	En gang om måneden
Rengør lugetætning	Hver anden måned
Rengør tromle	Hver anden måned
Rengør sæbeskuffen	Hver anden måned
Rengør tilløbsslangen og ventilfilteret	To gange om året

Hold plastikdelene fri, især i nærheden af vaskemiddelskuffen, og fjern overskydende spild.

De følgende afsnit forklarer, hvordan du skal rengøre en del.

Dørtætning med dobbelt kantfælde

Dette produkt er designet med et **selvrensende dræningssystem**, der gør det muligt at dræne fnugfibre, som falder af tøjet, ud med vandet. Undersøg forseglingen regelmæssigt, og rengør den, hvis det er nødvendigt, som beskrevet i følgende diagram. Mønter, knapper, andre små genstande kan genfindes i slutningen af cyklussen.

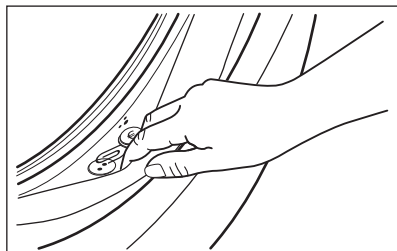

13.3 Programmer

Programmer	Fyldning	Produktbeskrivelse
Eco 40-60 ¹⁾	8 kg	Hvid og kulørt bomuld. Normal snavset tøj.
Bomuld	8 kg	Hvid og kulørt bomuld.
Syntetisk	3 kg	Syntetisk eller blandet tøj.
Finvask	2 kg	Sarte tekstiler som akryl, viskose, polyester.

Rengør den, hvis det er nødvendigt, ved hjælp af et rengøringsmiddel med ammoniak uden at ridse tætningsens overflade.



Overhold altid anvisningerne, som findes på pakningen af produktet.

Se efter og fjern genstande (hvis der er nogen), der kan sætte sig fast i folden. Sørg for, at der ikke er vasketøj mellem pakningen og lugen.





Brug en fugtig klud til at fjerne snavs eller vandrest, der er tilbage i lugepakningen, efter afslutning af programmet.

Fjernelse af fremmedlegemer



Sørg for, at alle lommer er tomme, og at alle løse elementer er fastgjort, inden du kører programmet.

Fjern eventuelle fremmedlegemer (såsom metalclips, knapper, mønter osv.), som du måske kan finde i lugetætningen, tilløbsslangefilteret og tromlen. Kontakt om nødvendigt det autoriserede servicecenter, hvis dette ikke hjælper.

Programmer	Fyldning	Produktbeskrivelse
Express Care	3 kg	Bomuld og syntetisk tøj. Program til at vaske dagligt vasketøj på kort tid. Normalt og let snavset tøj.
 Kvik 30min	3 kg	Syntetiske og blandede stoffer. Mindre snavset tøj.
 Kvik 14min	1,5 kg	Syntetiske og blandede stoffer. Meget let snavset og ting, der skal opfriskes.
Centrifugering	8 kg	Alle tekstiler undtagen uldne og sarte tekstiler. Til at centrifugere vasketøjet og tømme vandet ud af tromlen.
Tømning	8 kg	Alt tøj, bortset fra uld og meget sart tøj. Program til centrifugering og tømning af vandet.
Skyl	8 kg	Alt tøj, bortset fra uld og meget sart tøj. Program til skylning og centrifugering.
 Anti-Allergy	8 kg	Hvid bomuld. Dette program hjælper med at fjerne bakterier.
Vattæpper	3 kg	Specialprogram til syntetiske tæpper eller fjer- og dunfyldte tæpper, dyner, sengetæpper osv. Brug flydende, skånsomt vaskemiddel, f.eks. uldvaskemiddel
Sportstøj	3 kg	Sportstøj.
 Uld/Silke	1,5 kg	Uld, der kan vaskes i maskinen, og uld, der kan vaskes i hånden, og sart tøj.

1) I henhold til Kommissionens Forordning EU 2019/2023 er dette program ved 40°C i stand til at vaske normalt snavset bomuldstøj, der erklæres vaskbart ved 40°C eller 60°C, sammen i det samme program.







Se kapitlet "Forbrugsværdier" for den opnåede temperatur i vasketøjet, programvarigheden og andre data. De mest effektive programmer med hensyn til energiforbrug er generelt dem, der vasker ved lavere temperaturer og længere varighed.

Hvis produktet fyldes til den **maksimale kapacitet**, der er angivet for hvert

program, hjælper det med at **reducere energi- og vandforbrug**.

Velegnede vaskemidler til vaskeprogrammer

Program	Universalpulver ¹⁾	Flydende universal	Flydende til farvet	Finvask uld	Speciel
Eco 40-60	▲	▲	▲	--	--
Bomuld	▲	▲	▲	--	--
Syntetisk	▲	▲	▲	--	--
Finvask	--	--	--	▲	▲
Express Care 	▲	▲	▲	--	--
Kvik 30min 	--	▲	▲	--	--

Program	Universalpulver ¹⁾	Flydende universal	Flydende til farvet	Finvask uld	Speciel
Kvik 14min 	--	▲	▲	--	--
Anti-Allergy 	▲	▲	--	--	▲
Vattæpper	--	--	--	▲	▲
Sportstøj	--	▲	▲	--	▲
Uld/Silke 	--	--	--	▲	▲

1) Ved temperaturer over 60°C anbefales det at bruge vaskepulver.

-- = Anbefales ikke ▲ = Anbefales

13.4 Vaskemiddeltype og -mængde.

- Brug kun vaskemidler og andre behandlinger, der er specielt beregnet til vaskemaskiner: Følg først disse generelle regler:
 - vaskepulver (også tabs og enkelt dosisvaskemidler) til alle typer stof, undtagen stof, der skal finvaskes. Vælg vaskepulver med blegemiddel til hvidt tøj og desinficering af vasketøj,
 - flydende vaskemidler (også enkelt dosisvaskemidler), fortrinsvis til lavtemperaturprogrammer (maks. 60°C) til alle typer stof, eller specialvaskemidler kun til uld.

- Bland ikke forskellige typer vaskemiddel.
- Brug mindre vaskemiddel, hvis:
 - du vasker en lille mængde vasketøj,
 - tøjet er let snavset,
 - Der dannes store mængder skum under vask.

For lidt vaskemiddel kan forårsage:

- utilfredsstillende vaskeresultater,
- at vasketøjet bliver gråt,
- fedtet tøj,
- mug i produktet.

For meget vaskemiddel kan forårsage:

- skumdannelse,
- reduceret vaskeeffekt,
- utilstrækkelig skylning,
- en større indvirkning på miljøet.

14. ALARMKODER OG MULIGE FEJL

Maskinen starter ikke, eller den stopper under drift. Prøv først at finde en løsning på problemet (henvis til tabellerne).

ADVARSEL!

Sluk for produktet, før der udføres nogen som helst form for eftersyn.

Problemer

Mulig løsning

E 10

Produktet tager ikke vand ind korrekt.

- Kontrollér, at der er åbnet for vandhanen.
- Kontrollér, at vandtrykket ikke er for lavt. Kontakt det lokale vandværk for at få disse oplysninger.
- Kontrollér, at vandhanen ikke er tilstoppet.
- Kontrollér, at tilløbsslangen ikke er knækket, beskadiget eller bøjet.
- Sørg for, at tilløbsslangen er tilsluttet korrekt.
- Dette problem kan også skyldes et tilstoppet afløb. Kontakt et autoriseret servicecenter.
- Kontrollér, at tilløbsslangens og ventilens filtre ikke er tilstoppede.

E20

Maskinen tømmes ikke for vand.

- Kontrollér, at vandlåsen ikke er tilstoppet.
- Kontrollér, at afløbsslangen ikke har knæk eller er bøjet.
- Dette problem kan skyldes et tilstoppet afløb. Kontakt et autoriseret servicecenter.
- Kontrollér, at afløbsslangen er tilsluttet korrekt.
- Indstil tømningensprogrammet, hvis du indstiller et program uden tømningensfase.
- Indstil tømningensprogrammet, hvis du indstiller en funktion, som slutter med vand i karret.

E40

Produktets luge er åben eller ikke rigtigt lukket.

- Sørg for, at lågen er korrekt lukket.

E91

Intern fejl. Ingen kommunikation mellem maskinens elektroniske elementer.

- Programmet sluttede ikke korrekt, og produktet stoppede for tidligt. Sluk for produktet, og tænd igen.
- Kontakt et autoriseret servicecenter, hvis alarmkoden vises igen.

EKO

Strømforsyningen er ustabil.

- Vent, indtil strømforsyningen er stabil.

EFO

Overløbssikringen er aktivret.

- Kobl produktet fra strømforsyningen, og luk for vandhanen. Kontakt det autoriserede servicecenter.

Kontakt et autoriseret servicecenter, hvis problemet fortsætter. De nødvendige oplysninger til servicecenteret er angivet på produktets typeskilt

*Nogle alarmkoder forekommer muligvis ikke Kan ændres uden varsel.

15. MILJØHENSYN

Genbrug materialer med symbolet . Læg emballagen i relevante beholdere for at genbruge den. Hjælper med at beskytte miljøet og folkesundheden ved at genbruge affald fra elektriske og elektroniske apparater. Bortskaf ikke apparater, der er markeret med

symbolet  med husholdningsaffaldet. Returnér produktet til din lokale genbrugsplads eller kontakt dit kommunale kontor.

Tervetuloa Electroluxiin! Kiitos, että olet valinnut tämän laitteen.



Vähennämme paperin käyttöä suojellaksemme ympäristöä. Täydelliset ohjekirjat ovat saatavilla verkossa. Täydellinen ohjekirja on saatavilla osoitteessa electrolux.com/manuals



Voit tarkastella käyttöön liittyviä neuvoja, esitteitä, vianmääritysohjeita sekä huolto- ja korjausohjeita osoitteessa electrolux.com/support



Osta lisävarusteita, tarvikkeita ja alkuperäisiä varaosia laitteeseesi osoitteessa electrolux.com/shop

Oikeus muutoksiin pidätetään.

SISÄLTÖ

1. TURVALLISUUSTIEDOT.....	60
2. TURVALLISUUSOHJEET.....	62
3. TUOTTEEN KUVAUS.....	64
4. TEKNISET TIEDOT.....	65
5. ASENNUS.....	65
6. KÄYTTÖPANEELI.....	69
7. OHJELMATAULUKKO.....	70
8. VAIHTOEHDOT.....	74
9. ASETUKSET.....	75
10. PÄIVITTÄINEN KÄYTTÖ.....	76
11. HUOLTO JA PUHDISTUS.....	79
12. KULUTUSARVOT.....	83
13. PIKAOHJE.....	84
14. HÄLYTYSKODIT JA MAHDOLLISET TOIMINTAHÄIRIÖT.....	87
15. YMPÄRISTÖNSUOJELUNÄKÖKOHTIA.....	88

1. ⚠ TURVALLISUUSTIEDOT



Lue tämän laitteen mukana toimitetut ohjeet huolella ennen laitteen asennusta ja käyttöönottoa.

Valmistaja ei ole vastuussa väärästä asennuksesta tai käytöstä johtuvista vammoista tai vaurioista. Säilytä ohjeita aina varmassa ja helposti tavoitettavassa paikassa tulevia käyttökertoja varten.

1.1 Lasten ja taitamattomien henkilöiden turvallisuus

- 8-vuotiaat ja sitä vanhemmat lapset sekä henkilöt, joilla on fyysisiä, aisteihin liittyviä tai henkisiä rajoitteita tai

puutteellinen kokemus tai tuntemus, voivat käyttää tätä laitetta vain, jos heitä valvotaan tai ohjataan laitteen turvallisessa käytössä ja jos he ymmärtävät käyttöön liittyvät vaarat.

- Tuote on pidettävä 3–8-vuotiaiden lasten ja erittäin laajoista ja monimutkaisista toiminnallisista rajoitteista kärsivien henkilöiden ulottumattomissa, ellei heitä valvota jatkuvasti.
- Alle 3-vuotiaat lapset tulee pitää kaukana laitteesta, ellei heitä valvota jatkuvasti.
- Lapsia on valvottava, etteivät he ryhdy leikkimään laitteella.
- Kaikki pakkaukset tulee pitää lasten ulottumattomissa ja hävittää asianmukaisesti.
- Pidä pesuaineet lasten ulottumattomissa.
- Pidä lapset ja kotieläimet poissa laitteen luota silloin, kun laitteen luukku on auki.
- Lapset eivät saa puhdistaa laitetta tai suorittaa siihen kohdistuvia käyttäjän huoltotoimenpiteitä ilman valvontaa.

1.2 Yleinen turvallisuus

- Tämä laite on tarkoitettu ainoastaan kotitaloustyyppisen, konepesuun sopivan pyykin pesemiseen.
- Tämä laite on suunniteltu yhden kotitalouden kotitalouskäyttöön sisätiloissa.
- Tätä laitetta voidaan käyttää toimistoissa, hotellihuoneissa, aamiaismajoituspaikoissa, maatilamajoituspaikoissa ja muissa samantyyppisissä majoitustiloissa, joissa kyseinen käyttö ei ylitä (keskimääräisiä) kotitalouskäytön tasoja.
- Älä muuta laitteen teknisiä ominaisuuksia.
- Laitteen enimmäispyykkikuorma on 8 kg. Ohjelmien enimmäistäyttömäärää ei saa ylittää (ks. kappale "Ohjelmat").
- Tulovesipisteestä tulevan veden paineen tulee olla poistotien liittimessä välillä 0,5 bar (0,05 MPa) ja 10 bar (1,0 MPa).
- Pohjan tuuletusaukot eivät saa olla maton tai muun lattiapäällysteen peitossa.

- Laite tulee liittää vesijohtoverkkoliitäntään käyttämällä tuotteen mukana toimitettuja tai muita valtuutetun huoltopalvelun toimittamia uusia letkusarjoja.
- Vanhaa letkustoa ei saa käyttää.
- Jos virtajohto vaurioituu, sen saa vaihtaa vain valmistaja, valtuutettu huoltoliike tai vastaava ammattitaitoinen henkilö, jotta vältytään sähkövaaroilta.
- Kytke laite pois päältä ja irrota pistoke pistorasiasta, ennen kuin aloitat huoltotoimet.
- Älä käytä korkeapainevesisuihkuja ja/tai höyryä laitteen puhdistamiseen.
- Puhdista laite kostealla liinalla. Käytä ainoastaan neutraaleja pesuaineita. Älä käytä hankaavia tuotteita, hankaavia sieniä, liuotteita tai metalliesineitä.

2. TURVALLISUUSOHJEET

2.1 Asennus



Asennuksessa on noudatettava asiaankuuluvia paikallisia määräyksiä.

- Poista kaikki pakkausmateriaalit ja kuljetuspultit, mukaan lukien kumiholkki välilevyllä.
- Säilytä kuljetuspultit varmassa paikassa. Jos laitetta halutaan siirtää tulevaisuudessa, kuljetuspultit tulee asentaa takaisin rummun lukitsemiseksi ja sisäisten vaurioiden välttämiseksi.
- Siirrä laitetta aina varoen, sillä se on raskas. Käytä aina suojakäsineitä ja suojaavia jalkineita.
- Noudata koneen mukana toimitettuja asennusohjeita.
- Vaurioitunutta laitetta ei saa asentaa tai käyttää.
- Älä asenna tai käytä laitetta tilassa, jossa se voi altistua alle 0 °C lämpötilalle tai sääolosuhteille.
- Varmista, että laitteen asennuspaikan lattia on tasainen, vakaa, lämmönkestävä ja puhdas.
- Varmista riittävä ilmankierto laitteen ja lattian välissä.

- Kun laite on asetettu lopulliseen asennuspaikkaan, tarkista, että se on oikein tasapainossa vesivaakaa käyttäen. Säädä tarvittaessa laitteen säätöjalkoja.
- Laitetta ei saa asentaa suoraan lattiaviemärin päälle.
- Laite tulee suojata vesiroiskeilta ja liialliselta kosteudelta.
- Älä asenna laitetta paikkaan, jossa laitteen luukkaa ei voida avata kokonaan.
- Älä aseta suljettua astiaa laitteen alapuolelle mahdollisten vesivuotojen varalta. Ota yhteyttä valtuutettuun huoltoliikkeeseen tarkistaaksesi, mitä lisävarusteita voidaan käyttää.

2.2 Sähkökytkentä

VAROITUS!

Tulipalon ja sähköiskun vaara.

- VAROITUS: Tämä laite on tarkoitettu asennettavaksi/liitettäväksi rakennuksen maadoitusliitäntään.
- Kytke pistoke maadoitettuun pistorasiaan.
- Varmista, että arvokilvessä olevat parametrit ovat verkkovirtalähteen sähköarvojen mukaisia.
- Älä käytä jakorasioita tai jatkojohtoja.

- Varmista, ettei pistoke ja virtajohto vaurioidu. Jos virtajohto joudutaan vaihtamaan, vaihdon saa suorittaa vain valtuutettu huoltoliike.
- Kytke pistoke pistorasiaan vasta asennuksen jälkeen. Varmista, että laitteen verkkovirtakytkentä on ulottuvilla laitteen asennuksen jälkeen.
- Älä koske virtajohtoon tai pistokkeeseen mairillä käsillä.
- Älä vedä virtajohdosta pistoketta irrottaessasi. Vedä aina pistokkeesta.

2.3 Vesiliitäntä

- Tuloveden lämpötila ei saa ylittää 25 °C.
- Älä vaurioita vesiletkuja.
- Ennen uusien putkien liittämistä, kun putkia ei ole käytetty pitkään aikaan, korjaustöiden jälkeen tai kun uusia laitteita (vesimittarit, jne.) on asennettu, anna veden virrata, kunnes se on puhdasta ja kirkasta.
- Tarkista ensimmäisen käyttökerran aikana ja sen jälkeen, ettei laitteessa ole näkyviä merkkejä vesivuodoista.
- Älä käytä jatkoletkua, jos vedenottoletku on liian lyhyt. Ota yhteyttä valtuutettuun huoltoliikkeeseen vedenottoletkun vaihtoa varten.
- Laitteen pakkauksesta ottamisen yhteydessä tyhjennysletkusta saattaa tulla vettä. Tämä johtuu tehtaalla vedellä suoritetuista laitetesteistä.
- Voit pidentää tyhjennysletkua siten, että letkun pituus on enintään 400 cm. Ole yhteydessä valtuutettuun huoltokeskukseen muunlaisen tyhjennysletkun ja jatkeen suhteen.
- Varmista, että vesihana on ulottuvilla laitteen asennuksen jälkeen.
- Sulje vesihana jokaisen laitteen käyttökerran jälkeen.

2.4 Valitse



VAROITUS!

Virheellinen käyttö voi aiheuttaa henkilövahinkoja, sähköiskuja, tulipaloja, palovammoja tai laitteen vaurioitumisen.

- Noudata pesuainepakkauksen merkittyjä turvallisuusohjeita.

- Älä aseta helposti syttyviä tuotteita tai helposti syttyvien aineiden kanssa kosketuksissa olleita tuotteita laitteeseen, laitteen päälle tai sen lähelle.
- Älä pese tekstiilejä, joissa on runsaasti öljyä, rasvaa tai muita rasvaisia aineita. Se voi vahingoittaa laitteen kumiosia. Esipese tällaiset tekstiilit käsin ennen niiden pesemistä koneessa.
- Älä käytä pyykituoksujia, jotta laitteen muovi- ja kumiosat eivät vaurioituisi.
- Älä koske luukun lasiin pesuohjelman ollessa käynnissä. Lasi voi olla kuuma.
- Varmista, että kaikki metalliosat on poistettu pyykistä.

2.5 Huolto

- Laitteen korjaukseen liittyvissä asioissa tulee ottaa yhteyttä valtuutettuun huoltoliikkeeseen. Ainoastaan alkuperäisiä varaosia saa käyttää.
- Huomioithan, että itse suoritettut tai muut kuin ammattilaisen suorittamat korjaukset voivat aiheuttaa vaaratilanteita ja mitätöidä takuun.
- Seuraavat varaosat ovat saatavilla vähintään 10 vuoden ajan mallin tuotannon lopettamisesta: moottori ja moottorin harjat, moottorin ja rummun välinen voimansiirto, pumput, iskunvaimentimet ja jouset, pesurumpu, rummun ristikko ja vastaavat kuulalaakerit, lämmittimet ja lämpövastukset, mukaan lukien lämpöpumput, putket ja vastaavat laitteistot, kuten letkut, venttiilit, suodattimet ja Aquastop-järjestelmät, piirilevyt, elektroniset näytöt, painekeytkimet, termostaatit ja anturit, ohjelmistot ja laiteohjelmistot, nollausohjelmisto mukaan lukien luukku, luukun saranat ja tiivisteet, muut tiivisteet, luukun lukitus, muoviset lisäosat (esim. pesuainelokerot). Aika voi olla maassasi pidempi. Lisätietoja saat verkkosivustoltamme.
- Huomaa, että jotkin näistä varaosista ovat saatavilla ainoastaan ammattilaiskorjaajille ja kaikki varaosat eivät välttämättä koske kaikkia malleja.
- Lisätietoa tämän tuotteen sisällä olevista lamppuista sekä erikseen myytävistä varalampuista: Kyseiset lamput on suunniteltu kestäämään kodinkoneissa

vaativia fyysisiä olosuhteita (esim. lämpötila, värinä, kosteus) tai ne antavat tietoa laitteen toimintatilasta. Niitä ei ole tarkoitettu muihin käyttötarkoituksiin eivätkä ne sovi huoneiden valaisemiseen.

2.6 Hävittäminen

⚠ VAROITUS!

Loukkaantumisen tai tukehtumisen vaara.

- Irrota laite sähköverkosta ja vedenjakelusta.
- Leikkaa virtajohto poikki aivan laitteen sivulta ja hävitä se.
- Poista luukun lukitus, jotta lapset ja eläimet eivät voisi jäädä kiinni rummun sisälle.
- Hävitä laite paikallisten kotitalouksien sähkö- ja elektroniikkalaiteromua (WEEE) koskevien määräyksien mukaisesti.

3. TUOTTEEN KUVAUS

3.1 Laitteen yleiskuvaus

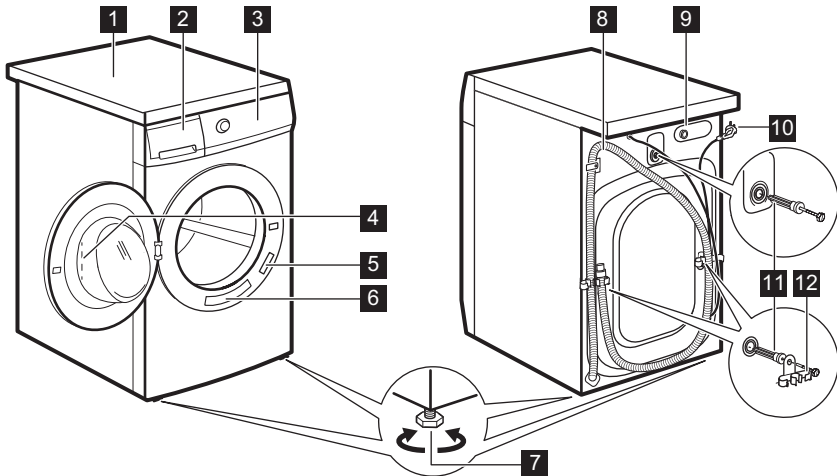

- 1** Kansilevy
- 2** Pesuainelokero
- 3** Käyttöpaneeli
- 4** Luukun kahva
- 5** Arvokilpi
- 6** Pikamuistutuksen tarra
- 7** Säätojalat laitteen tasapainotukseen

- 8** Tyhjennysletku
- 9** Vedenottoletkun liitäntä
- 10** Virta johto
- 11** Kuljetustuet
- 12** Letkutuet

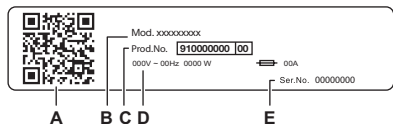

Arvokilven merkinnät:

- A. QR-koodi
- B. Mallin nimi
- C. Tuotenumero
- D. Sähköluokitukset
- E. Sarjanumero

Skannaa laitteen **QR-koodi** rekisteröidäksesi tuotteesi ja saadaksesi siitä kaiken irti.

- Voit tarkastella laitteen tietoja, asiakirjoja ja artikkeleita parhaiden ominaisuuksien käytöstä (käyttöopas on saatavilla myös osoitteesta **electrolux.com/manuals**)
- Voit lukea käyttö-, vianmääritys-, huolto- ja korjausohjeita (saatavilla myös osoitteessa **electrolux.com/support**)
- Voit ostaa laitteeseesi varusteita, kulutustarvikkeita ja alkuperäisiä vaihto-osia (saatavilla myös osoitteessa **electrolux.com/shop**)

4. TEKNISET TIEDOT

Mitat	Leveys/korkeus/kokonaissyvyys	59,7 cm /84,7 cm /56,8 cm
Sähkökytkentä	Jännite Kokonaisvirta Sulake Taajuus	230 V 1900 W 10 A 50 Hz
Suojaustaso kiinteiden hiukkasten ja kosteuden sisääntulon estämisessä, jonka suojapeite varmistaa, lukuun ottamatta niitä kohtia, joissa pienjännitelaitteilla ei ole mitään kosteussuojaa		IPX4
Vedenpaine	Vähimmäistaso Enimmäistaso	0,5 baaria (0,05 MPa) 10 baaria (1,0 MPa)
Vedensyöttö ¹⁾		Kylmä vesi
Enimmäiskuorma	Cotton (Puuvilla)	8 kg

¹⁾ Liitä vedenottoletkut hanaan, jossa on 3/4" kierteitys.

5. ASENNUS

VAROITUS!

Lue turvallisuutta koskevat luvut.

5.1 Pakkauksesta poistaminen

1. Avaa luukku. Tyhjennä rumpu.

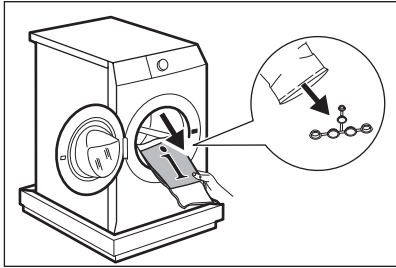

⚠ HUOMIO!

Laitteen mukana toimitettavat lisävarusteet voivat vaihdella mallista riippuen.

2. Aseta pakkauselementti lattialle laitteen taakse ja aseta se varoen alas sen takaosan varaan. Poista suoja pohjalta.

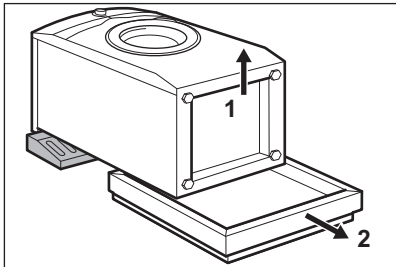

⚠ HUOMIO!

Älä aseta pesukonetta sen etuosan varaan.

3. Aseta laite takaisin pystyasentoon. Irrota virtajohto ja tyhjennysletku letkupidikkeestä.

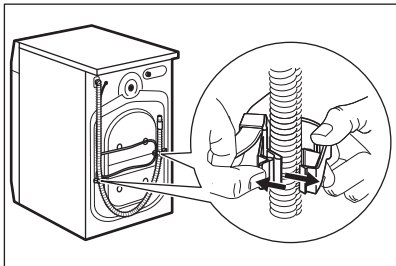

⚠ VAROITUS!

Tyhjennysletkusta saattaa tulla vettä. Tämä johtuu siitä, että pesukone on testattu tehtaalla.

4. Irrota kolme kuljetuspulttia ja vedä muoviset välilevyt ulos.

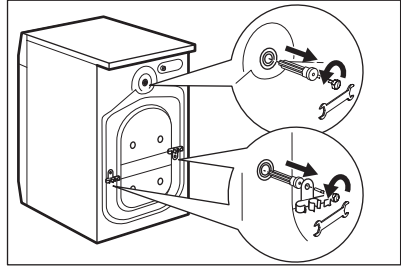

5. Aseta ohjekirjapussissa olevat muovitulpat reikiin.

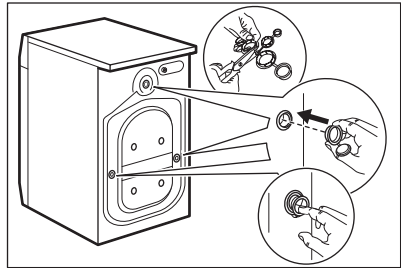

i

Pakkausmateriaalit ja kuljetustuet kannattaa säilyttää mahdollisia tulevia laitteen kuljetuksia varten.

5.2 Asennusta koskevat tiedot

Sijoitus ja tasaus

Säädä laite oikeaoppisesti estääksesi laitteen värinän, äänen ja liikkeen sen käytön aikana.

1. Asenna laite tasaiselle kovalle lattialle. Laite on asennettava vakaaksi ja vaakatasoon. Varmista, ettei laite kosketa seinään tai muihin kalusteisiin ja että laitteen alapuolella on riittävästi vapaata tilaa ilmankiertoa varten.
2. Löysää tai kiristä säädettäviä jalkoja vaakatason asennon saavuttamiseksi. Kaikkien jalkojen on oltava tukevasti lattialla.

VAROITUS!

Älä käytä pahvia, puuta tai vastaavia materiaaleja laitteen jalkojen alla tason säätämiseksi.

Tuloletku

HUOMIO!

Varmista, ettei letkuissa ole vaurioita ja etteivät liitännät vuoda. Älä käytä jatkoletkua, jos tuloletku on liian lyhyt. Ota yhteyttä valtuutettuun huoltoliikkeeseen saadaksesi tietoa tuloletkun vaihtamisesta.

1. Liitä tuloletku laitteen takaosaan tarvittaessa. Yleensä se asennetaan jo tehtaalla.

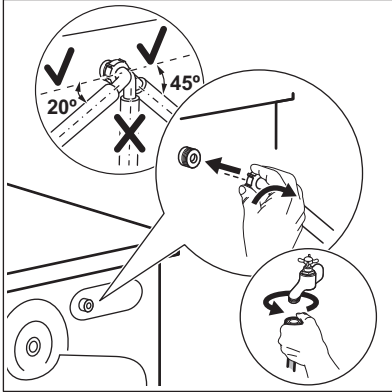

2. Suuntaa se vasemmalle tai oikealle vesihanan sijainnista riippuen. Varmista, ettei vedenottoletku ole pystyasennossa.
3. Löysää tarvittaessa rengasmutteria letkun asettamiseksi oikeaan asentoon.
4. Joissakin malleissa voi olla vedentuloletku, jossa on vedenrajoitin. Se

estää luonnollisesta ikääntymisestä johtuvan letkun vuotamisen. Ikkunassa oleva sektori osoittaa tämän vian A. Jos vika esiintyy, sulje vesihana ja ota yhteyttä valtuutettuun huoltoliikkeeseen letkun vaihtoa varten.

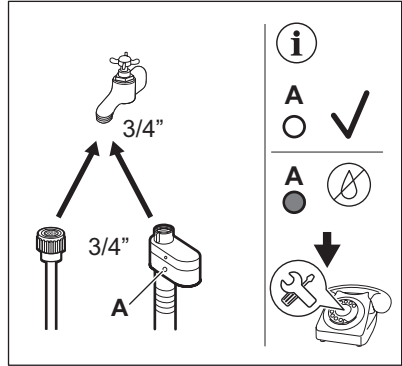

5. Liitä KYLMÄN veden ottoletkun toinen pää kylmävesihanaan, jossa on 3/4" kierteitys.

VAROITUS!

Tuloveden lämpötila ei saa ylittää 25 °C.

Vedenpoisto

Tyhjennysletkun pitäisi olla vähintään 60 cm:n korkeudella ja enintään 100 cm:n korkeudella.



Voit pidentää tyhjennysletkua enintään 400 cm pituiseksi. Ota yhteyttä valtuutettuun huoltokeskukseen muunlaisen tyhjennysletkun ja jatkeen ostamiseksi.

Tyhjennysletku voidaan liittää eri tavoin:

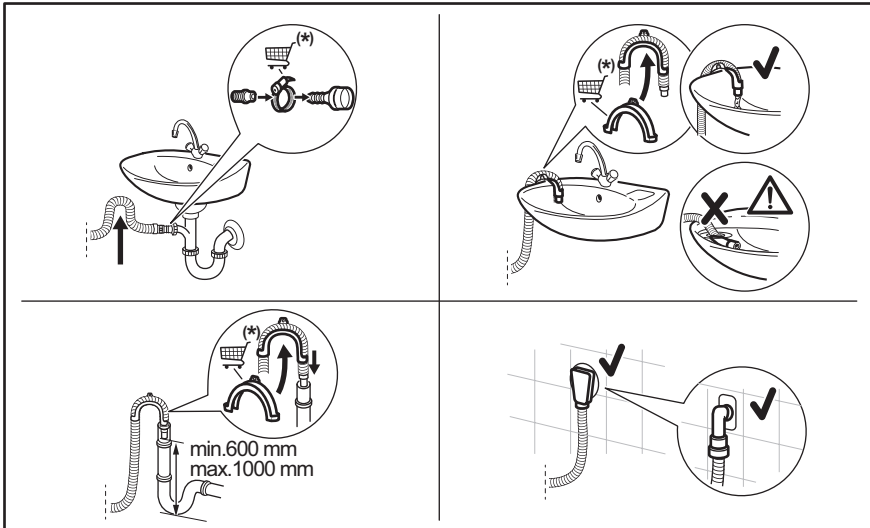

* Varaosia voidaan muuttaa ilman erillistä ilmoitusta.

Varmista, että tyhjennysletku on asennettu niin, että jäljelle jäävät hiukkaset eivät pääse altaasta laitteeseen.

Liitä tyhjennysletku viemäriin ja kiristä se kiinnittimellä. Varmista, että tyhjennysletku on asennettu niin, että jäljelle jäävät hiukkaset eivät pääse altaasta laitteeseen.

Aseta letku suoraan huoneen seinään rakennettuun tyhjennysputkeen kiinnittimellä kiristäen.

Ilman muovista letkun ohjainta viemäriputkeen - Aseta tyhjennysletku putkeen ja kiristä se kiinnittimellä.

Tyhjennysletku voidaan taivuttaa U-muotoon ja asettaa muovisen letkunpidikkeen ympärille. Pesualtaan reunaan - kiinnitä pidike vesihanaan tai seinään.



Varmista, ettei muoviohjain voi liukua laitteen tyhjennyksen aikana ja ettei tyhjennysletkun päätä ole upotettu veteen. Likaista vettä voi palata laitteeseen. Osta varusteita valtuutetulta jälleenmyyjältä.

Tuuletusaukolla varustettuun pystyputkeen – Aseta tyhjennysletku suoraan tyhjennysputkeen tai pystyputkeen.



Tyhjennysletkun päässä on aina oltava ilmarako, toisin sanoen tyhjennysputken sisähalkaisijan (vähintään 38 mm - vähintään 1,5") on oltava suurempi kuin letkun ulkohalkaisija.

5.3 Sähkökytkentä

Kytke verkkopistoke verkkopistorasiaan vasta asennuksen loppuksi.

Vaaditut sähköarvot on merkitty arvokilpeen sekä esitetty ”Tekniset tiedot” -luvussa. Varmista, että ne ovat yhteensopivia käytetyn verkkovirtalähteen kanssa.

Tarkista, että kotitaloudessa tapahtuva sähköasennus kestää vaaditun enimmäiskuorman, ottaen huomioon myös kaikki muut mahdollisesti käytössä olevat laitteet.

Laite tulee kytkeä maadoitettuun pistorasiaan.

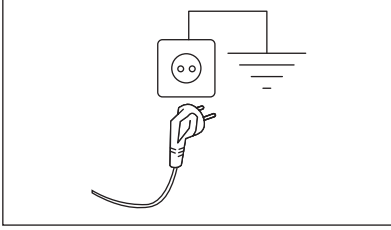

Kun laite on asennettu paikalleen, virtajohdon on oltava helppopääsyisessä paikassa.

Ota yhteyttä valtuutettuun huoltoliikkeeseen sähkötöiden suorittamiseksi asennuksen yhteydessä.

Valmistaja ei ota mitään vastuuta vahingoista tai loukkaantumisista, jotka johtuvat turvatoimien noudattamatta jättämisestä.

6. KÄYTTÖPANEELI

6.1 Käyttöönotto



Valitse haluamasi vaihtoehto koskettamalla vastaavaa painiketta/symbolia. Kun painat painiketta, älä kallista sormeasi. Painikkeiden anturit ovat herkkiä ja valinta voi mennä pieleen. Jos painike ei reagoi, odota 3 sekuntia ja yritä uudelleen.

6.2 Käyttöpaneelin kuvaus

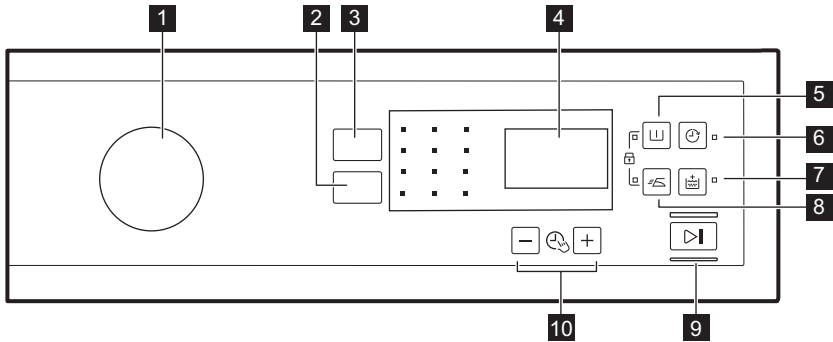

1 Ohjelmanvalitsin

2 Spin reduction -kosketuspainike

3 Temp. kosketuspainike

4 Näyttö

5 Prewash kosketuspainike

6 Delay Start kosketuspainike

7 Extra Rinse kosketuspainike



8 Easy Iron kosketuspainike

9 Start/Pause kosketuspainike

10 Time Manager kosketuspainikkeet
- +

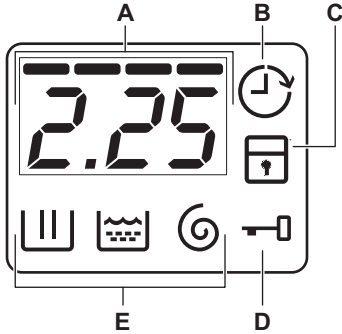



6.3 Näyttö



- A** Aika-alue:
- Ohjelma-aika.
 - Hälytyskoodit. Katso niiden kuvaukset luvusta "Vianmääritys".
 - Time Manager -toiminnon taso ----.
 - Laitteen kokonaiskäyttötuntimäärän osoitus. Lisätietoja on kappaleen "Asetukset" kohdassa "Käyttötuntimäärälaskuri".
- B** Ajastettu käynnistyminen -merkkivalo.
- C** Lapsilukon merkkivalo.
- D** Luukun lukitus -merkkivalo:
- Jos se on päällä, ovea ei voi avata.
 - Jos se on sammuneena, oven voi avata.
 - Jos se vilkkuu, ovea ei voi avata. Odota muutaman minuutin ajan, kunnes merkkivalo on sammunut.
- E** Pesuvaiheen merkkivalot.
- : pesuvaihe
 - : huuhteluvaihe
 - : linkousvaihe

7. OHJELMATAULUKKO

Ohjelma Oletuslämpötila Lämpötila-alue	Viitteellinen linkousno- peus Linkousno- peuden as- teikko	Enim- mäis- kuorma	Ohjelman kuvaus (Pestävän pyykin ja likaisuustason tyyppi)
Pesuojelmat			
Eco 40-60 40 °C 1)	1400 kierr/min. (1400–400 kierr/ min)	8 kg	Valkoinen ja värinpitävä puuvilla. Normaalisti likainen pyykki. Energiankulutus laskee ja pesuoelman pituus kasvaa, ja näin hyvä pesutulos on taattu.

Ohjelma Oletuslämpötila Lämpötila-alue	Viitteellinen linkousno- peus Linkousno- peuden as- teikko	Enim- mäis- kuorma	Ohjelman kuvaus (Pestävän pyykin ja likaisuustason tyyppi)
Puuvilla 40 °C 90 °C – Kylmä	1400 kierr/min. (1400–400 kierr/ min)	8 kg	Valkoinen ja värillinen puuvilla. Normaali-, erittäin ja vä- hän likainen pyykki.
Synteettiset 30 °C 60 °C – Kylmä	1200 kierr/min. (1200–400 kierr/ min)	3 kg	Siliävät tai sekapyykki. Normaalisti likainen pyykki.
Hellävarainen 30 °C 40 °C – Kylmä	1200 kierr/min. (1200–400 kierr/ min)	2 kg	Arkalaatuiset tekstiilit (esim. akryyli, viskoosi ja seka- pyykki), jotka edellyttävät hellävaraisempaa pesua. Nor- maali- ja vähän likainen pyykki.
Erityisohjelmat			
Express Care  40 °C 60 °C – Kylmä	1200 kierr./min (1200–400 kierr/ min)	3 kg	Puuvilla ja synteettiset. Ohjelma päivittäiseen nopeaan pyykinpesuun. Normaali- ja vähän likainen pyykki.
Pika 30min  40 °C 40 °C – 30 °C	1200 kierr/min. (1200–400 kierr/ min)	3 kg	Siliävät ja sekapyykki. Vähän likainen pyykki.
Pika 14min  30 °C	800 kierr/min. (800–400 kierr/ min)	1,5 kg	Siliävät ja sekapyykki. Erittäin vähän likainen ja raikastet- tava pyykki.
Lisäpesuohjelmat			
Linkous	1400 kierr/min. (1400–400 kierr/ min)	8 kg	Kaikki muut tekstiilit paitsi villa ja arkalaatuiset tekstii- lit. Pyykin linkoaminen ja veden tyhjentäminen rummusta.
Tyhjennys	-	8 kg	Veden tyhjentämiseksi rummusta. Kaikki tekstiilit.
Huuhtelu	1400 kierr/min. (1400–400 kierr/ min)	8 kg	Pyykkien huuhtelu ja linkous. Kaikki muut tekstiilit paitsi villa ja erittäin arkalaatuiset tekstiilit. Alenna linkousno- peutta pyykin laadun mukaan.
Anti-Allergy  60 °C	1400 kierr/min. (1400–400 kierr/ min)	8 kg	Valkoinen puuvilla. Tämä suuritehoinen pesuohjelma, yh- dessä höyrykäsittelyn kanssa, poistaa yli 99,99 % baktee- reista ja viruksista ²⁾ pitäen lämpötilan yli 60 °C koko pesu- vaiheen ajan; sisältää lisätoimenpiteen, joka kohdistuu kui- tuihin höyryvaiheessa, kohennettu huuhteluvaihe takaa pesu- aineen poiston samoin kuin mikro-organismien jäänteiden poiston. Tämä ohjelma takaa myös asianmukaisen vä- hennyksen siitepölyn/allergeenien määrässä.

Ohjelma Oletuslämpötila Lämpötila-alue	Viitteellinen linkousno- peus Linkousno- peuden as- teikko	Enim- mäis- kuorma	Ohjelman kuvaus (Pestävän pyykin ja likaisuustason tyyppi)
Peitot 40 °C 60 °C – Kylmä	800 kierr/min. (800–400 kierr/ min)	3 kg	Erikoisohjelma synteettiselle huovalle, untuvapeitolle, sänkypeitolle ja niin edelleen. Käytä nestemäistä pesuainetta herkille materiaaleille, kuten villalle tarkoitettua pesuainetta
Urheiluvaatteet 30 °C 40 °C – Kylmä	1200 kierr/min. (1200–400 kierr/ min)	3 kg	Synteettinen ja arkalaatuinen pyykki. Lievästi likaantuneet tai raikastettavat vaatteet.
Villa/Silkki  40 °C 40 °C – Kylmä	1200 kierr/min. (1200–400 kierr/ min)	1,5 kg	Konepestävä villa, käsin pestävä villa ja muut tekstiilit, joissa on merkintä "Käsinpesu" ³⁾

1) Euroopan unionin komission asetuksen 2019/2023 mukaan tämä ohjelma pystyy pesemään lämpötilassa 40 °C tai 60 °C pestävän normaaliikaisen puuvillapyykin samanaikaisesti yhdellä ohjelmalla 40 °C lämpötilassa.



















Katso pyykin lämpötila, ohjelman kesto sekä muut tiedot luvusta "Kulutusarvot".
Energiankulutuksen kannalta tehokkaimpia ohjelmia ovat yleensä alhaisempaa lämpötilaa käyttävät ja pi-
deempään kestävät ohjelmat.

2) Testattu lajeilla Staphylococcus aureus, Enterococcus faecium, Candida albicans, Pseudomonas aeruginosa ja MS2 Bacteriophage ulkopuolisen tahon suorittamassa testissä, jonka suoritti Swisstatet Testmaterialien AG v. 2021 (Testiraportti nro 202120117).





3) Tämän ohjelman aikana rumpu pyörii hitaasti hellävaraista käsittelyä varten. Voi vaikuttaa siltä, että rumpu ei pyöri tai se ei pyöri kunnolla, mutta tämä on kuitenkin normaalia tälle ohjelmalle.

Ohjelmien lisätoimintojen yhteensopivuus

Ohjelma	Linkous						
Eco 40-60	■		■		■		
Puuvilla	■	■	■	■	■	■	■
Synteettiset	■	■	■	■	■	■	■
Hellävarainen	■	■	■		■		■
Express Care  min	■	■	■	■	■	■	■
Pika 30min  min	■	■			■		

Ohjelma	Linkous						
Pika 14min 	■	■	■		■		
Linkous	■				■		
Tyhjennys					■		
Huuhtelu	■	■	■		■		■
Anti-Allergy 	■	■	■	■	■		■
Peitot	■				■		
Urheiluvaatteet	■	■	■	■	■		■
Villa/Silkki 	■	■	■		■		

Pesuojelmiin sopivat pesuaineet

Ohjelma	Yleiskäyttöi- nen pesu- jauhe ¹⁾	Yleinen neste- pesuaine	Värillisen pyy- kin nestepe- suaine	Hienopesu, villavaatteet	Erikois
Eco 40-60	▲	▲	▲	--	--
Puuvilla	▲	▲	▲	--	--
Synteettiset	▲	▲	▲	--	--
Hellävarainen	--	--	--	▲	▲
Express Care 	▲	▲	▲	--	--
Pika 30min 	--	▲	▲	--	--
Pika 14min 	--	▲	▲	--	--
Anti-Allergy 	▲	▲	--	--	▲
Peitot	--	--	--	▲	▲
Urheiluvaatteet	--	▲	▲	--	▲
Villa/Silkki 	--	--	--	▲	▲

¹⁾ Pesujauheen käyttöä suositellaan yli 60 °C lämpötilassa.

▲ = suositeltu

-- = Ei suositeltu

8. VAIHTOEHDOT

8.1 Temp.

Voit muuttaa oletuslämpötilaa asettamalla tämän lisätoiminnon.

Merkkivalo ✖ = kylmä vesi.

Asetetun lämpötilan merkkivalo syttyy.

8.2 Spin

Tällä lisätoiminnolla voit muuttaa oletuslinkousnopeutta.

Asetetun nopeuden merkkivalo syttyy.

Linkouksen lisätoiminnot:

Ei linkousta 

- Aseta tämä lisätoiminto kaikkien linkousvaiheiden poistamiseksi. Vain tyhjennysvaihe on käytettävissä.
- Vastaava merkkivalo syttyy.
- Aseta tämä lisätoiminto erittäin arkalaatuisia tekstiilejä varten.
- Huuhteluvaihe käyttää enemmän vettä joissakin pesuohjelmissa.

Rypistymisen esto

- Aseta tämä lisätoiminto rypyjen estämiseksi.
- Vastaava merkkivalo syttyy.
- Rummussa on vettä, kun ohjelma päättyy.
- Rumpu pyörii säännöllisesti, jotta pyykkiin ei muodostuisi rypyjä.
- Luukku on edelleen lukittu. Luukun lukitus voidaan avata vasta sitten, kun vesi on tyhjennetty.



Katso veden tyhjennysohjeet kohdasta "Ohjelman päättyessä".

8.3 Prewash

Tämän lisätoiminnon avulla voit lisätä esipesuvaiheen pesuohjelmaan.

Vastaava merkkivalo syttyy.

- Lisää tämän lisätoiminnon avulla ohjelmaan esipesuvaihe ennen pesuvaihetta.

Tämän lisätoiminnon käyttöä suositellaan, kun pyykki on erittäin likaisia (erityisesti jos niissä on hiekkaa, pölyä, mutaa tai muita kiinteitä hiukkasia).





Lisätoiminto voi pidentää ohjelman kestoa.

8.4 Delay Start

Tämän lisätoiminnon avulla voit ohjelmoida ohjelman käynnistymään parempana ajankohtana.

Aseta vaadittu viive koskettamalla painiketta toistuvasti. Aika kasvaa 30 minuutista 20 tuntiin.

Näytössä näkyy merkkivalo  ja valittu ajastin. Kun olet koskettanut Start/Pause  painiketta, laitteen ajanlaskenta käynnistyy ja luukku on lukittu.

8.5 Extra Rinse

Tämän lisätoiminnon avulla voit lisätä muutaman huuhtelun valitun pesuohjelman mukaan.

Tämä lisätoiminto on tarkoitettu henkilöille, joilla on pesuaineallergia tai herkkä iho.



Tämä lisätoiminto pidentää ohjelman kestoa.

Vastaava merkkivalo syttyy.

8.6 Easy Iron

Laite pesee ja linkoaa pyykin varoen rypyjen muodostumisen estämiseksi.

Laitteen linkousnopeus laskee, se käyttää enemmän vettä ja mukauttaa ohjelman keston pyykkityypin mukaan.

Vastaava merkkivalo syttyy.

8.7 Time Manager – +

Tämän lisätoiminnon avulla voit lyhentää ohjelman kestoa täyttömäärästä ja likaisuusasteesta riippuen. Kun asetat pesuohjelman, näytössä näkyy oletuskesto ja viivoja ----.

Lyhennä ohjelman kestoa tarpeen mukaan koskettamalla Time manager –  + - painiketta. Näytössä näkyy ohjelman uusi kesto ja viivojen määrä vähenee sen mukaisesti:

---- valitaan, kun pyykin likaisuusaste on normaali.

--- pikaohjelma, kun kone on täynnä vähän likaantunutta pyykkiä.

-- erittäin nopea ohjelma vähän likaantuneelle pyykille (enintään puoli koneellista).

- lyhin ohjelma pienen pyykkimäärän raikastamiseksi.

Time manager -toiminto on käytettävissä vain taulukossa mainituille ohjelmille.



merkkivalo	Puuvilla	Synteettiset	Hellävarainen
-	■	■	■
--	■	■	■
---	■	■	■
---- 1)	■	■	■

1) Kaikkien ohjelmien oletuskesto.



9. ASETUKSET

9.1 Lapsilukko

Tämän lisätoiminnon avulla voit estää lasten leikkimisen käyttöpaneelilla.

- Kytke tämä lisätoiminto **päälle/pois päältä** painamalla samanaikaisesti painiketta  ja , kunnes merkkivalo  **syttyy/sammuu**.



Tämä lisätoiminto voidaan kytkeä päälle:

- Kun painat painiketta : lisätoiminnot ja ohjelmanvalitsin lukittuvat.
- Ennen painikkeen  painamista: laite ei voi käynnistyä.

9.2 Pysyvä lisähuuhtelu

Tämän lisätoiminnon avulla voit asettaa lisähuuhtelun pysyvästi uuteen ohjelmaan.



- Kytke tämä lisätoiminto **päälle/pois päältä** painamalla samanaikaisesti painiketta 

ja , kunnes merkkivalo  **syttyy/sammuu**.

9.3 Äänimerkit

Äänimerkit kuuluvat, kun:

- Ohjelma on päättynyt.
- Laitteessa on toimintahäiriö.

Voit kytkeä äänimerkit **pois päältä/päälle** painamalla samanaikaisesti painiketta  ja  3 sekunnin ajan.





Jos kytket äänimerkit pois päältä, ne toimivat laitteen toimintahäiriön yhteydessä.

9.4 Käyttötuntilaskuri

Laitteen kokonaiskäyttöajan voi esittää tunteina alkaen ensimmäisestä käynnistyksestä. Tämä arvo laskee pesuohjelmien käyttöajan (ei sisällä taukoja

eikä ajastetun käynnistymisen aikaa). Tämän arvon voi saada näkyviin seuraavasti:



1. Kytke laite päälle kääntämällä ohjelmanvalitsin asentoon Eco 40-60 (ensimmäinen asento myötäpäivään käännettäessä).
2. Paina painikkeita  ja  muutaman sekunnin ajan (10 sekunnin kuluessa käynnistyksestä). Näiden 10 sekunnin jälkeen painikeyhdistelmä ottaa äänimerkit käyttöön ja poistaa ne käytöstä.
3. Kolmen sekunnin kuluttua laitteen kokonaiskäyttöaika näkyy näytöllä: esim. 1276 tuntia, ja näytöllä näkyy teksti Hr kahden sekunnin ajan, 12 (tuhannet ja sadat) näkyy kahden sekunnin ajan ja 76 (kymmenet ja yksittäiset tunnit) näkyy kahden sekunnin ajan.



Jos toimenpiteet eivät tuota tulosta (aikakatkaisun, väärän ohjelmavalikon asennon tai väärän painikeyhdistelmän takia), kytke laitteen virta pois päältä ja toista vaiheet alusta asti.

9.5 Tehdasasetukset

Tällä toiminnolla voi palauttaa oletusarvoiset tehdasasetukset. **Ota** tämä lisätoiminto käyttöön suorittamalla seuraavat vaiheet:

1. Kytke laite päälle kääntämällä ohjelmanvalitsin asentoon Synteettiset (kolmas asento myötäpäivään käännettäessä).
2. Paina painikkeita  ja  muutaman sekunnin ajan (10 sekunnin kuluessa käynnistyksestä). Näiden 10 sekunnin jälkeen painikeyhdistelmä ottaa äänimerkit käyttöön ja poistaa ne käytöstä.
3. Näytöllä näkyy – – – noin viiden sekunnin ajan.



Jos toimenpiteet eivät tuota tulosta (aikakatkaisun, väärän ohjelmavalikon asennon tai väärän painikeyhdistelmän takia), kytke laitteen virta pois päältä ja toista vaiheet alusta asti.

10. PÄIVITTÄINEN KÄYTTÖ



VAROITUS!

Lue turvallisuutta koskevat luvut.

10.1 Pyykin lisääminen

1. Avaa laitteen luukku
2. Tyhjennä taskut ja ravista vaatteet auki ennen kuin asetat ne laitteeseen.
3. Laita pyykit rumpuun yksi kerrallaan. Älä täytä rumpua liian täyteen.
4. Sulje luukku huolellisesti.

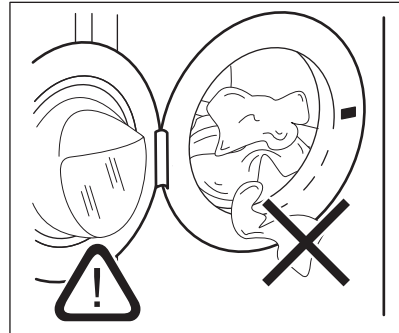

HUOMIO!

- Varmista, etteivät pyykit jää tiivisteeseen ja luukun väliin. Vaarana on vesivahinko tai pyykin vaurioituminen.
- Erittäin öljyisten ja rasvaisten tahrojen pesu tai tuoksujen käyttö voi vaurioittaa laitteen muovi- ja kumiosia.

10.2 Pesuaineen ja lisäaineiden annostelu

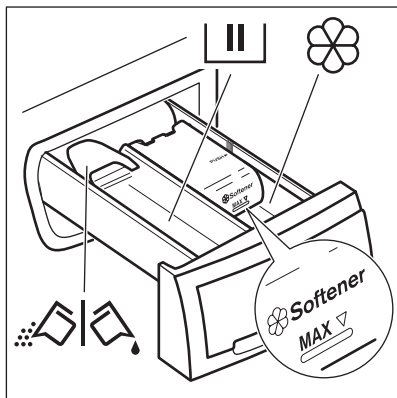

Pesuvaiheen lokero.
Jos käytät nestemäistä pesuainetta, lisää se juuri ennen ohjelman käynnistämistä.



Nestemäisten lisäaineiden lokero (huuh-teluaine, tärkki).

MAX

Nestemäisten lisäaineiden maksimitaso.



Pesujauheen tai nestemäisen pesuaineen läppä.

Kun asetat Esipesu-ohjelman (tai lisätoiminnon), lisää esipesun pesuaine suoraan rumpuun.



Noudata aina pesuainepakkaukseen merkittyjä ohjeita. Merkittyä maksimitasoa (**MAX**) ei kuitenkaan ole suositeltavaa ylittää. Kyseinen määrä takaa kuitenkin parhaat pesutulokset.



Poista pesuainejäämät tarvittaessa pesuainelokerosta pesuohjelman jälkeen.

10.3 Nestemäinen tai jauhemainen pesuaine

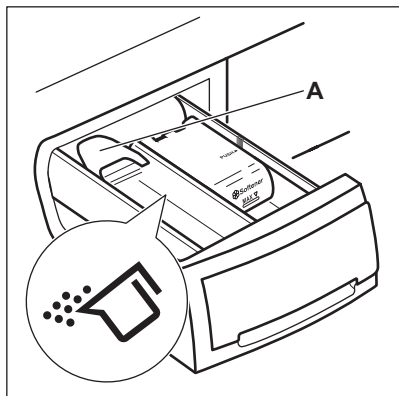

Läpän oletusasetus on **A** (pesujauhe).

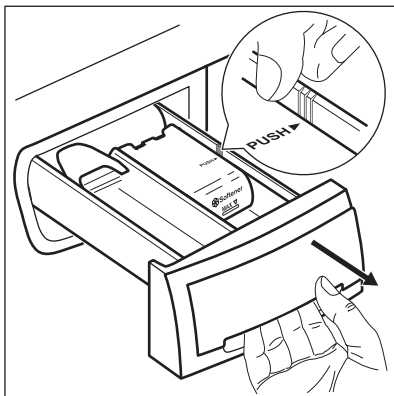

Nestemäisen pesuaineen käyttö:

1. Poista lokeriikko. Paina lokerikon reunaan nuolen (PUSH) kohdalta lokerikon poistamiseksi helposti.

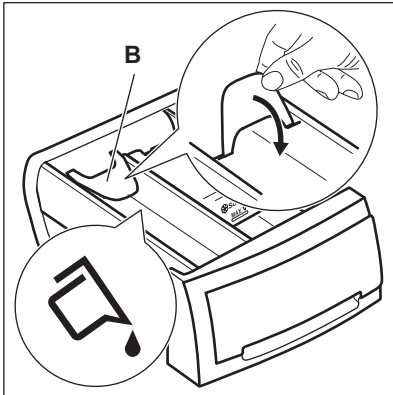

2. Säädä läppä asentoon **B**.
3. Aseta lokero takaisin syvennykseen.



Nestemäistä pesuainetta käytettäessä:

- Älä käytä hyytelömäisiä tai paksuja nestemäisiä pesuaineita.
- Lisää korkeintaan 120 ml nestettä.
- Älä aseta ohjelmaa, jossa on esipesu.
- Älä aseta ajastinta.

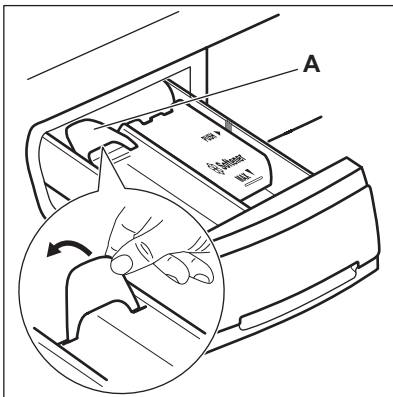

Kun läppä on asennossa **B** ja haluat käyttää pesujauhetta:

1. Poista lokerikko.
2. Säädä läppä asentoon **A**.
3. Aseta lokero takaisin syvennykseen.

10.4 Ohjelman asettaminen

1. Käännä ohjelmanvalitsinta ja aseta ohjelma:

- Merkkivalo vilkkuu.
- Näytössä näkyy Time Manager -taso, ohjelman kesto ja ohjelmavaiheiden merkkivalot.

2. Muuta tarvittaessa lämpötilaa ja linkousnopeutta tai lisää käytettävissä olevia lisätoimintoja. Kun kytket jonkin lisätoiminnon päälle, asetetun lisätoiminnon merkkivalo syttyy.



Jos asetat jonkin arvon virheellisesti, näytössä näkyy viesti .

10.5 Lisätietoja päivittäisestä käytöstä

AutoSense System -täyttömäärän tunnistus

AutoSense säätää ohjelman keston koneessa olevan pyykkimäärän mukaan, jotta saavutettaisiin täydellinen pesutulos mahdollisimman lyhyessä ajassa. Kun kosketat painiketta Start/Pause , uusi syklin kesto näytetään 10–15 minuutin kuluttua. Tämän vaiheen aikana näytöllä näkyy animaatio. AutoSense ei ole käytettävissä lyhyissä ohjelmissa.

Ohjelman käynnistys

Käynnistä ohjelma koskettamalla Start/Pause -painiketta. Vastaava merkkivalo lakkaa vilkkumasta ja jää palamaan. Ohjelma alkaa, luukku on lukittu. Näytössä näkyy merkkivalo.

Ohjelman käynnistäminen ajastimella

1. Paina painiketta Delay Start toistuvasti, kunnes näet näytöllä haluamasi viiveen.
2. Kosketa painiketta Start/Pause . Laitteen luukku lukittuu ja ajastimen ajanlaskenta käynnistyy. Ohjelma käynnistyy automaattisesti, kun ajanlaskenta päättyy.

Ohjelman keskeyttäminen ja lisätoimintojen muuttaminen.

1. Voit muuttaa vain joitakin lisätoimintoja ohjelman ollessa käynnissä. Kosketa painiketta Start/Pause .
2. Muuta lisätoimintojen asetusta. Näytössä näkyvät tiedot muuttuvat sen mukaisesti.





3. Paina uudelleen Start/Pause .
Pesuohjelma jatkaa toimintaansa.

Käynnissä olevan ohjelman peruuttaminen

- Käännä ohjelmanvalitsin kohtaan  peruuttaaksesi ohjelman ja kytkääksesi laitteen pois päältä.
- Kytke laite päälle kääntämällä uudelleen ohjelmanvalitsinta. Nyt voit asettaa uuden pesuohjelman.

Veden tyhjentäminen ohjelman päätyttyä

Jos olet valinnut ohjelman tai lisätoiminnon, joka ei tyhjennä loppuhuuhdelun vettä koneesta, muista tyhjentää se luukun avaamiseksi.

- Paina Spin-painiketta pienentääksesi laitteen ehdottamaa linkousnopeutta. Jos säädät asetukseksi , laite vain tyhjentää veden pois.
- Paina Start/Pause .
- Kun ohjelma on päättynyt ja luukun lukituksen merkkivalo  sammuu, voit avata luukun.
- Käännä ohjelmanvalitsin kohtaan  kytkeäksesi laitteen pois päältä.

Valmiustoiminto

Valmiustilatoiminto kytkee laitteen automaattisesti pois päältä energiankulutuksen vähentämiseksi.

11. HUOLTO JA PUHDISTUS

VAROITUS!

Lue turvallisuutta koskevat luvut.



Laite on tarkoitettu vain kotitalouksien normaaliin käyttöön.



Lue ohjeet huolellisesti parhaan ylläpidon ja hoidon varmistamiseksi.

11.1 Säännöllinen puhdistus

Säännöllinen puhdistus auttaa pidentämään laitteen käyttöikää.

Pidä luukkua ja pesuainelokeroa kunkin pesuohjelman jälkeen hiukan raollaan ilmankierron varmistamiseksi ja kosteuden poistamiseksi laitteen sisältä.

Jos laitetta ei käytetä pitkään aikaan: sulje vesihana ja irrota virtajohto pistorasiasta.

Viihteellinen säännöllinen puhdistusaikataulu:

Kalkinpoisto	Kahdesti vuodessa
Ylläpitopesu	Kerran kuukaudessa
Luukun tiivisteiden puhdistaminen	Kahden kuukauden välein
Rummun puhdistaminen	Kahden kuukauden välein

Pesuainelokeron puhdistus	Kahden kuukauden välein
---------------------------	-------------------------

Tuloletkun ja venttiilisihdin puhdistus	Kahdesti vuodessa
---	-------------------

11.2 Vieraiden esineiden poistaminen



Varmista, että taskut ovat tyhjiä ja kaikki irtonaiset kappaleet on sidottu ennen ohjelman suorittamista.

Poista mahdolliset vieraat esineet (esim. metallikiinnittimet, napit, kolikot, jne.) luukun tiivisteestä, vedenottoletkun sihdistä ja rummusta. Lue lisäohjeita luvuista "Luukun tiivisteiden kaksoishuulet", "Rummun puhdistus" ja "Vedenottoletkun ja venttiilin sihdin puhdistus". Ole varovainen verhoja käsitellessäsi. Poista koukut ja aseta verhot pesupussiin tai tyynyliinan sisälle. Ota tarvittaessa yhteyttä valtuutettuun huoltoon.

11.3 Ulkopintojen puhdistaminen

Puhdista laite ainoastaan miedolla saippualla ja lämpimällä vedellä. Kuivaa kaikki pinnat kokonaan. Älä käytä hankaavia pesulappuja tai naarmuttavia välineitä.

⚠ HUOMIO!

Älä käytä koskaan alkoholia, liuotinaineita tai vastaavia tuotteita.

⚠ HUOMIO!

Metallipintoja ei saa puhdistaa klooripohjaisilla pesuaineilla.

11.4 Kalkinpoisto



Jos alueesi veden kovuus on korkea tai kohtalainen, suosittelemme, että käytät pesukoneisiin tarkoitettua veden kalkinpoistotuotetta.

Vesi on kovaa tai keskikovaa, kun kovuus on yli 8 dH.

Tarkista rumpu säännöllisesti kalkkijäämien varalta.

Tavalliset pesuaineet sisältävät jo valmiiksi vedenpehennysaineita, suosittelemme kuitenkin aika ajoin suorittamaan ohjelman tyhjällä rummulla ja käyttämään kalkinpoistoainetta.



Noudata aina tuotepakkauksen merkittyjä ohjeita.

11.5 Huoltopesu

Jos alhaisen lämpötilan ohjelmia käytetään toistuvasti ja pitkään, rumpuun ja pesusäiliöön voi kertyä pesuainejäämiä ja nukkaa tai muodostua bakteerikantoja. Tämä voi muodostaa epämiellyttäviä hajuja ja hometta. Voit poistaa kyseiset jäämät ja puhdistaa laitteen sisäosan suorittamalla säännöllisesti huoltopesun (vähintään kerran kuukaudessa).



Katso kohta "Rummun puhdistaminen".

11.6 Rummun puhdistaminen

Tarkista rumpu säännöllisesti kertymien estämiseksi.

Rumpuun voi muodostua ruosteläiskä vierasesineiden tai rautapitoisen veden vuoksi.

Puhdista rumpu erityisillä ruostumattomaan teräkseen sopivilla tuotteilla.



Noudata aina tuotepakkauksen merkittyjä ohjeita.
Älä käytä rummun puhdistuksessa happoa sisältäviä kalkinpoistoaineita, klooria tai rautaa sisältäviä hankausaineita tai teräsvillaa.

Suorita perusteellinen puhdistus seuraavasti:

1. Poista kaikki pyykki koneesta.
2. Suorita korkeimman lämpötilan Puuvilla-ohjelma.
3. Lisää hiukan pesujauhetta tyhjään rumpuun mahdollisten jäämien huuhtelemiseksi pois.

11.7 Luukun tiivisteiden kaksoishuulet

Tässä laitteessa on **itsestään puhdistuva tyhjennysjärjestelmä**, joka mahdollistaa vaatteista irtoavien kevyiden nukkakuitujen poistumisen veden mukana. Tarkista tiiviste säännöllisesti ja puhdista se tarvittaessa seuraavan taulukon mukaisesti. Kolikot, napit ja muut pienet esineet voidaan kerätä talteen ohjelman päättymisen jälkeen.

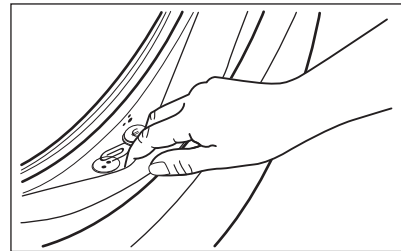

Puhdista se tarvittaessa ammoniakkipohjaisella puhdistusaineella naarmuttamatta tiivisteiden pintaa.



Noudata aina tuotepakkauksen merkittyjä ohjeita.

Tarkista ja poista mahdolliset vieraat esineet, etteivät ne jää loukkuun taitokseen.

Varmista, etteivät pyykki jää tiivisteeseen ja luukun väliin.

Pyyhi luukun tiivisteeseen jäänyt lika tai vesijäämät kostealla liinalla ohjelman päätyttyä.

1.

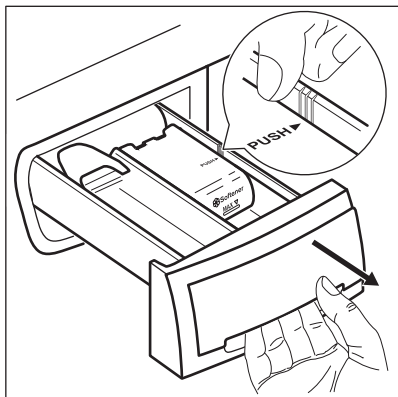

2.

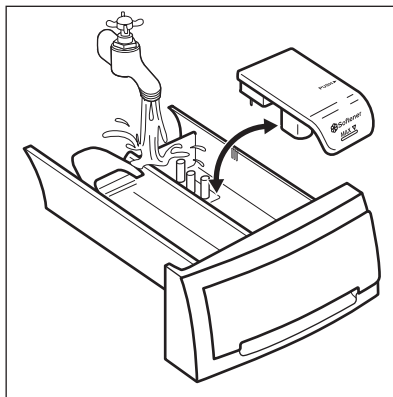

3.

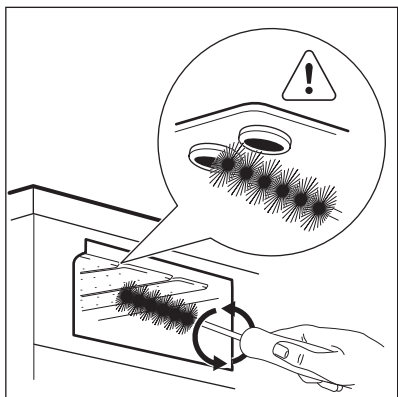

4.

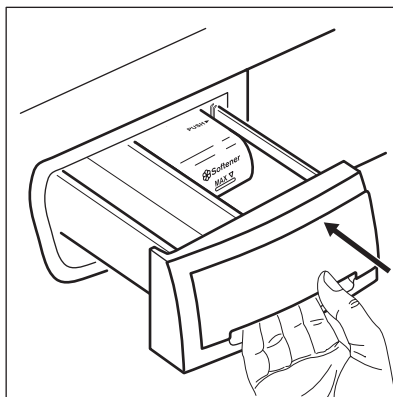

11.9 Tuloletkun ja venttiilisihdin puhdistus

Sekä vedenottoletkun että venttiilin sihdit on suositeltavaa puhdistaa kaksi kertaa vuodessa mahdollisten kertyneiden jäämien poistamiseksi. Puhdista suodattimet seuraavien kaavioiden mukaisesti:

1. Irrota vedenottoletku hanasta ja puhdista sihti.

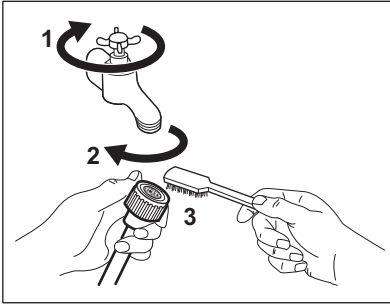

2. Irrota vedenottoletku laitteesta löysäämällä rengasmutteria.

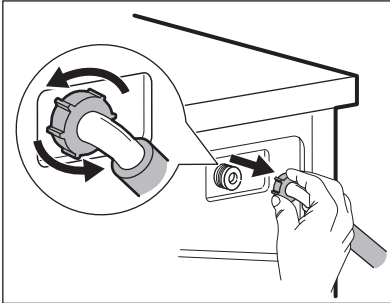

3. Puhdista laitteen takaosassa sijaitseva venttiilin sihti hammasharjalla.

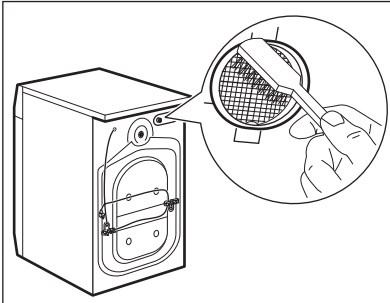

4. Kun letku liitetään takaisin laitteen takaosaan, kierrä sitä vasemmalle tai oikealle (ei pystyasentoon) vesihanauksen asennosta riippuen.

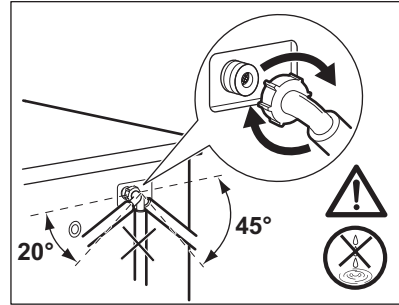

11.10 Varotoimet jäätymisen varalta

Jos laite asennetaan alueelle, jossa lämpötila voi laskea alle 0 °C lämpötilaan, poista jäljelle jäänyt vesi vedenottoletkusta ja tyhjennyspumpusta.

1. Irrota verkkopistoke verkkopistorasiasta.
2. Sulje vesihana.
3. Aseta vedenottoletkun kaksi päätä astiaan ja anna veden valua letkusta ulos.

⚠ VAROITUS!

Varmista, että lämpötila on yli 0 °C ennen kuin käytät laitetta uudelleen.

Valmistaja ei ole korvausvelvollinen vahingoista, jotka johtuvat alhaisista lämpötiloista.

12. KULUTUSARVOT

12.1 Kommentti



Laitteen mukana toimitetun energiamerkin QR-koodi sisältää linkin verkkosivustolle, jossa on EU EPREL -tietokannassa olevat laitteen suorituskykytiedot. Säilytä energiamerkki käyttöohjeen ja kaikkien muiden tämän laitteen mukana toimitettujen asiakirjojen kanssa. Joitakin tietoja on saatavilla myös EPREL:issä käyttämällä linkkiä <https://eprel.ec.europa.eu> sekä laitteen arvokilpeen merkittyä mallin nimeä ja tuotenumeroa. Arvot ja ohjelman kesto voivat vaihdella erilaisten olosuhteiden mukaan (esim. huoneen lämpötila, veden lämpötila ja paine, täyttömäärä ja pyykin laatu, syöttöjännite) sekä muuttaessa ohjelman oletusasetuksia.

Euroopan unionin komission asetuksen 2019/2023 mukaisesti

Eco 40-60 ohjelma	kg	kWh	Litraa	tt:mm	% 1)	°C	kierrosta minuu- tissa ²⁾
Täysi koneellinen	8	0.790	52.0	3:25	53.00	39.0	1351
Puolikoneellinen	4	0.420	42.0	2:40	53.00	30.0	1351
Neljänneskoneellinen	2	0.165	33.0	2:35	54.00	22.0	1351

1) Jäännöskosteus linkousvaiheen päättyessä. Mitä korkeampi linkousnopeus, sitä korkeampi äänenvoimakkuus ja sitä vähäisempi jäljelle jäävä kosteus.

2) Suurin linkousnopeus.

Yleiset ohjelmat



Kyseiset arvot ovat ainoastaan viitteellisiä.

Ohjelma	kg	kWh	Litraa	tt:mm	% 1)	°C	kierrosta minuu- tissa ²⁾
Puuvilla ³⁾ 90 °C	8	2.450	80.0	4:05	52.00	85.0	1400
Puuvilla 60 °C	8	1.750	75.0	3:50	52.00	55.0	1400
Puuvilla ⁴⁾ 20 °C	8	0.300	75.0	2:50	52.00	20.0	1400
Synteettiset 40 °C	3	0.600	55.0	2:15	35.00	40.0	1200

Ohjelma	kg	kWh	Litraa	tt:mm	% 1)	°C	kierrosta minuu- tissa ²⁾
Hellävarainen ⁵⁾ 30 °C	2	0.400	50.0	1:15	35.00	30.0	1200
Villa/Silkki 30 °C	1,5	0.300	60.0	1:05	30.00	30.0	1200

1) Jäännöskosteus linkousvaiheen päättyessä. Mitä korkeampi linkousnopeus, sitä korkeampi äänenvoimakkuus ja sitä vähäisempi jäljelle jäävä kosteus.

2) Linkousnopeuden viiteilmaisin.

3) Sopii erittäin likaisten tekstiilien pesemiseen.

4) Soveltuu hieman likaantuneen puuvilla-, synteettisen ja sekapyökin pesuun.

5) Suorittaa lisäksi vähän likaisen pyökin pikapesun.

Virrankulutus eri ohjelmilla

Pois päältä (W)	Valmiustila (W)	Ajastettu käynnistyminen (W)
0.50	0.50	4.00

Aika pois päältä/valmiustilaan on enintään 15 minuuttia.

13. PIKAOHJE

13.1 Päivittäinen käyttö

Kytke pistoke verkkopistorasiaan.

Avaa vesihana.

Pyökin täyttäminen.

Lisää pesuaine ja huuhteluaineet pesuainelokeron oikeisiin lokeroihin.

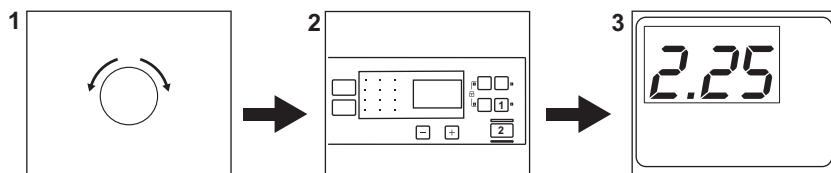

1. Kytke laite päälle kääntämällä ohjelmanvalitsinta ja aseta haluamasi ohjelma.
2. Aseta haluamasi lisätoiminnot (1) painamalla vastaavia kosketuspainikkeita. Käynnistä ohjelma koskettamalla **Start/ Pause** (2) -painiketta.
3. Laite käynnistyy. Poista pyökit ohjelman päätyttyä.

Kytke laite pois päältä kääntämällä ohjelmanvalitsin asentoon ①.

13.2 Hoito ja puhdistus

Säännöllinen puhdistus auttaa pidentämään laitteesi käyttöikää.

Pidä luukkua ja pesuainelokeroa kunkin pesuohjelman jälkeen hiukan raollaan

ilmankierron varmistamiseksi ja kosteuden poistamiseksi laitteen sisältä, jotta vältettäisiin homeen ja hajujen muodostuminen.

Jos laitetta ei käytetä pitkään aikaan: sulje vesihana ja irrota virtajohto pistorasiasta.

Kalkinpoisto	Kahdesti vuodessa
Ylläpitopesu	Kerran kuukaudessa
Luukun tiivisteiden puhdistaminen	Kahden kuukauden välein
Rummun puhdistaminen	Kahden kuukauden välein
Pesuaiinelokeron puhdistus	Kahden kuukauden välein
Tuloletkun ja venttiilisihdin puhdistus	Kahdesti vuodessa

Pidä muoviosat puhtaina, erityisesti pesuaiinelokeron lähellä, poista ylimääräiset roiskeet.

Osien puhdistusohjeet on annettu seuraavissa kappaleissa.

Luukun tiivisteiden kaksoishuulet

Tässä laitteessa on **itsestään puhdistuva tyhjennysjärjestelmä**, joka mahdollistaa vaatteista irtoavien kevyiden nukkakuitujen poistumisen veden mukana. Tarkista tiiviste säännöllisesti ja puhdista se tarvittaessa seuraavan taulukon mukaisesti. Kolikot, napit ja muut pienet esineet voidaan kerätä talteen ohjelman päättymisen jälkeen.

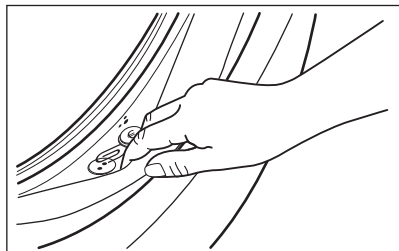

13.3 Ohjelmat

Ohjelmat	Täyttö	Tuotteen kuvaus
Eco 40-60 ¹⁾	8 kg	Valkoinen ja värillinen puuvilla. Normaaliikainen pyykki.
Puuvilla	8 kg	Valkoinen ja värillinen puuvilla.

Puhdista se tarvittaessa ammoniakkipohjaisella puhdistusaineella naarmuttamatta tiivisteiden pintaa.



Noudata aina tuotepakkaukseen merkittyjä ohjeita.

Tarkista ja poista mahdolliset vieraat esineet, etteivät ne jää loukkuun taitokseen.

Varmista, etteivät pyykki jää tiivisteiden ja luukun väliin.

Pyyhi luukun tiivisteeseen jäänyt lika tai vesijäämät kostealla liinalla ohjelman päätyttyä.

Vieraisten esineiden poistaminen



Varmista, että taskut ovat tyhjiä ja kaikki irtoneiset kappaleet on sidottu ennen ohjelman suorittamista.

Poista mahdolliset vieraat esineet (esim. metallikiinnittimet, napit, kolikot, jne.) luukun tiivisteestä, vedenottoletkun sihdistä ja rummusta. Ota tarvittaessa yhteyttä valtuutettuun huoltoon.

Ohjelmat	Täyttö	Tuotteen kuvaus
Synteettiset	3 kg	Siliävät tai sekapyykki.
Hellävarainen	2 kg	Arkalaatuiset tekstiilit, kuten akryyli, viskoosi, polyesteri.
Express Care	3 kg	Puuvilla ja synteettiset. Ohjelma päivittäiseen nopeaan pyykinpesuun. Normaali- ja vähän likainen pyykki.
 Pika 30min	3 kg	Siliävät ja sekapyykki. Vähän likainen pyykki.
 Pika 14min	1,5 kg	Siliävät ja sekapyykki. Erittäin vähän likainen ja raikastettava pyykki.
Linkous	8 kg	Kaikki muut tekstiilit paitsi villa ja arkalaatuiset tekstiilit. Pyykin linnoaminen ja veden tyhjentäminen rummusta.
Tyhjennys	8 kg	Kaikki muut tekstiilit paitsi villa ja erittäin arkalaatuiset tekstiilit. Linkous ja rumpuun jääneen veden tyhjentämisohjelma.
Huuhdelu	8 kg	Kaikki muut tekstiilit paitsi villa ja erittäin arkalaatuiset tekstiilit. Pyykkien huuhdelu- ja linkousohjelma.
 Anti-Allergy	8 kg	Valkoinen puuvilla. Tämä ohjelma auttaa poistamaan mikrobit ja bakteerit.
Peitot	3 kg	Erikoisohjelma synteettiselle huovalle, untuvapeitolle, sänkypeitolle ja niin edelleen. Käytä nestemäistä pesuainetta herkille materiaaleille, kuten villalle tarkoitettua pesuainetta
Urheiluvaatteet	3 kg	Urheiluvaatteet.
 Villa/Silkki	1,5 kg	Konepestävä villa ja käsin pestävä villa ja hienopyykki.

1) Euroopan unionin komission asetuksen 2019/2023 mukaan tämä ohjelma pystyy pesemään lämpötilassa 40 °C tai 60 °C pestävän normaalikokoisien puuvillapyykin samanaikaisesti yhdellä ohjelmalla 40 °C lämpötilassa.







Katso pyykin lämpötila, ohjelman kesto sekä muut tiedot luvusta "Kulutusarvot". Energiankulutuksen kannalta tehokkaimpia ohjelmia ovat yleensä alhaisempaa lämpötilaa käyttävät ja pi-deempään kestävä ohjelmat.

Kun laite täytetään kunkin ohjelman **enimmäistäyttömäärään, energian- ja vedenkulutus ovat pienempiä.**

Pesuojelmiin sopivat pesuaineet

Ohjelma	Yleiskäyttöi- nen pesujau- he ¹⁾	Yleinen nes- tepesuaine	Väriksen puy- kin nestepe- suaine	Hienopesu, villavaatteet	Erikois
Eco 40-60	▲	▲	▲	--	--
Puuvilla	▲	▲	▲	--	--
Synteettiset	▲	▲	▲	--	--

Ohjelma	Yleiskäyttöinen pesujauhe ¹⁾	Yleinen nestepesuaine	Väriällisen pyykin neste-suaine	Hienopesu, villavaatteet	Erikois
Hellävarainen	--	--	--	▲	▲
Express Care  ...min	▲	▲	▲	--	--
Pika 30min  ...min	--	▲	▲	--	--
Pika 14min  ...min	--	▲	▲	--	--
Anti-Allergy 	▲	▲	--	--	▲
Peitot	--	--	--	▲	▲
Urheiluvaatteet	--	▲	▲	--	▲
Villa/Silkki 	--	--	--	▲	▲

1) Pesujauheen käyttöä suositellaan yli 60 °C lämpötilassa.

-- = Ei suositella ▲ = Suositeltava

13.4 Pesuaineen tyyppi ja määrä.

- Käytä vain pesukoneeseen tarkoitettuja pesuaineita ja muita aineita. Noudata ensiksi seuraavia yleisohjeita:
 - jauhepesuaineet (myös tabletit ja kerta-annospesuainetabletit) kaikille tekstiilityypeille, pois lukien herkätkä tekstiilit. Suosi valkaisuainetta sisältäviä jauhemaisia pesuaineita valkoisen pyykin ja pyykin desinfiointiin,
 - nestemäiset pesuaineet (mukaan lukien yksittäiset pesuaineannokset), mieluiten alhaisen lämpötilan pesuohjelmissa (enintään 60 °C) kaikille kuitutyypeille, tai erikoispesuaineita vain villavaatteille.

- Älä sekoita eri pesuainetyyppejä.
- Käytä vähemmän pesuainetta, jos:
 - pyykkiä on vähän,
 - pyykki on vain vähän likaista,
 - pesussa muodostuu paljon vaahtoa.

Riittämätön pesuaine voi aiheuttaa:

- heikko pesutulos
- harmaat pyykki
- rasvaiset pyykki
- homeen muodostuminen laitteeseen.

Liiallisen pesuaineen mahdollisia seurauksia:

- vaahdon muodostuminen
- huonompi pesutulos
- riittämätön huuhtelu
- suuremmat ympäristöhaitat.

14. HÄLYTYSKOODIT JA MAHDOLLISET TOIMINTAHÄIRIÖT

Laite ei käynnisty tai se pysähtyy toiminnan aikana. Yritä ensin etsiä ratkaisu ongelmaan (tutustu taulukon sisältöön).

VAROITUS!

Kytke laite pois toiminnasta ennen tarkistuksien aloittamista.

Ongelma	Mahdollinen ratkaisu
E10 Laitte ei täyty vedellä kunnolla.	<ul style="list-style-type: none"> Varmista, että vesihana on auki. Varmista, että vedensyöttöpaine on riittävä. Tämän tiedon saat paikalliselta vesilaitokselta. Varmista, ettei vesihana ole tukossa. Varmista, että veden tuloletkuissa ei ole vääntymiä, vaurioita tai taitumia. Varmista, että vedenottoletkun liitos on tehty oikein. Ongelma voi johtua myös poistoletkun tukoksista. Ota yhteyttä valtuutettuun huoltoon. Varmista, että tuloletkun ja venttiilin suodatin ei ole tukossa.
E20 Laitte ei tyhjennä vettä.	<ul style="list-style-type: none"> Varmista, että pesualtaan hana ei ole tukossa. Varmista, että tuloletkussa ei ole vääntymiä tai taitumia. Ongelma voi johtua poistoputken tukosta. Ota yhteyttä valtuutettuun huoltoon. Tarkista, että poistoletku on liitetty oikein. Aseta tyhjennysohjelma, jos olet asettanut ohjelman, johon ei sisälly tyhjennysvaihetta. Valitse tyhjennysohjelma, jos olet valinnut ohjelmaa ilman tyhjennysvaihetta.
E40 Laitteen luukku on auki tai luukku ei ole suljettu kunnolla.	<ul style="list-style-type: none"> Varmista, että se on suljettu hyvin.
E91 Sisäinen virhe. Laitteen elektronisten osien välillä ei ole yhteyttä.	<ul style="list-style-type: none"> Ohjelmaa ei ole suoritettu oikein loppuun tai laite pysähtyi liian aikaisin. Käynnistä laite uudelleen. Jos vikakoodi tulee uudelleen näkyviin, ota yhteyttä valtuutettuun huoltoliikkeeseen.
EKO Verkkovirta on epävakaa.	<ul style="list-style-type: none"> Odot, kunnes virransyöttö on vakaa.
EFO Ylivuotosuojalaite on käytössä.	<ul style="list-style-type: none"> Irrota laite verkosta ja sulje vesihana. Ota yhteyttä valtuutettuun huoltopalveluun.
Jos ongelma toistuu, ota yhteyttä valtuutettuun huoltoliikkeeseen. Huoltoliikkeen tarvitsemat perustiedot näkyvät laitteen arvokilvessä	
*Joitakin vikakoodeja ei välttämättä anneta. Voi muuttua ilman erillistä ilmoitusta.	

15. YMPÄRISTÖNSUOJELUNÄKÖKOHTIA

Kierrätä materiaalit, jotka on merkitty merkillä

 Kierrätä pakkaukset viemällä ne asianmukaiseen kierrätysastiaan. Auta suojelemaan ympäristöä ja ihmisten terveyttä kierrättämällä sähkö- ja elektroniikkaromu.

Älä hävitä symbolilla merkittyjä laitteita  kotitalousjätteen mukana. Palauta tuote paikalliseen kierrätyslaitokseen tai ota yhteyttä kunnan virastoon.

Velkomin(n) til Electrolux! Þakka þér fyrir að velja heimilistækið okkar.



Til að auka sjálfbærni höfum við ákveðið að draga úr pappírnotkun og bjóðum nú notendahandbækur í heild sinni á netinu. Fáðu aðgang að notendahandbók þinni í heild sinni á electrolux.com/manuals



Fáðu leiðbeiningar um notkun, bæklinga, bilanaleit, upplýsingar um þjónustu og viðgerðir á electrolux.com/support



Kauptu aukabúnað, rekstrarvörur og upprunalega varahluti fyrir heimilistækið þitt á electrolux.com/shop

Með fyrirvara á breytingum.

EFNISYFIRLIT

1. ÖRYGGISUPPLÝSINGAR.....	89
2. ÖRYGGISLEIÐBEININGAR.....	91
3. VÖRULÝSING.....	93
4. TÆKNILEGAR UPPLÝSINGAR.....	94
5. UPPSETNING.....	94
6. STJÓRNBOÐ.....	98
7. TAFLA YFIR KERFI.....	99
8. VALKOSTIR.....	102
9. STILLINGAR.....	104
10. DAGLEG NOTKUN.....	105
11. UMHIRÐA OG HREINSUN.....	108
12. NOTKUNARGILDI.....	111
13. HRAÐLEIÐBEININGAR.....	113
14. AÐVÖRUNARKÓÐAR OG HUGSANLEGAR BILANIR.....	116
15. ÁBYRGÐARSKILMÁLAR.....	117
16. UMHVERFISSJÓNARMÍÐ.....	118

1. ⚠ ÖRYGGISUPPLÝSINGAR



Áður en byrjað er að setja upp og nota heimilistækið skal lesa meðfylgjandi leiðbeiningar vandlega.

Framleiðandinn ber ekki ábyrgð á neinum meiðslum eða skemmdum sem leiða af rangri uppsetningu eða notkun.

Geymdu alltaf leiðbeiningarnar á öruggum stað þar sem auðvelt er að nálgast þær til síðari notkunar.

1.1 Öryggi barna og viðkvæmra einstaklinga

- Börn, 8 ára og eldri og fólk með minnkaða líkamlega-, skyn- eða andlega getu, eða sem skortir reynslu og þekkingu, mega nota þetta tæki, ef þau eru undir eftirliti eða hafa verið veittar leiðbeiningar varðandi örugga notkun tækisins og ef þau skilja hættuna sem því fylgir.
- Halda ætti börnum milli 3 og 8 ára og fólk með mikla og flókna fötlun frá heimilistækinu nema þau séu undir stöðugu eftirliti.
- Halda ætti börnum yngri en 3 ára frá heimilistækinu nema þau séu undir stöðugu eftirliti.
- Hafa ætti eftirlit með börnum til að tryggja að þau leiki sér ekki með tækið.
- Haltu öllum umbúðum frá börnum og fargaðu þeim á viðeigandi hátt.
- Haltu þvottaefnum frá börnum.
- Haltu börnum og gæludýrum fjarri heimilistækinu þegar hurðin er opin.
- Börn eiga ekki að hreinsa eða framkvæma notandaviðhald á heimilistækinu án eftirlits.

1.2 Almenn t öryggi

- Þetta heimilistæki er aðeins ætlað til þvottar á heimilisþvotti sem má þvo í þvottavél.
- Þetta heimilistæki er hannað til notkunar innanhúss á heimilum.
- Þetta heimilistæki má nota á skrifstofum, í herbergjum hótela, herbergjum gestahúsa, bændagistingum og öðrum sambærilegum gistirýmum þar sem notkun er ekki meiri en almenn (meðal) heimilisnotkun.
- Breytið ekki eiginleikum heimilistækisins.
- Hámark hleðsla vélar er 8 kg. Farðu ekki umfram hámarkshleðslu fyrir hvert kerfi (sjá kaflann „Þvottakerfi“).
- Vatnsprýstingur við inntaksstað vatns frá úttakstengingunni verður að vera á milli 0,5 bar (0,05 MPa) og 10 bar (1,0 MPa).

- Teppi, mottur eða einhverjar gólfábreiður mega ekki hylja lofttúðurnar undir tækinu.
- Heimilistækið verður að vera tengt við vatnsveituna með nýja slöngusettinu sem fylgir með, eða öðru nýju slöngusetti sem viðurkennd þjónustumiðstöð útvegar.
- Ekki má endurnýta gamlar slöngur.
- Ef rafmagnssnúra er skemmd verður framleiðandi, viðurkennd þjónustumiðstöð, eða svipað hæfur aðili að endurnýja hana til að forðast hættu vegna rafmagns.
- Áður en einhvert viðhald er framkvæmt skal slökkva á heimilistækinu og aftengja klóna frá rafmagnsinnstungunni.
- Ekki skal nota háprýstan vatnsúða og/eða gufu til að hreinsa heimilistækið.
- Hreinsaðu tækið með rökum klút. Notaðu aðeins hlutlaus þvottaefni. Notaðu ekki neinar vörur með svarfefnum, stálull, leysiefni eða málmhluti.

2. ÖRYGGISLEIÐBEININGAR

2.1 Uppsetning



Uppsetningin verður að fylgja viðeigandi innanlandsreglugerðum.

- Fjarlægðu allar umbúðir og flutningsboltana, þar með talið gúmmifóðringu með plastmilliskífu.
- Geymdu flutningsboltana á öruggum stað. Ef færa á heimilistækið í framtíðinni verður að setja þá aftur í til að læsa tromlunni til að koma í veg fyrir innri skemmdir.
- Alltaf skal sýna aðgát þegar heimilistækið er fært vegna þess að það er þungt. Notaðu alltaf öryggishanska og lokaðan skóbúnað.
- Fylgdu leiðbeiningum um uppsetningu sem fylgja með heimilistækinu.
- Ekki setja upp eða nota skemmt heimilistæki.
- Ekki setja upp eða nota heimilistæki þar sem hitastigið er undir frostmarki eða þar sem tækið er útsett fyrir veðri og vindum.

- Gólfsvæðið þar sem á að setja upp heimilistækið verður að vera flatt, stöðugt, hitapolið og hreint.
- Gættu þess að loftflæði sé á milli heimilistækisins og gólfsins.
- Þegar tækið er sett á sinn endanlega stað skaltu athuga hvort það sé lárétt með hjálp hallamælis. Ef svo er ekki skal stilla fæturna í samræmi við það.
- Settu heimilistækið ekki upp beint yfir niðurfalli í gólfi.
- Úðaðu ekki vatni á heimilistækið eða hafðu það berskjaldað gagnvart óhóflegum raka.
- Ekki setja upp heimilistækið þar sem ekki er hægt að opna hurðina til fulls.
- Settu ekki lokað ílát til að safna hugsanlegum vatnsleka undir tækið. Hafðu samband við viðurkennda þjónustumiðstöð til að ganga úr skugga um hvaða aukahluti má nota.

2.2 Rafmagnstenging

⚠ **ÁDVÖRUN!**

Hætta á eldi og raflosti.

- **VIÐVÖRUN:** Þetta heimilistæki er hannað til að vera sett upp / tengd við jarðtengingu í byggingunni.
- Notaðu alltaf rétt ísetta innstungu sem ekki veldur raflosti.
- Gakktu úr skugga um að færíbreyturnar á merkiplötunni séu samhæfar við rafmagnsflokkun aðalæðar aflugjafa.
- Notaðu ekki fjöltengi eða framlengingarsnúur.
- Gakktu úr skugga um að rafmagnsklóiin og snúran verði ekki fyrir skemmdum. Ef skipta þarf um rafmagnssnúru verður viðurkennd þjónustumiðstöð okkar að sjá um það.
- Aðeins skal tengja rafmagnsklóna við rafmagnsinnstunguna í lok uppsetningarinnar. Gakktu úr skugga um að rafmagnsklóiin sé aðgengileg eftir uppsetningu.
- Ekki snerta rafmagnssnúruna eða rafmagnsklóna með blautum höndum.
- Ekki toga í snúruna til að taka tækið úr sambandi. Taktu alltaf um klóna.

2.3 Vatnstenging

- Inntaksvatnið skal ekki vera heitara en 25°C.
- Ekki valda skemmdum á vatnsslöngunum.
- Áður en þú tengir ný rör, rör sem ekki hafa verið notuð í langan tíma, þar sem viðgerðarvinna hefur verið framkvæmd eða nýr búnaður settur upp (vatnsmælur, o.s.frv.) skaltu láta vatnið renna þar til það er hreint og tært.
- Tryggðu að það sé enginn sýnilegur vatnsleki við og eftir fyrstu notkun heimilistækisins.
- Ekki nota framlengingarslöngu ef inntaksslöngurnar eru of stuttar. Hafðu samband við viðurkennda þjónustumiðstöð til að fá nýjar inntaksslöngur.
- Þegar heimilistækið er tekið úr umbúðunum er mögulegt að sjá vatn renna úr tæmingarslöngunni. Þetta er vegna prófunar á heimilistækinu með notkun vatns í verksmiðjunni.

- Hægt er að framlengja afrennisslönguna að hámarki 400 cm. Hafið samband við viðurkennda þjónustumiðstöð varðandi hina afrennisslönguna og framlenginguna.
- Gakktu úr skugga um að kraninn sé aðgengilegur eftir uppsetningu.
- Lokaðu vatnskrananum eftir hverja notkun heimilistækisins.

2.4 Notkun

⚠ **ÁDVÖRUN!**

Hætta á meiðslum, raflosti, eldi, bruna eða skemmdum á heimilistækinu.

- Fylgdu öryggisleiðbeiningunum á umbúðum þvottaefnisins.
- Setjið ekki eldfim efni eða hluti bleytta með eldfimum efnun í, nálægt, eða á heimilistækið.
- Þvoðu ekki fataefni sem eru mjög óhrein af olíu, feiti, eða öðrum fitugum efnun. Það getur skemmt gúmmihluta á heimilistækinu. Handþvoðið slík fataefni áður en þau eru sett í heimilistækið.
- Ekki nota lyktarefni fyrir þvott til að forðast hættu á að plast- og gúmmihlutar á heimilistækinu skemmist.
- Ekki snerta glerhurðina meðan kerfi er í gangi. Glerið getur orðið heitt.
- Gangið úr skugga um að allir málmhlutir hafi verið fjarlægðir úr þvottinum.

2.5 Þjónusta

- Hafðu samband við viðurkennda þjónustumiðstöð til að gera við heimilistækið. Notaðu eingöngu upprunalega varahluti.
- Vinsamlegast athugaðu að ef þú eða einhver sem ekki er fagmaður gerir við getur það haft afleiðingar varðandi öryggi og gæti ógilt ábyrgðina.
- Eftirfarandi varahlutir verða í boði í allavega 10 ár eftir að tegund er hætt í framleiðslu: Mótor og móturburstar, skipting milli mótors og tromlu, dæla, höggvarar og gormar, þvottatromla, tromlustjarna og tilheyrandi kúlulegur, hitarar og hitaelement, þ.m.t. hitadælur, lagnir og skyldur búnaður, þ.m.t. slöngur, lokar, síur og vatnslekastoppari, áþretnuð rafrásarspjöld, rafeindaskjái, þrýstirofar,

hitamælar og skynjarar, hugbúnaður og fastbúnaður þ.m.t. endurræsingarhugbúnaður, hurð, hurðarlamir og þéttingar, aðrar þéttingar, læsibúnaður hurðar, jaðartæki úr plasti, s.s. skammtarar fyrir þvottaefni. Verið gæti að tímalengdin sé ekki lengur fánleg í þínu landi. Farðu á vefsíðu okkar fyrir frekari upplýsingar.

- Vinsamlegast athugaðu að suma þessara varahluta geta aðeins atvinnuviðgerðaraðilar fengið og ekki eru allir varahlutir viðeigandi fyrir allar gerðir.
- Varðandi ljósin inn í þessari vöru og ljós sem varahluti sem seld eru sérstaklega: Þessi ljós eru ætluð að standast öfgakenndar aðstæður í heimilistækjum eins og hitastig, titring, raka eða til að senda upplýsingar um rekstrarstöðu tækisins. Þau eru ekki ætluð til að nota í

öðrum tækjum og henta ekki sem lýsing í herbergjum heimila.

2.6 Förgun

⚠ AÐVÖRUN!

Hætta á meiðslum eða köfnun.

- Aftengdu heimilistækið frá rafmagns- og vatnsinntaki.
- Klipptu rafmagnssnúruna af upp við heimilistækið og fargaðu henni.
- Fjarlægðu hurðarlokuna til að koma í veg fyrir að börn eða gæludýr lokist inni í tromlunni.
- Fargaðu heimilistækinu í samræmi við staðbundnar kröfur um förgun úrgangsrafmagns- og rafeindabúnaðar (WEEE).

3. VÖRULÝSING

3.1 Yfirlit um heimilistækið

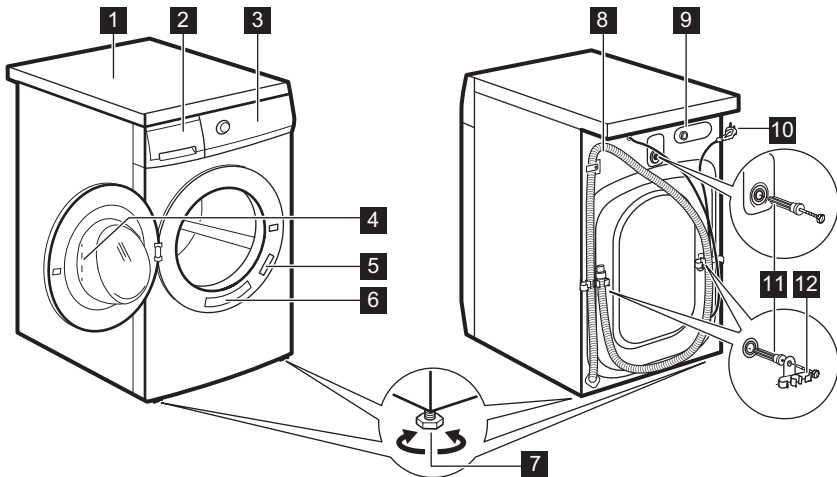

- 1** Borðflötur
- 2** Þvottaefnisskammtari
- 3** Stjórnborð
- 4** Hurðarhandfang
- 5** Merkiplata

- 6** Límniði fyrir skyndiáminningu
- 7** Fætur til að gera heimilistækið lárétt.
- 8** Tæmingarslanga
- 9** Tenging inntaksslöngu
- 10** Rafmagnssnúra

11 Flutningsboltar

12 Stuðningur slöngu

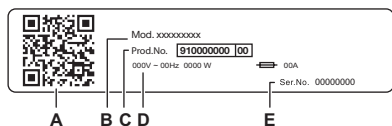

Merkiplatan sýnir:

- A. QR-kóða
- B. Tegundarheiti
- C. Vörunúmer
- D. Orkuflokkun
- E. Raðnúmer

Skannaðu **QR-kóðann** á heimilistækini og skráðu vöruna þína og fáðu sem mest út úr henni.

- Fáðu upplýsingar um heimilistækið, skráningar og greinar um hvernig er hægt að nota bestu eiginleikana (Notandahandbókin er einnig aðgengileg á electrolux.com/manuals)
- Fáðu leiðbeiningar um notkun, bilanaleit, þjónustu- og viðgerðarupplýsingar (einnig í boði á electrolux.com/support)
- Kauptu aukahluti, slit- og upprunalega varahluti fyrir heimilistækið þitt (einnig í boði á electrolux.com/shop)

4. TÆKNILEGAR UPPLÝSINGAR

Mál	Breidd/ hæð/ heildardýpt	59,7 cm /84,7 cm /56,8 cm
Rafmagnstenging	Spenna Heildarafl Öryggi Tíðni	230 V 1900 W 10 A 50 Hz
Hlífin veitir vörn gegn föstum ögnum og raka, nema þar sem lágspennubúnaðurinn er óvarinn fyrir raka		IPX4
Vatnsbrýstingur	Lágmark Hámark	0,5 bar (0,05 MPa) 10 bar (1,0 MPa)
Vatnsinntak ¹⁾		Kalt vatn
Hámarksálag	Bómuill	8 kg

1) Tengdu inntaksslönguna við vatnskranu með 3/4" skrúfgangi.

5. UPPSETNING

AÐVÖRUN!

Sjá kafla um Öryggismál.

5.1 Tekið úr umbúðunum

1. Opnaðu dyrnar. Fjarlægðu allt úr tromlunni.

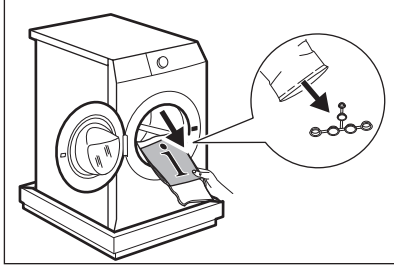

⚠ VARÚÐ!

Aukahlutir sem fylgdu með heimilistækinu geta verið breytilegir eftir gerð.

2. Leggðu umbúðirnar á gólfíð við hlið heimilistækisins og leggðu það varlega á afturhliðina. Taktu hlífina af botninum.

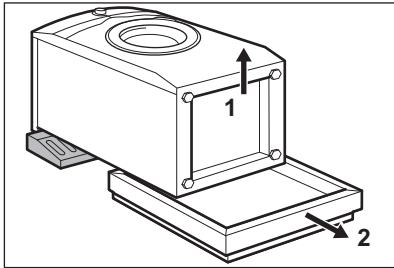

⚠ VARÚÐ!

Ekki leggja þvottavélina á framhliðina.

3. Settu heimilistækið aftur í upprétta stöðu. Fjarlægðu rafmagnssnúruna og slönguna úr slönguhöldunum.

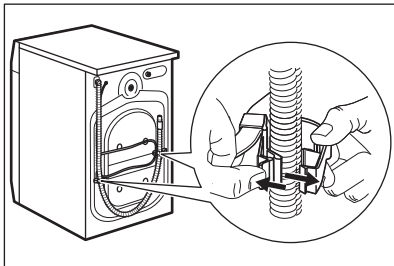

⚠ AÐVÖRUN!

Það getur hugsast að þú sjáir vatn renna úr tæmingarslöngunni. Þetta er vegna þess þvottavélin hefur verið prófuð í verksmiðjunni.

4. Fjarlægðu flutningsboltana og taktu plastskinnurnar úr.

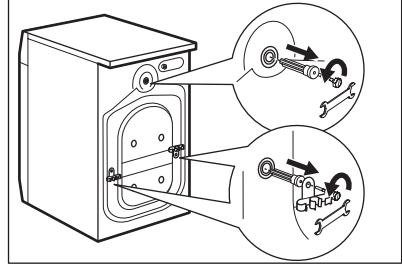

5. Settu plastlokin, sem finna má í poka notandahandbókar, í götin.

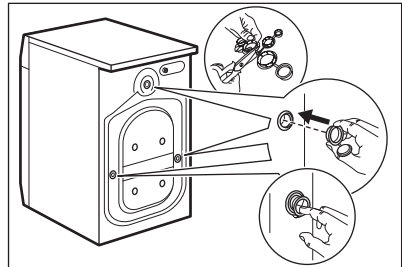

i

Við mælum með að þú geymir umbúðirnar og flutningsboltana fyrir allar tilfæringar á heimilistækinu.

5.2 Upplýsingar fyrir uppsetningu.

Staðsetning og hæðarstilling

Stilltu heimilistækið rétt til að koma í veg fyrir titring, hávaða og hreyfingu þegar það er í notkun.

1. Komdu heimilistækinu fyrir á flötu, hörðu gólfi. Heimilistækið verður að standa jafnt og stöðugt. Gakktu úr skugga um að heimilistækið snerti ekki veggja eða önnur tæki og að loftflæði sé undir tækinu.

2. Losaðu eða hertu fæturnar til að breyta um hæð. Allir fætur þurfa að hvíla þétt á gólfinu.

⚠ AÐVÖRUN!

Ekki láta pappa, við eða álíka efni undir fætur heimilistækisins til að rétta það af.

Inntaksslangan

⚠ VARÚÐ!

Gakktu úr skugga um að slöngur séu óskemmdar og að hvergi leki úr tengjum. Ekki nota framlengingarslöngu ef inntaksslangan er of stutt. Hafðu samband við þjónustumiðstöðina til að fá upplýsingar um nýja inntaksslöngu.

1. Tengdu vatnsinntaksslönguna við bak heimilistækisins ef nauðsyn krefur. Venjulega er hún þegar sett upp í verksmíðjunni.

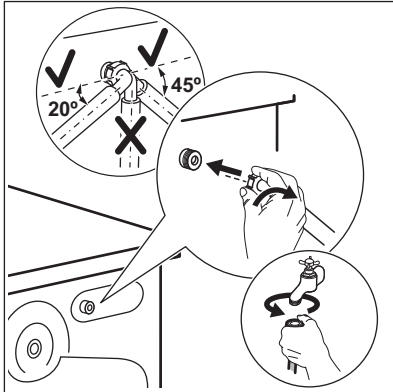

2. Staðsettu hana til vinstri eða hægri eftir stöðu vatnskranans. Gættu þess að inntaksslangan sé ekki í lóðréttri stöðu.
3. Ef nauðsyn krefur skal losa hringróna til að stilla hana í rétta stöðu.
4. Sumar gerðir geta verið með inntaksslöngu með vatnsstoppbúnaði.

Þetta tæki kemur í veg fyrir leka í slöngunni sem gerist þegar hún eldist náttúrulega. Svæðið í glugganum sýnir þessa villu A. Ef þetta kemur upp skaltu skrúfa fyrir kranann og hafa samband við viðurkennda þjónustumiðstöð til að skipta um slönguna.

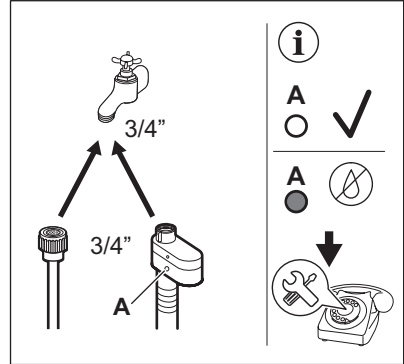

5. Tengdu hinn endann á KÖLDU vatnsinntaksslöngunni við kaldavatskranann með 3/4" skrúfgangi.

⚠ AÐVÖRUN!

Inntaksvatnið skal ekki vera heitara en 25°C.

Vatnstæming

Tæmingarslangan ætti að vera í ekki minni hæð en 60 cm og ekki meiri en 100 cm.

i

Hægt er að framlengja afrennslisslönguna að hámarki 400 cm. Hafðu samband við viðurkennda þjónustumiðstöð til að kaupa hina afrennslisslönguna og framlenginguna.

Mögulegt er að tengja tæmingarslönguna á mismunandi vegu:

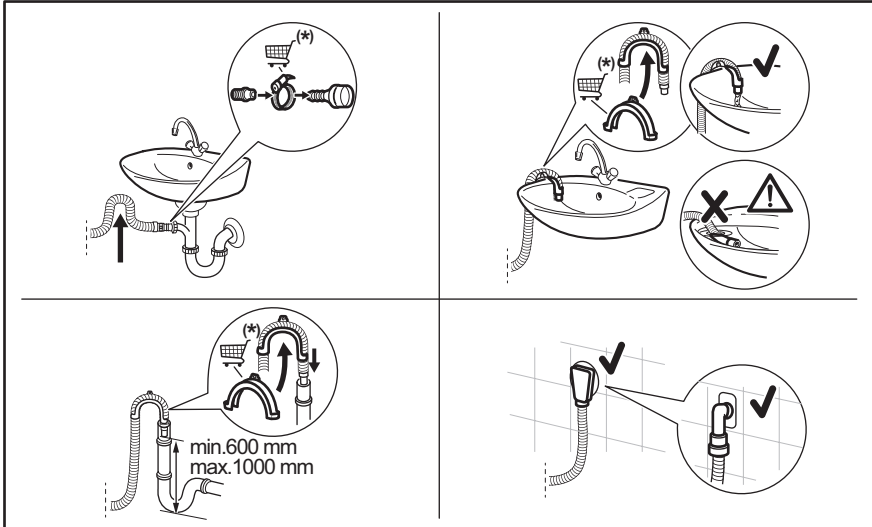

* Með fyrirvara um breytingar án tilkynningar.

Gættu þess að lykka sé á tæmingarslöngunni til að koma í veg fyrir að agnir úr vaskinum komist inn í heimilistækið.

Tengdu tæmingarslönguna við kranann og hertu með klemmu. Gættu þess að lykka sé á tæmingarslöngunni til að koma í veg fyrir að agnir úr vaskinum komist inn í heimilistækið.

Staðsettu slönguna beint við innbyggt frárennslisrör í vegg herbergisins og hertu með klemmu.

Án plaststatífs slöngu, við vatnslás- Settu tæmingarslönguna upp á vatnslásinn og hertu að með klemmu.

Hægt er að beygja afrennslisslönguna í U lögun og setja hana utan um plaststýringuna. Á vaskbrúnina - Festu statífið við vatnskranann eða við vegginn.



Gakktu úr skugga um að plastfestingin hreyfist ekki þegar vatn rennur úr tækinu og að frárennslisslangan sé ekki á kafi í vatninu. Þá kann óhreint vatn að renna til baka inn í heimilistækið. Kaupu fylgihluti frá viðurkenndum birgðasala.

Við frístandandi rör með loftgati - Settu afrennslisslönguna beint inn í niðurfallsrörið eða frístandandi rörið



Það verður alltaf að leika loft um endann á útslöngunni, þ.e. innra þvermál niðurfallsrörsins (lág. 38 mm - lág. 1,5") verður að vera meira heldur en ytra þvermál tæmingarslöngunnar.

5.3 Rafmagnstenging

Við lok uppsetningar getur þú tengt klóna við rafmagnsinnstungu.

Kennispjaldið og „Tæknilegar upplýsingar“ kaflinn gefa upp nauðsynlega rafmagnsspennu. Gakktu úr skugga um að þær samræmist aðalinntaki rafmagns.

Athugaðu hvort rafbúnaður í þínu landi þoli það hámarksálag sem þarf, einnig með hliðsjón af öðrum heimilistækjum sem eru í gangi.

Tengdu tækið við jarðtengda innstungu.

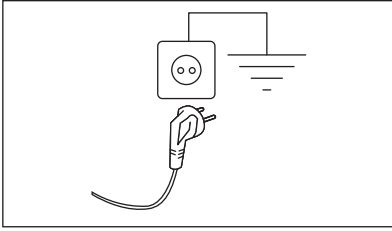

Greiður aðgangur verður að vera að rafmagnssnúrunni eftir að búið er að tengja og setja vélina upp.

Hafðu samband við viðurkennda þjónustumiðstöð okkar ef framkvæma þarf einhvers konar rafmagnsvinnu til að setja upp heimilistækið.

Framleiðandinn tekur enga ábyrgð á tjóni eða meiðslum sé ofangreindum varúðarráðstöfunum ekki fylgt.

6. STJÓRNBORÐ

6.1 Inngangur





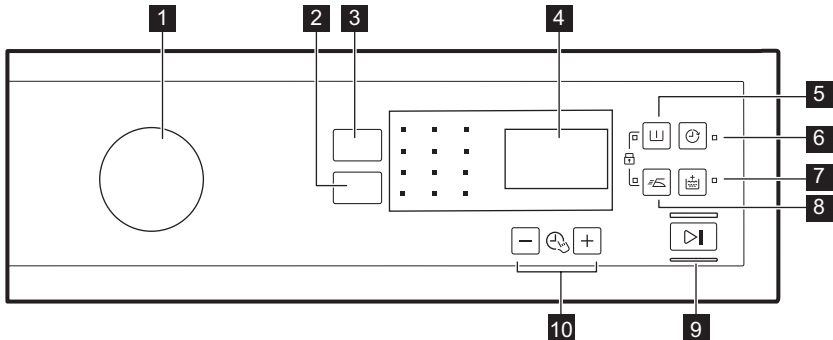

Til að velja viðkomandi stillingu skal snerta samsvarandi tákn eða snertifleti. Þegar þú ýtir á hnappinn skaltu ekki halla fingrinum. Skynjarar hnappanna eru næmir og geta haft áhrif á val þitt. Ef hnappurinn bregst ekki við skaltu bíða í 3 sekúndur og reyna aftur.

6.2 Lýsing stjórnborðs



- 1 Kerfishnúður
- 2 Spin minnkunarsnertiflötur
- 3 Temp. snertiflötur
- 4 Skjár
- 5 Prewash snertiflötur 

- 6 Delay Start snertiflötur 
- 7 Extra Rinse snertiflötur 
- 8 Easy Iron snertiflötur 
- 9 Start/Pause snertiflötur 

10 Time Manager snertifletir – +

6.3 Skjár

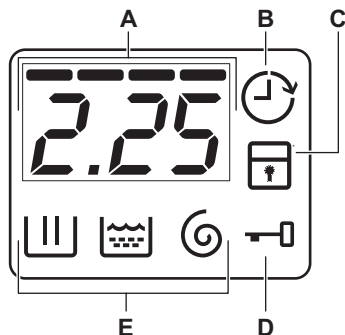

A Tímasvæðið:

- Tími þvottakerfis.
- Viðvörðunarkóðar. Sjá kaflann „Bilanagreining“ til að sjá lýsingu þeirra.
- Stig tímastjórnunar ———.
- Upplýsingar um heildar notkunartíma heimilistækisins. Vísað er í 'Teljari fyrir notkunartíma' hlutann í 'Stillingar' efnisgreininni fyrir frekari upplýsingar.

B Vísir fyrir seinkaða ræsingu.

C Vísir barnalæsingar.

D Vísir fyrir læsta hurð:





- Kveikt, þú getur ekki opnað hurðina.
- Slökkt, þú getur opnað hurðina.
- Blikkar, þú getur ekki opnað hurðina. Bíddu í nokkrar mínútur þangað til slökknar á vísinum.

E Vísar fyrir þvottastig.

- : þvottastig
- : skolunarstig
- : vindingarstig

7. TAFLA YFIR KERFI

Þvottakerfi Sjálfgengið hitastig Hitasvið	Viðmiðunar- vinduhraði Hraðasvið vindingar	Há- mark- sálag	Lýsing á kerfi (Tegund þvottamagns og óhreinindastig)
Þvottakerfi Eco 40-60 40°C 1)	1400 s/mín (1400- 400 s/ mín)	8 kg	Hvít bómull og litföst bómull. Miðlungs óhreinn þvottur. Orkunotkunin minnkar og tími þvottakerfisins lengist, sem tryggir góðan þvottaárangur.

Þvottakerfi Sjálfgæfið hitastig Hitasvið	Viðmiðunar- vinduhraði Hraðasvið vindingar	Há- mark- sálag	Lýsing á kerfi (Tegund þvottamagns og óhreinindastig)
Cottons 40°C 90°C - Kalt	1400 s/mín (1400- 400 s/ mín)	8 kg	Hvít bómull og lítið bómull. Miðlungs óhrein, óhrein eða lítið óhrein þvottur.
Synthetics 30°C 60°C - Kalt	1200 s/mín (1200- 400 s/ mín)	3 kg	Fatnaður úr gerviefnum eða blönduðum efnum. Mið- lungs óhrein þvottur.
Delicates 30°C 40°C - Kalt	1200 s/mín (1200- 400 s/ mín)	2 kg	Viðkvæm efni eins og akrýl, vískós og blönduð efni sem útheimta mildari þvott. Miðlungs óhrein og lítið óhr- einn þvottur.
Sérstök kerfi			
Express Care  40°C 60°C - Kalt	1200 s/mín (1200 - 400 s/ mín)	3 kg	Bómull og gerviefni. Kerfi til að þvo venjulegan þvott á stuttum tíma. Miðlungs óhrein og lítið óhrein þvottur.
Rapid 30min  40°C 40°C - 30°C	1200 s/mín (1200- 400 s/ mín)	3 kg	Gerviefni og blönduð efni. Lítið óhrein þvottur.
Rapid 14min  30°C	800 s/mín (800- 400 s/mín)	1,5 kg	Gerviefni og blönduð efni. Mjög lítil óhreinindi og fatnaður til að fríska upp á.
Önnur þvottakerfi			
Spin	1400 s/mín (1400- 400 s/ mín)	8 kg	Öll efni, nema ullarefni og mjög viðkvæm efni. Til að vin- da þvottinn og til að tæma vatnið úr tromlunni.
Drain	-	8 kg	Til að tæma vatnið úr tromlunni. Öll efni.
Rinse	1400 s/mín (1400- 400 s/ mín)	8 kg	Til að skola og vinda þvottinn. Öll efni nema ullarefni og mjög viðkvæm efni. Dragðu úr vinduhræða í samræmi við tegund þvotts.
Anti-Allergy  60°C	1400 s/mín (1400 - 400 s/ mín)	8 kg	Hvítur bómullarþvottur. Þetta afkastamikla kerfi fjarlægir meira en 99,99% bakteríu og vírusa ²⁾ og heldur hitastiginu yfir 60°C í gegnum þvottastigið; með viðbótarvirkni á þræð- ina, þökk sé gufustigi, sem er endurbætt þvottastig og tryggir að leyfar af þvottaefni og örverum er fjarlægt al- mennilega. Þetta kerfi tryggir einnig að frjókorn/öfnæmis- valdar séu fjarlægðir almennilega.
Duvet 40°C 60°C- Kalt	800 s/mín (800- 400 s/mín)	3 kg	Sérstakt kerfi til fyrir gerviefnis eða fiður- og dúnfyllt teppi, sængur, rúmteppi og svo framvegis. Notaðu fljót- andi þvottaefni fyrir viðkvæm efni, eins og ullarþvottaefni

Þvottakerfi Sjálfgæfið hitastig Hitasvið	Viðmiðunar- vinduhraði Hraðasvið vindingar	Há- mark- sálag	Lýsing á kerfi (Tegund þvottamagns og óhreinindastig)
Sport 30°C 40°C - Kalt	1200 s/mín (1200- 400 s/ mín)	3 kg	Gerviefni og viðkvæm efni. Lítið óhreinnt fót eða fatnaður til að fríska upp á.
Wool/Silk  40°C 40°C - Kalt	1200 s/mín (1200- 400 s/ mín)	1,5 kg	Ull sem má þvo í þvottavél, ull sem má þvo í höndunum og önnur efni með «handþvottur» merkinu³⁾

1) Samkvæmt reglugerð framkvæmdastjórnar EU 2019/2023 er þetta kerfi við 40°C hæft að þrifa miðlungs óhreinan bómullarþvott sem gefið er upp að megi þvo við 40°C eða 60°C saman í sömu lotu.













Fyrir náð hitastig í þvottinum, tímalengd kerfis og önnur gögn, vinsamlega skoðaðu kaflann „Notkunargildi“. Áhrifaríkustu kerfin varðand orkunotkun eru yfirleitt þau sem vinna á lægra hitastigi yfir lengra tímabil.

2) Prófað fyrir Staphylococcus aureus, Enterococcus faecium, Candida albicans, Pseudomonas aeruginosa og MS2 Bacteriophage í utanaðkomandi prófunum sem framkvæmdar voru af Swisstatest Testmaterialien AG in 2021 (prófunarskýrsla nr. 202120117).

3) Í þessari lotu snýst tromlan rólega til að tryggja mildan þvott. Það gæti lítið út fyrir að tromlan snúist ekki eða snúist ekki almennilega.

Samhæfni kerfisvalkosta

Kerfi	Spin						
Eco 40-60	■		■		■		
Cottons	■	■	■	■	■	■	■
Synthetics	■	■	■	■	■	■	■
Delicates	■	■	■		■		■
Express Care  min	■	■	■	■	■	■	■
Rapid 30min  min	■	■			■		
Rapid 14min  min	■	■	■		■		
Spin	■				■		
Drain					■		
Rinse	■	■	■		■		■
Anti-Allergy 	■	■	■	■	■		■

	Spin						
Kerfi							
Duвет	■					■	
Sport	■	■	■	■	■		■
Wool/Silk	■	■	■		■		

Hentug þvottaefni fyrir þvottakerfi

Þvottakerfi	Alhliða duft ¹⁾	Alhliða fljótandi þvottaefni	Fljótandi þvottaefni fyrir litaðan þvott	Viðkvæm ull-arefni	Sérstök
Eco 40-60	▲	▲	▲	--	--
Cottons	▲	▲	▲	--	--
Synthetics	▲	▲	▲	--	--
Delicates	--	--	--	▲	▲
Express Care	▲	▲	▲	--	--
Rapid 30min	--	▲	▲	--	--
Rapid 14min	--	▲	▲	--	--
Anti-Allergy	▲	▲	--	--	▲
Duвет	--	--	--	▲	▲
Sport	--	▲	▲	--	▲
Wool/Silk	--	--	--	▲	▲

1) Við hitastig hærra en 60°C er mælt með notkun duftþvottaefnis.

▲ = Mælt með

-- = Ekki mælt með

8. VALKOSTIR

8.1 Temp.

Stilltu þennan valkost til að breyta sjálfgefna hitastiginu.

Vísir = kalt vatn.

Vísir stillts hitastigs kviknar.

8.2 Spin

Með þessum valkosti er hægt að breyta sjálfgefna snúningshraða.

Vísirinn fyrir stilltan hraða kviknar.

Viðbótarvalkostir vindingar:

Engin vinding

- Stilltu á þennan valkost til að afvirkja öll vindingarstig. Aðeins aðeins tæmingarstigið er tiltækt.
- Tengdur vísir kviknar.
- Stilltu á þennan valkost fyrir mjög viðkvæm efni.
- Skolunarstigið notar meira vatn fyrir sum þvottakerfi.

Halda skolvatni

- Stilltu þennan valkost til að koma í veg fyrir að þvottur krumpist.
- Tengdur vísir kviknar.
- Vatn er í tromlunni þegar kerfinu er lokið.
- Tromlan snýst reglulega til að koma í veg fyrir að þvotturinn krumpist.
- Hurðin er læst. Þú verður að tæma vatnið af til að aflæsa hurðinni.



Til að tæma af vatnið sjá „Við lok kerfisins“.

8.3 Prewash

Með þessum valkosti er hægt að bæta við prewash áfanga til að þvo dagskrá.

Viðeigandi vísir kviknar.

- Notaðu þennan valkost til að bæta við forþvottarstigi á undan aðalþvottinum. Mælt er með þessum valkosti fyrir mjög óhreinan þvott, sérstaklega ef hann inniheldur sand, ryk, leðu og aðrar þéttar agnir.





Þessi valkostur getur aukið lengd þvottakerfisins.

8.4 Delay Start

Með þessum valkosti getur þú seinkað ræsingu þvottakerfis þar til þægilegri tími gefst.

Snertu hnappinn endurtekið til að stilla þá seinkun sem óskað er. Tíminn eykst úr 30 mínútum í 20 klukkustundir.

Skjárinn sýnir vísinn  og valinn seinkunartíma. Eftir að þú hefur snert Start/ Pause  hnappinn mun heimilistækið byrja að telja niður og hurðin læsist.

8.5 Extra Rinse

Með þessum valkosti getur þú bætt við nokkrum skolunum í samræmi við valið þvottakerfi.

Notaðu þennan valmöguleika fyrir fólk með ofnæmi fyrir þvottaefnisleifum og með viðkvæma húð.



Þessi valkostur lengir tíma kerfis.

Viðeigandi vísir lýsir.

8.6 Easy Iron

Heimilistækið þvær og vindur þvottinn varlega til að koma í veg fyrir krumpur.

Heimilistækið dregur úr vindingarhraða, notar meira vatn og aðlagar tímalengd kerfisins að tegund þvottar.

Tengdur vísir kviknar.

8.7 Time Manager +

Með þessum valkosti getur þú minnkað tímalengd þvottakerfis eftir stærð hleðslu og magni óhreininda. Þegar þú stillir þvottakerfi sýnir skjárinn sjálfgefna tímalengd og merkin -----.

Ýttu á Time manager  + hnappinn til að minnka tímalengd þvottakerfis í samræmi við þarfir þínar. Skjárinn sýnir nýja tímalengd þvottakerfis og fjöldi merkja minnkar í samræmi við það:

----- hentar fyrir fulla hleðslu af venjulega óhreinum fatnaði.

---- hröð lota fyrir fulla hleðslu að lítið óhreinum fatnaði.

-- mjög hröð lota fyrir minni lítið óhreina hleðslu (mælt er með hálfri hleðslu að hámarki).

- stysta lotan til að fríska upp á lítið magn þvottar.

Time manager er eingöngu í boði fyrir kerfi sem talin eru upp í töflunni.

vísir	Cottons	Synthetics	Delicates
-	■	■	■
--	■	■	■
---	■	■	■

vísir	Cottons	Synthetics	Delicates
---- 1)	■	■	■



1) Sjálfgefin tímalengd fyrir öll kerfi.

9. STILLINGAR

9.1 Barnalæsing



Með þessum valkosti getur þú komið í veg fyrir að börnin leiki sér með stjórnborðið.

- Til að **virka/afvirka** þennan valkost skaltu ýta samtímis á  og  þar til vísirinn  **kviknar/sloknar**. Þú getur virkjað þennan valkost:

- Eftir að þú hefur ýtt á : eru valmöguleikar og kerfishnúðurinn læstur.
- Áður en þú ýtir á : getur heimilistækið ekki byrjað.

9.2 Varanleg viðbótarskolun



Með þessum valkosti getur þú alltaf verið með viðbótarskolun þegar þú stillir nýtt kerfi.

- Til að **kveikja/slökkva** á þessum valkosti skaltu ýta samtímis á  og  þar til vísirinn  **kviknar/sloknar**.

9.3 Hljóðmerki

Hljóðmerkin heyrast þegar:

- Kerfinu er lokið.
- Bilun í heimilistækinu.



Til að **slökkva/kveikja** á hljóðmerkjunum skaltu ýta samtímis á  og  í 3 sekúndur.



Ef þú afvirkar hljóðmerkin halda þau áfram að ganga þegar heimilistækið er bilað.

9.4 Talning klukkustunda í notkun

Hægt er að sjá heildarnotkunartíma heimilistækisins í klukkustundum frá því að fyrst var kveikt á tækinu. Þetta gildi telur tíma í notkun kerfa (innifelur ekki hlé, seinkun á ræsingun). Til að sjá þetta gildi skaltu gera eftirfarandi:



- Kveiktu á heimilistækinu með því að snúa kerfishnúðnum á kerfið Eco 40-60 (fyrsta staða réttisælis).
- Ýttu á og haltu inni  og  hnöppunum í nokkrar sekúndur (innan 10 sekúndna eftir að kveikt var á. Eftir þessar 10 sekúndur virkjar eða afvirkar þessi samsetning aðgerða hljóðmerkin).
- Eftir 3 sekúndur verða heildarklukkustundir sem heimilistækið hefur verið í notkun sýnilegir á skjánum: t.d. 1276 klst., skjárin sýnir textann Hr í 2 sekúndur, 12 (þúsundir og hundruð) í 2 sekúndur og 76 (tugir og einingar).



Ef aðgerðin tekst ekki (vegna tímamarka, rangrar stöðu á vali kerfa eða rangrar samsetningar aðgerða) skaltu slökkva á heimilistækinu og endurtaka aðgerðaröðina.

9.5 Endurstilling í verksmiðjustillingar

Þessi virkni gerir þér kleift að endurstilla valmöguleika í sjálfgefna frá verksmiðju. Til að **virka** þennan valkost skaltu fylgja neðangreindum skrefum:

1. Kveiktu á tækinu með því að snúa kerfishnúðnum á Synthetics kerfið (3ja staða rétsælis).
2. Ýttu á og haltu inni  og  hnöppunum í nokkrar sekúndur (innan 10 sekúndna eftir að kveikt var á. Eftir

þessar 10 sekúndur virkjar eða afvirkjar þessi samsetning aðgerða hljóðmerkin).

3. Skjárinn mun sýna — — — í um 5 sekúndur.



Ef aðgerðin tekst ekki (vegna tímamarka, rangrar stöðu á vali kerfa eða rangrar samsetningar aðgerða) skaltu slökkva á heimilistækinu og endurtaka aðgerðaröðina.

10. DAGLEG NOTKUN

AÐVÖRUN!

Sjá kafla um Öryggismál.

10.1 Þvotti hlaðið í

1. Opnaðu hurð heimilistækisins
2. Tæmdu vasana og brjóttu flikurnar sundur áður en þú setur þær í heimilistækið.
3. Settu þvottinn í tromluna, eitt stykki í einu. Gættu þess að setja ekki of mikinn þvott í tromluna.
4. Lokaðu hurðinni þéttingsfast.

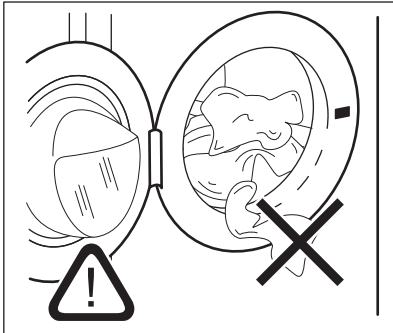

VARÚÐ!

- Gættu þess að ekki sé þvottur á milli þéttigúmmis og hurðar. Hætta er á því að vatnsleki verði eða skemmdir á þvottinum.
- Ef mjög olíubornir blettir og miklir fitublettir eru þvegnir eða lyktarefni eru notuð getur það valdið skemmdum á gúmmi- og plasthlutum heimilistækisins.

10.2 Fyllt á með þvottaefni og iblendiefni

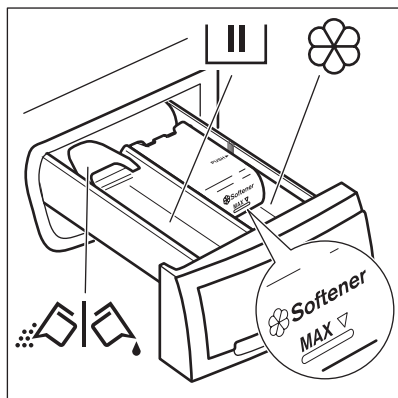

Hólf fyrir þvottastig.
Ef þú notar fljótandi þvottaefni skaltu setja það í rétt áður en þú byrjar kerfið.



Hólf fyrir fljótandi iblendiefni (mýkingariefni, línsterkju).

MAX

Hámarksstaða fyrir magn fljótandi iblendiefna.



Speldi fyrir þvottaefni í duft- eða vökvaformi.

Þegar þú stillir á forþvottarkerfi (eða valkost), skaltu setja þvottaefni fyrir forþvottinn beint í tromluna.



Fylgdu alltaf leiðbeiningunum sem þú finnur á umbúðum þvottaefnisvaranna, en við mælum með að þú farir ekki umfram hámarks ábent magn (**MAX**). Þetta magn mun hins vegar tryggja besta þvottaárangur.



Eftir þvottalotu skal fjarlægja allar þvottaefnisleifar úr þvottaefnisskammtaranum, ef nauðsyn krefur.

10.3 Fljótandi þvottaefni eða duft

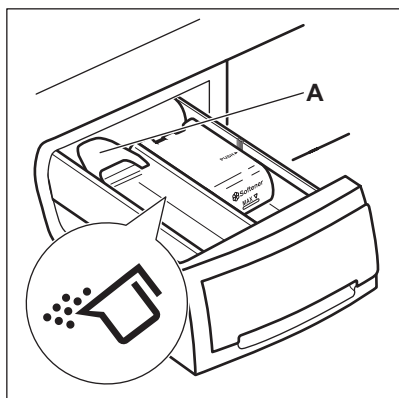

Sjálfgæfin staða speldisins er **A** (þvottaefnisduft).

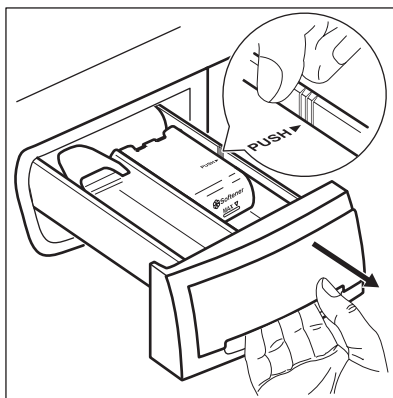

Til að nota fljótandi þvottaefni:
1 Fjarlægðu skúffuna. Ýttu á brún skúffunnar þar sem örin (PUSH) er til að fjarlægja skúffuna á auðveldan hátt.

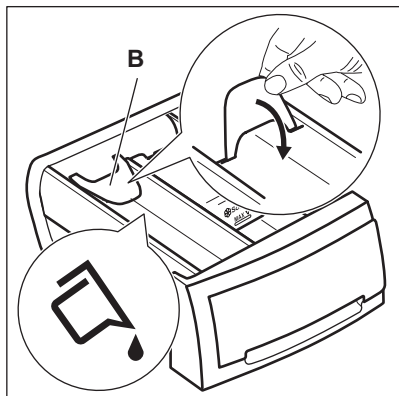

2. Aðlagðu speldið í stöðu **B**.
3. Settu skúffuna aftur í hólfið.



- Þegar þú notar fljótandi þvottaefni:
- Ekki nota þvottagel eða seigfljótandi þvottaefni.
 - Ekki setja meiri vökva en 120 ml.
 - Ekki stilla á kerfið með forþvottinum.
 - Ekki stilla seinkaða ræsingu.

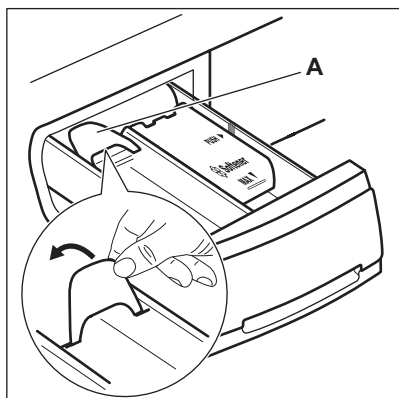

Þegar speldið er í stöðu **B** og þú vilt nota þvottaefnisduft:

1. Fjarlægðu skúffuna.
2. Aðlagðu speldið í stöðu **A**.
3. Settu skúffuna aftur í hólfið.

10.4 Þvottakerfi stillt

1. Snúðu kerfishnúðnum til að stilla kerfið:
 - Leiftrar visirinum.

- Skjárinn sýnir stig tímastjórnunar, tímalengd kerfis og vísa fyrir þrepin í kerfinu.

2. Ef nauðsyn krefur skaltu breyta hitastiginu og vindingarhraða, eða bæta við tiltækum valkostum. Þegar stilling er virkt mun skjárinn sýna hana



Ef þú stillir eitthvað rangt sýnir skjárinn skilaboðin .

10.5 Viðbótarupplýsingar um daglega notkun

AutoSense System Hleðslugreining

AutoSense stillir sjálfvirk tímalengd þvottakerfisins að hleðslunni til að ná fullkomnum þvottaárangri á stysta mögulega tíma. Eftir að ýtt hefur verið á Start/Pause hnappinn birtist ný lengd hringrásar innan 10–15 mínútna. Á þessu stigi sést hreyfimynd á skjánum. AutoSense er ekki tiltækt fyrir sum stuttkerfi.

Að hefja þvottakerfi

Ýtið á Start/Pause takkann til að ræsa kerfið. Tengdur visir hættir að leifra og helst logandi. Kerfið byrjar, hurðin er læst. Skjárinn sýnir visirin .

Þvottakerfi sett í gang með seinkun ræsingar

1. Ýttu á Delay Start hnappinn nokkrum sinnum þar til skjárinn sýnir valinn seinkunartíma.

2. Snertu Start/Pause hnappinn. Hurð heimilistækisins læsist og niðurtalning seinkaðrar ræsingar hefst. Að niðurtalningu lokinni fer kerfið sjálfkrafa í gang.

Rof á kerfi og breytingar á valkostum.

1. Þegar kerfið er í gangi getur þú aðeins breytt sumum valkostum. Snertu Start/Pause hnappinn.

2. Breyttu valkostunum. Gefnar upplýsingar á skjánum breytast í samræmi við hann

3. Snertu Start/Pause aftur. Þvottakerfið heldur áfram.

Hætt við kerfi í gangi



- Snúðu kerfishnappnum í stöðu ① til að hætta við kerfið og slökkva á heimilistækinu.
- Snúðu kerfishnúðnum aftur til að kveikja á heimilistækinu. Nú getur þú sett í gang nýtt þvottakerfi.

Vatn tæmt af eftir að lotu lýkur

Ef þú hefur valið þvottakerfi eða valkost sem tæmir ekki út vatn síðustu skolonar, verður þú að muna að tæma vatnið til að geta opnað hurðina.

- Snertu Spin hnappinn til að minnka vindingarhraðann sem heimilistækið

leggur til. Ef þú stillir  heimilistækið tæmir það aðeins.

- Ýttu á Start/Pause .
- Þegar kerfinu er lokið og vísir fyrir læsta hurð  slokknar geturðu opnað hurðina.
- Snúðu kerfishnappnum í stöðu ① til að afvirkja heimilistækið.

Stand-by aðgerð

Stand-by aðgerðin afvirkjar heimilistækið sjálfkrafa til að draga úr orkunotkun.

11. UMHIRÐA OG HREINSUN

AÐVÖRUN!

Sjá kafla um Öryggismál.



Heimilistækið er eingöngu ætlað fyrir venjulega heimilisnotkun.



Lestu kaflann vandlega fyrir besta viðhald og umhirðu.

11.1 Reglubundin hreinsunarátætlun

Regluleg hreinsun hjálpar til við að framlengja líftíma þíns tækis.

Hafðu hurðina og þvottaefnisksammtarann opinn til að fá loftræstingu og losna við rakann inni í tækinu.

Ef tækið er ekki í notkun í langan tíma: lokaðu fyrir vatnskrannann og taktu tækið úr sambandi.

Regluleg hreinsunarátætlun til viðmiðunar:

Kalkhreinsun	Tvisvar á ári
Viðhaldspvottur	Einu sinni í mánuði
Þrifa dyrainnsigli	Á tveggja mánaða fresti
Hreinsa tromlu	Á tveggja mánaða fresti
Hreinsa þvottaefnis-skammtara	Á tveggja mánaða fresti

Hreinsa inntaksslönguna Tvisvar á ári og lokasíu

11.2 Að fjarlægja aðskotahluti



Vertu viss um að vasar séu tómir og að lausar einingar séu bundnar upp áður en þú keyrir þína lotu.

Fjarlægðu aðskotahluti, (svo sem málmklemmur, hnappa, mynt o.s.frv) sem þú finnur ef til vill í innsigli dyra, síu inntaksslöngu og tromlunni. Sjá efnisgreinarnar „Innsigli dyra með tvöfaldri gildrubrún“, „Tromlan hreinsuð“, og „Inntaksslanga og lokasía hreinsuð“. Farðu varlega með gluggatjöld. Fjarlægðu krókana og settu gluggatjöldin í þvottanet eða koddaver. Vinsamlega hafðu samband við viðurkenndu þjónustumiðstöðina ef þörf krefur.

11.3 Hreinsun að utan

Hreinsaðu heimilistækið eingöngu með mildri sápu og volgu vatni. Þurrkaðu alla fleti vandlega. Ekki nota ræstisvampa eða hverskyns efni sem rispar.

VARÚÐ!

Ekki nota alkóhól, leysiefni eða efnablöndur.

VARÚÐ!

Hreinsaðu ekki málmfleti með klórblönduðu hreinsiefni.

11.4 Kalkhreinsun

Ef herslustig vatnsins á þínu svæði er hátt eða meðalhátt mælum við með að þú notir vatnskalkshreinsivöru fyrir þvottavélar.

Vatnið er hart eða meðalhart þegar hörkustig þess nær yfir 8dH.

Kannaðu reglulega tromluna til að athuga með kalkskán.

Venjulegt þvottaefni inniheldur þegar vatnsmykjandi efni, en við mælum með að og til sé keyrt kerfi með tómrri tromlu og afkalkandi vöru.

Fylgdu alltaf leiðbeiningunum sem er að finna á umbúðum vörunnar.

11.5 Viðhaldspvottur

Endurtekin og langvarandi notkun lághitakerfa getur valdið útfellingum þvottaefnis, kuskleifum og bakteríuvexti inni í tromlunni og í belgnum. Þetta getur myndað vonda lykt og myglu. Til að koma í veg fyrir þessar útfellingar og til að hreinsa innri hluta heimilistækisins skal keyra viðhaldspvott reglulega (að minnsta kosti mánaðarlega):

Sjá kaflann um hreinsun á tromlunni.

11.6 Tromlan hreinsuð

Kannaðu tromluna reglulega til að koma í veg fyrir óvelkomnar útfellingar.

Ryðblettir geta komið á tromluna ef ryðgaðir aðskotahlutir komast inn með þvotti eða ef kranavatn inniheldur járn

Hreinsaðu tromluna með sérstökum vörum fyrir ryðfrítt stál.

Fylgdu alltaf leiðbeiningunum sem er að finna á umbúðum vörunnar. Ekki þrifa tromluna með ryðhreinsivörum sem innihalda síru, ræstivörum sem innihalda klór eða járn, eða með stálull.

Fyrir vandlega hreinsun:

1. Taktu allan þvottinn úr tromlunni.
2. Keyrðu Cottons þvottakerfi á hæsta hita.
3. Bættu litlu magni af þvottadufti í tóma tromluna til að skola út öllum leifum sem eftir eru.

11.7 Hurðarþétting með tvöfaldrí gildru í brún

Þetta heimilistæki er útbúið **sjálfhreinsandi tæmingarkerfi**, sem tæmir með vatninu léttar lótfrefjar sem detta úr fótunum. Skoðaðu þéttinguna reglulega og hreinsaðu hana ef nauðsyn krefur eins og lýst er á eftirfarandi skýringarmynd. Hægt er að sækja smápeninga, hnappa og aðra smáhluti í lok lotunnar.

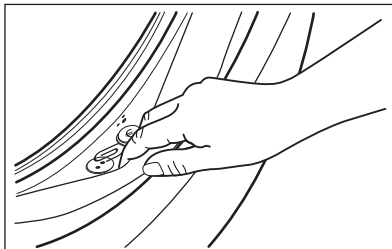

Hreinsaðu þegar þörf er á með ammóníakkrem hreinisefni án þess að rispa yfirborð þéttingarinnar

Fylgdu alltaf leiðbeiningunum sem er að finna á umbúðum vörunnar.

Kannaðu hvort hlutir kunni að vera fastir í brúninni og fjarlægðu þá (ef til staðar).

Gættu þess að ekki sé þvottur á milli þéttigúmmis og hurðar.

Notaðu rakan klút til að þurrka af óhreinindi eða vatnsleifar í þéttigúmmiinu eftir að þvottakerfi er lokið.

11.8 Þvottaefnisskammtarinn hreinsaður

Til að koma í veg fyrir mögulega útfellingu þurrkaðs þvottaefnis eða mýkingarefnisköggla og/eða myndun myglu í

skömmtunarhólfi þvottaefnis, skaltu framkvæma hreinsunarferli á tveggja mánaða fresti eins og lýst er á eftirfarandi skýringarmyndum:

1.

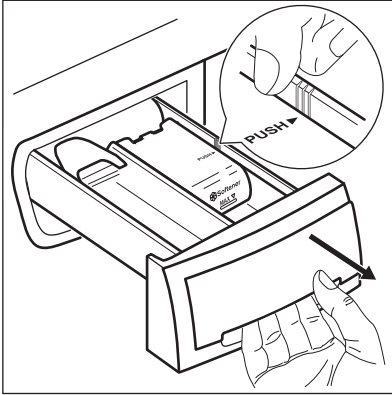

2.

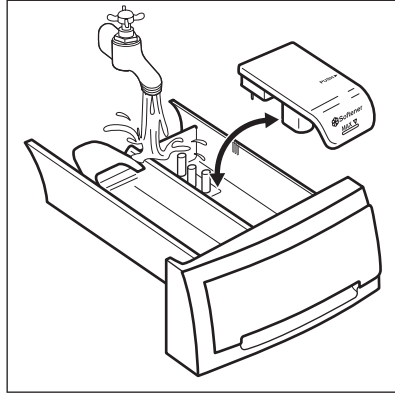

3.

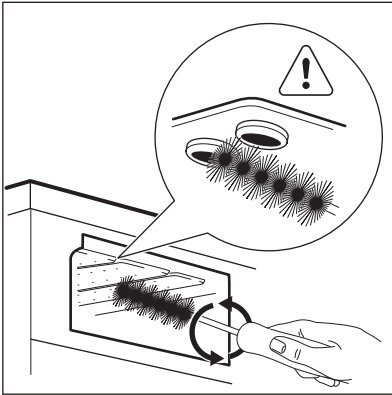

4.

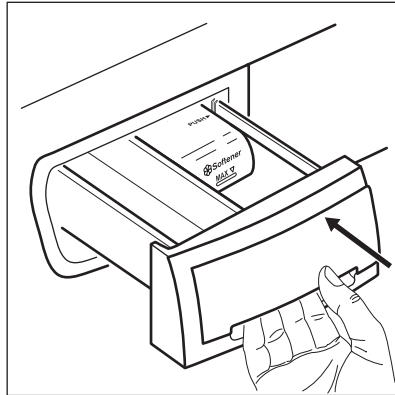

11.9 Inntaksslanga og lokasía hreinsuð

Mælt er með að hreinsa bæði síurnar á inntaksslöngunni og lokann tvisvar á ári, til að fjarlægja allar útfellingar sem safnast hafa upp með tímanum. Haltu áfram eins og lýst er í eftirfarandi skýringarmyndum til að þrifa síurnar:

1. Fjarlægðu inntaksslönguna af kraninum og hreinsaðu síuna.

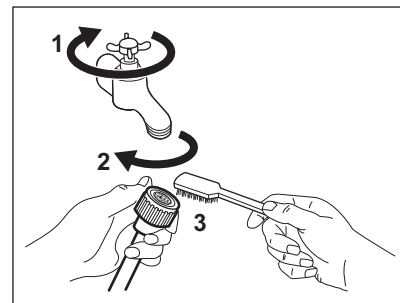

2. Fjarlægðu inntaksslönguna frá heimilistækinu með því að losa hringróna.

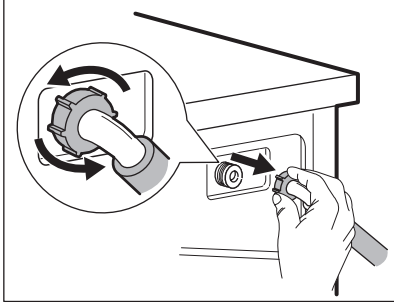

3. Hreinsaðu lokasiðna aftan á heimilistækinu með tannbursta.

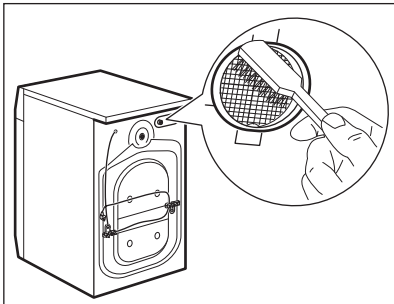

4. Þegar þú tengir slönguna aftur við bak heimilistækisins skaltu snúa henni til vinstri eða hægri (ekki í lóðréttu stöðu) eftir staðsetningu vatnskransans.

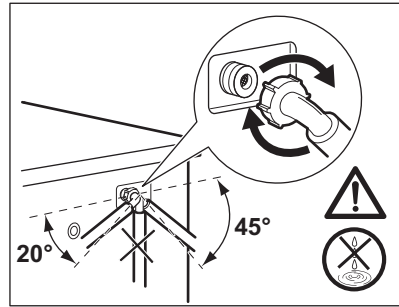

11.10 Varúðarráðstafanir vegna frosts

Ef heimilistækið er uppsett á svæði þar sem hitastigið getur verið lægra en 0°C þarf að fjarlægja vatnið sem verður eftir í inntaksslöngunni og tæmingardælnni.

1. Aftengdu klóna frá rafmagnsinnstungunni.
2. Skrúfaðu fyrir vatnskrannann.
3. Settu endana tvo á inntaksslöngunni í ílát og láttu vatnið flæða úr slöngunni.

⚠ AÐVÖRUN!

Gættu þess að hitastigið sé yfir 0°C áður en þú notar heimilistækið aftur. Framleiðandinn er ekki ábyrgur fyrir skemmdum sem gerast vegna lágs hitastigs.

12. NOTKUNARGILDI

12.1 Athugasemd



QR-kóðinn á orkumerkingunni sem fylgir þessu tæki, gefur upp tengil á vefsíðu varðandi upplýsingar um frammistöðu tækisins í gagnagrunni EU EPREL. Geymdu orkumerkimiðann til uppflettingar ásamt notandahandbókinni og öllum öðrum skjölum sem fylgja með þessu heimilistæki.

Það er einnig mögulegt að nálgast sömu upplýsingar í EPREL með því nota tengilinn <https://eprel.ec.europa.eu> og nafn tegundar og framleiðslunúmer sem hægt er að finna á kennisþjaldi heimilistækisins.

Gildi og lengd kerfis gæti verið mismunandi eftir aðstæðum (t.d. Herbergishita, vatnshitastigi og þrýstingi, þvottamagni og tegund, rafmagnsspennu) og einnig ef þú breytir sjálfgildum stillingum kerfisins.

Samkvæmt reglugerð Framkvæmdastjórnar ESB 2019/2023

Eco 40-60 þvotta-kerfi	kg	kWh	Lítrar	hh:mm	% 1)	°C	s/mín ²)
Fullhlaðin vél	8	0.790	52.0	3:25	53.00	39.0	1351
Hálfhlaðin vél	4	0.420	42.0	2:40	53.00	30.0	1351
Fjórðungshlaðin vél	2	0.165	33.0	2:35	54.00	22.0	1351

1) Raki sem eftir er þegar vindu er lokið. Því meiri sem vinduhraðinn er, því hærra hljóð heyrir og því minni er rakinn sem eftir er.

2) Hámarks vindingarhraði.

Algeng kerfi



Þessi gildi eru aðeins til hliðsjónar.

Kerfi	kg	kWh	Lítrar	hh:mm	% 1)	°C	s/mín ²)
Cottons ³⁾ 90°C	8	2.450	80.0	4:05	52.00	85.0	1400
Cottons 60°C	8	1.750	75.0	3:50	52.00	55.0	1400
Cottons ⁴⁾ 20°C	8	0.300	75.0	2:50	52.00	20.0	1400
Synthetics 40°C	3	0.600	55.0	2:15	35.00	40.0	1200
Delicates ⁵⁾ 30°C	2	0.400	50.0	1:15	35.00	30.0	1200
Wool/Silk 30°C	1,5	0.300	60.0	1:05	30.00	30.0	1200

1) Raki sem eftir er þegar vindu er lokið. Því meiri sem vinduhraðinn er, því hærra hljóð heyrir og því minni er rakinn sem eftir er.

2) Vísir til viðmiðunar um vinduhræða.

3) Hentar fyrir þvott á mjög óhreinum vefnaði.

4) Viðeigandi fyrir þvott á lítilliga óhreinum bómull, gerviefni og blönduðu efni.

5) Einnig er hægt að nota flýttþvottakerfi fyrir lítið óhreinan þvott.

Orkunotkun í mismunandi höfum

Af (W)	Biðstaða (W)	Seinkuð ræsing (W)
0.50	0.50	4.00

Tími fyrir haminn Af/Biðstaða er hámark 15 mínútur.

13. HRAÐLEIÐBEININGAR

13.1 Dagleg notkun

Tengdu klóna við rafmagnsinnstunguna.

Skrúfaðu frá vatnskrananum.

Fylltu á þvottinn.

Helltu þvottaefni og öðrum meðferðarefnum í rétt hólf í þvottaefnisskammtaranum.

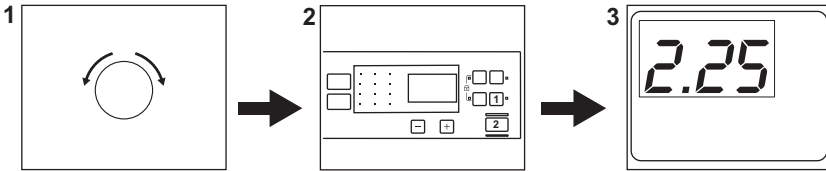

1. Snúðu kerfisskífunni til að kveikja á tækinu og stilla á það kerfi sem þú vilt.
2. Stilltu óskaða valkosti (1) með því að nota samsvarandi snertihnappa. Til að hefja kerfið skaltu snerta **Start/Pause** (2) hnappinn. ▷||
3. Heimilistækið fer í gang.
Við lok þvottakerfisins skaltu fjarlægja þvottinn.

Snúðu kerfisskífunni ① til að slökkva á heimilistækinu.

13.2 Umhirða og hreinsun

Reglubundin hreinsunaráætlun hjálpar til við að auka endingu heimilistækisins.

Haltu dyrunum og þvottaefnisskammtaranum lítillega opnum til að fá loftræstingu og losna við rakann inni í tækinu: þetta mun koma í veg fyrir myglu og ólykt.

Ef tækið er ekki í notkun í langan tíma: lokaðu fyrir vatnskranann og taktu tækið úr sambandi.

Kalkhreinsun	Tvisvar á ári
Viðhaldsþvottur	Einu sinni í mánuði
Þrifa dyrainnsigli	Á tveggja mánaða fresti
Hreinsa tromlu	Á tveggja mánaða fresti
Hreinsa þvottaefnis- skammtara	Á tveggja mánaða fresti

Hreinsa inntaksslönguna Tvisvar á ári og lokasíu

Taktu plasthlutana frá, sérstaklega nálægt þvottaefnisskúffunni, og fjarlægðu það sem skvettist upp úr.

Eftirfarandi málgreinar útskýra hvernig þú ættir að hreinsa suma hluta.

Hurðarþétting með tvöfaldri gildru í brún
Þetta heimilistæki er útbúið **sjálfhreinsandi tæmingarkerfi**, sem tæmir með vatninu léttar lótréfar sem detta úr fótunum. Skoðuðu þéttinguna reglulega og hreinsaðu hana ef nauðsyn krefur eins og lýst er á eftirfarandi skýringarmynd. Hægt er að sækja smápeninga, hnappa og aðra smáhluti í lok lotunnar.

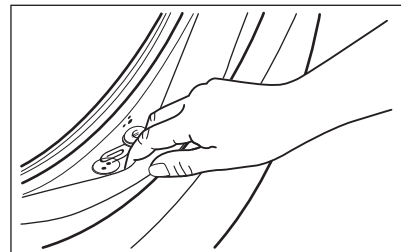

Hreinsaðu þegar þörf er á með ammóníakkrem hreinisefni án þess að rispa yfirborð þéttingarinnar



Fylgdu alltaf leiðbeiningunum sem er að finna á umbúðum vörunnar. Kannaðu hvort hlutir kunni að vera fastir í brúninni og fjarlægðu þá (ef til staðar). Gættu þess að ekki sé þvottur á milli þéttigúmmís og hurðar. Notaðu rakan klút til að þurrka af óhreinindi eða vatnsleifar í þéttigúmmíinu eftir að þvottakerfi er lokið.



Að fjarlægja aðskotahluti



Vertu viss um að vasar séu tómir og að lausar einingar séu bundnar upp áður en þú keyrir þína lotu.

Fjarlægðu aðskotahluti, (svo sem málmklemmur, hnappa, mynt o.s.frv) sem þú finnur ef til vill í innsigli dyra, síu inntaksslöngu og tromlunni. Vinsamlega hafðu samband við viðurkenndu þjónustumiðstöðina ef þörf krefur.

13.3 Þvottakerfi

Þvottakerfi	Hleðsla	Vörulýsing
Eco 40-60 ¹⁾	8 kg	Hvít og lituð bómull. Meðalóhreinn fatnaður.
Cottons	8 kg	Hvít bómull og lituð bómull.
Synthetics	3 kg	Fatnaður úr gerviefnum eða blönduðum efnum.
Delicates	2 kg	Viðkvæm efni eins og akrýl, vískós, pólýester.
Express Care	3 kg	Bómull og gerviefni. Kerfi til að þvo venjulegan þvott á stuttum tíma. Miðlungs óhreinn og lítið óhreinn þvottur.
 ^{min} Rapid 30min	3 kg	Gerviefni og blönduð efni. Lítið óhreinn þvottur.
 ^{min} Rapid 14min	1,5 kg	Gerviefni og blönduð efni. Mjög lítil óhreinindi og fatnaður til að fríska upp á.
Spin	8 kg	Öll efni, nema ullarefni og mjög viðkvæm efni. Til að vinda þvottinn og til að tæma vatnið úr tromlunni.
Drain	8 kg	Öll efni nema ullarefni og mjög viðkvæm efni. Kerfi fyrir vindingu og til að tæma af vatnið.
Rinse	8 kg	Öll efni nema ullarefni og mjög viðkvæm efni. Kerfi fyrir skolon og vindingu.
 Anti-Allergy	8 kg	Hvítur bómullarþvottur. Þetta kerfi hjálpar til við að fjarlægja sýkla og gerla.
Duvet	3 kg	Sérstakt kerfi til fyrir gerviefnis eða fiður- og dúnfullt teppi, sængur, rúmteppi og svo framvegis. Notaðu fljótandi þvottaefni fyrir viðkvæm efni, eins og ullarþvottaefni
Sport	3 kg	Íþróttaföt.

Þvottakerfi	Hleðsla	Vörulýsing
 Wool/Silk	1,5 kg	Ull sem þvo má í vél og ull sem þvo má í höndunum og viðkvæm efni.

1) Samkvæmt reglugerð framkvæmdastjórnar EU 2019/2023 er þetta kerfi við 40°C hæft að þrifa miðlungs óhreinan bómullarþvott sem gefið er upp að megi þvo við 40°C eða 60°C saman í sömu lotu.







Fyrir náð hitastig í þvottinum, tímalengd kerfis og önnur gögn, vinsamlega skoðaðu kaflann „Notkunargildi“. Áhrifaríkustu kerfin varðand orkunotkun eru yfirleitt þau sem vinna á lægra hitastigi yfir lengra tímabil.

Ef heimilistækið er hlaðið að þeirri hámarksgetu sem gefin er til kynna fyrir

hvert kerfi, hjálpar það til við að minnka notkun á orku og vatni.

Hentug þvottaefni fyrir þvottakerfi

Þvottakerfi	Alhliða duft ¹⁾	Alhliða fljótandi þvottaefni	Fljótandi þvottaefni fyrir litaðan þvott	Viðkvæm ullarefni	Sérstök
Eco 40-60	▲	▲	▲	--	--
Cottons	▲	▲	▲	--	--
Synthetics	▲	▲	▲	--	--
Delicates	--	--	--	▲	▲
Express Care 	▲	▲	▲	--	--
Rapid 30min 	--	▲	▲	--	--
Rapid 14min 	--	▲	▲	--	--
Anti-Allergy 	▲	▲	--	--	▲
Duvet	--	--	--	▲	▲
Sport	--	▲	▲	--	▲
Wool/Silk 	--	--	--	▲	▲

1) Við hitastig hærra en 60°C er mælt með notkun duftþvottaefnis.

-- = Ekki mælt með ▲ = Mælt með

13.4 Tegund þvottaefnis og magn.

- Aðeins skal nota þvottaefni og aðrar meðferðir sem eru gerð sérstaklega fyrir þvottavélar. Farðu fyrst eftir þessum almennu reglum:
 - duftþvottaefni (einnig töflur og einskammta þvottaefni) fyrir allar tegundir efnis, að viðkvæmum efnum undanskildum. Kjóstú frekar

- duftþvottaefni sem inniheldur klór fyrir hvítan þvott og til gjörhrensunar,
- fljótandi þvottaefni (einnig einskammta þvottaefni), helst fyrir þvott á lágu hitastigi (60°C hámark) fyrir öll efni eða sérstök þvottaefni eingöngu fyrir ull.
- Ekki blanda saman ólíkum gerðum af þvottaefni.
- Notaðu minna þvottaefni ef:
 - þú ert að þvo lítið magn,
 - þvotturinn er lítillega óhrein,

- það myndast mikil froða við þvott.

Of lítið þvottaefni gæti orsakað:

- ófullnægjandi þvottaniðurstöður
- þvottamagnið verður grátt,
- fitugur fatnaður,
- mygla í tækinu.

Of mikið þvottaefni gæti orsakað:

- of mikil sápa,
- minnkuð áhrif af þvotti
- ófullnægjandi skolon,
- meiri áhrif á umhverfið.

14. AÐVÖRUNARKÓÐAR OG HUGSANLEGAR BILANIR

Heimilistækið ræsist ekki eða stöðvast þegar það er í gangi. Reyndu fyrst að finna lausn á vandanum (sjá töflurnar).

⚠ AÐVÖRUN!

Slökktu á heimilistækinu áður en athuganir eru framkvæmdar.

Vandamál	Möguleg lausn
<p>E 10 Heimilistækið fyllist ekki almenninglega af vatni.</p>	<ul style="list-style-type: none"> • Gættu þess að sknúfað sé frá vatnskrananum. • Gættu þess að vatnsbrýstingurinn á kerfinu sé ekki of lágur. Til að afla þessara upplýsinga skaltu hafa samband við vatnsveituna á staðnum. • Gættu þess að vatnskraninn sé ekki stíflaður. • Gakktu úr skugga um að engar beygjur, skemmdir, eða sveigjur séu á inntaksslöngunni. • Gakktu úr skugga um að tenging vatnsinntaksslöngunnar sé rétt. • Þetta vandamál kann að vera af völdum stíflaðrar tæmingarrásar. Vinsamlegast hafðu samband við viðurkennda þjónustumiðstöð. • Gakktu úr skugga um að sían í inntaksslöngunni og sían í lokanum séu ekki stíflaðar.
<p>E 20 Heimilistækið tappar ekki af vatninu.</p>	<ul style="list-style-type: none"> • Gættu þess að vatnslásinn sé ekki stíflaður. • Gakktu úr skugga um að engar beygjur eða sveigjur séu á tæmingarslöngunni. • Þetta vandamál kann að vera af völdum stíflaðrar tæmingarrásar. Vinsamlegast hafðu samband við viðurkennda þjónustumiðstöð. • Gakktu úr skugga um að tenging tæmingarslöngunnar sé rétt. • Stilltu tæmingarkerfið ef þú stillir kerfi án tæmingarstigs. • Stilltu tæmingarkerfið ef þú stilltir valkost sem lýkur með vatn í belgnum.
<p>E 40 Hurð heimilistækisins er opin eða var ekki lokað rétt.</p>	<ul style="list-style-type: none"> • Gættu þess að hurð heimilistækisins sé lokað.
<p>E 9 1 Innri villa. Engin samskipti milli rafræna eininga heimilistækisins.</p>	<ul style="list-style-type: none"> • Þvottakerfinu var ekki almenninglega lokið eða heimilistækið stöðvaðist of snemma. Slökktu á heimilistækinu og kveiktu á því aftur. • Ef aðvörunarkóðinn birtist aftur skaltu hafa samband við viðurkennda þjónustumiðstöð.
<p>E 80 Rafmagnið er óstöðugt.</p>	<ul style="list-style-type: none"> • Biddu þar til rafmagnstenging er stöðug.

Ef vandamálið hverfur ekki skaltu hafa samband við viðurkennda þjónustumiðstöð. Þau nauðsynlegu gögn sem þjónustumiðstöðin þarf á að halda eru á merkiplötunni

*Sumir aðvörunarkóðar gætu hugsanlega ekki virkað. Með fyrirvara um breytingar án tilkynningar.

15. ÁBYRGÐARSKILMÁLAR

1.1 Samkvæmt skilmálum Félags Raftækjasala.

Seljandi veitir kaupanda **TVEGGJA ÁRA ÁBYRGÐ*** frá tilgreindum afgreiðslutíma og er hún fölgín í viðgerð eða endurnýjun á hverjum þeim hluta þess sem áfátt kann að vera, enda bendi líkur til þess að um framleiðslu- eða efnisgalla sé að ræða. Ábyrgðin nær til efnis og vinnulauna vegna hugsanlegra viðgerða, auk ferðakostnaðar (laun og akstur) viðgerðarmanns, allt að 15 km hvora leið, eða flutnings tækis sömu vegalengd sé tækið fyrirferðarmeira eða þyngra en að kaupandi geti auðveldlega komið því sjálfur á verkstæði seljanda eða þess, sem hann vísar til.

Kaupandi ber sjálfur kostnað af tilkynningu um bilun svo sem símakostnað og annan slíkan. Sé bilað tæki utan byggðarlags seljanda, skal það borið undir hann, hvort senda skuli það til viðgerðar eða kveðja til nærstaddan viðgerðarmann.

Skuli tækið sent, er minnt á nauðsyn þess að nota góðar og vel merktar umbúðir, fara að fyrirmælum leiðarvísis, þegar hann kveður á um sérstakan flutningsbúnað og möguleikana á að tryggja tækið gegn flutningsskemmdum. Ennfremur skal fylgja lýsing á bilun. Skuli kvaddur til viðgerðarmaður, afgreiðir seljandi varahluti til viðgerðarinnar á sinn kostnað gegn því að honum séu endursendir hinir gölluðu hlutir ef hann óskar.

Vinnulaun og ferðakostnað viðgerðarmanns að ofangreindu marki (15 km) greiðir seljandi eftir sundurliðuðum reikningi viðgerðamanns enda beri reikningurinn með sér eftirtalin atriði:

1. Heiti tækis, gerð, númer og afgreiðslutíma, samkvæmt þessu skirteini.

2. Viðgerðardag og lýsingu á framkvæmdri viðgerð.
3. Fullt nafn og heimilisfang viðgerðarmanns eða fyrirtækis þess sem viðgerðina annaðist.

Ábyrgðin nær ekki til bilana, sem framleiðanda eða seljanda verður ekki um kennt, svo sem bilana, sem stafa af flutningi, rangri meðferð eða misnotkun, slælegu viðhaldi, slysnis eða óhöppum, náttúruhamförum, truflunum á rafkerfi hússins eða veitunnar o.s.frv.

Ábyrgðin nær heldur ekki til óbeins tjóns vegna hugsanlegra galla á tækinu, en kaupanda er bent á möguleikana á að tryggja sig gegn slíku hjá tryggingafélögum.

Skilyrði fyrir ábyrgðinni eru almenns eðlis, svo sem að galli sé tilkynntur strax og hans kann að verða vart og að ekki hafi verið átt við tækið af aðilum óviðkomandi seljanda, nema í samráði við hann.

***Bræðurnir Ormsson ehf veita ÞRIGGJA ÁRA ÁBYRGÐ** á öllum AEG þvottavélum á Íslandi sem fyrirtækið annast sölu og dreifingu á skv. skilmálunum hér að framan.

ÍSLAND

Þjónusta á AEG heimilistækjum fyrir höfundborgarsvæðið er hjá Raftækjapjónustunni Lagmúla 8, sími 553-7500 og rafmagnsverkstæðum sem tengd eru umboðsmönnum Bræðranna Ormsson ehf. um land allt.

Bræðurnir Ormsson ehf.

Lágmúla 8, póstholf 8760

128 Reykjavík

Sími: 530-2800

Fax: 530-2806

16. UMHVERFISSJÓNARMÍÐ

Settu efni með táknuinu í endurvinnslu .
Settu umbúðirnar í viðeigandi ílát til endurvinnslu. Verndið umhverfið og heilbrigði manna með því að endurvinna raf- og rafeindabúnaðarúrgang heimilistækja.

Fargaðu ekki heimilistækjum sem merkt eru með táknuinu  með heimilisúrgangi. Skilið vörnni á staðbundna endurvinnslustöð eða hafið samband við staðaryfirvöld.

Velkommen til Electrolux! Takk for at du valgte produktet vårt.



Som en del av vårt bærekraftighetsprosjekt, reduserer vi papirsavn og tilbyr fullstendige brukerhåndbøker på nettet. Få tilgang til de fullstendige håndbøkene på electrolux.com/manuals



Få råd om bruk, brosjyrer, løse problemer, service- og reparasjonsinformasjon på electrolux.com/support



Kjøp tilbehør, forbruksvarer og originale reservedeler til produktet ditt på electrolux.com/shop

Med forbehold om endringer.

INNHold

1. SIKKERHETSINFORMASJON.....	119
2. SIKKERHETSANVISNINGER.....	121
3. PRODUKTBEskRIVELSE.....	123
4. TEKNISKE DATA.....	124
5. MONTERING.....	124
6. BETJENINGSPANEL.....	128
7. PROGRAMTABELL.....	129
8. TILVALG.....	133
9. INNSTILLINGER.....	134
10. DAGLIG BRUK.....	135
11. STELL OG RENGJØRING.....	138
12. FORBRUKSVERDIER.....	142
13. HURTIGVEILEDNING.....	143
14. ALARMKODER OG MULIGE FEIL.....	146
15. BESKYTTELSE AV MILJØET.....	147

1. ⚠ SIKKERHETSINFORMASJON



Les instruksjonene nøye før montering og bruk av produktet.

Produsenten er ikke ansvarlig for personskader eller andre skader som følge av feilaktig montering eller bruk.

Instruksjonene må alltid oppbevares på et trygt og tilgjengelig sted for fremtidig behov.

1.1 Sikkerhet for barn og utsatte mennesker

- Dette produktet kan brukes av barn fra 8 år og oppover og personer med reduserte fysiske, sensoriske eller mentale

evner eller manglende erfaring og kunnskap, dersom de får tilsyn eller instruksjoner om bruken av produktet på en sikker måte, og forstår farene som er involvert.

- Barn mellom 3 og 8 år og personer med svært omfattende og komplekse funksjonsnedsettelse må holdes på avstand fra produktet med mindre de er under tilsyn til enhver tid.
- Barn yngre enn 3 år må holdes på avstand fra produktet med mindre de er under tilsyn til enhver tid.
- Barn bør være under oppsyn for å sikre at de ikke leker med apparatet.
- Oppbevar all emballasje utilgjengelig for barn og kast den på riktig måte.
- Oppbevar vaskemidler utilgjengelig for barn.
- Hold barn og kjæledyr borte fra produktet når døren er åpen.
- Rengjøring og vedlikehold av produktet skal ikke utføres av barn.

1.2 Generell sikkerhet

- Dette produktet er kun beregnet for vask i private hjem med tøy som tåler maskinvask.
- Dette produktet er beregnet for bruk innendørs.
- Dette produktet kan brukes på kontorer, hotellrom, gjestehus og andre lignende steder hvor slik bruk ikke overstiger (gjennomsnittlig) bruk for husholdningsrom.
- Produktets spesifikasjoner må ikke endres.
- Maksimal tøymengde er 8 kg. Ikke overskrid den maksimale tøymengden for programmet (se kapittelet «Programmer»).
- Driftsvanntrykket ved inngangspunktet for vannet fra uttakstilkoblingen må være mellom 0,5 bar (0,05 MPa) og 10 bar (1,0 MPa).
- Ventilasjonsåpningen i sokkelen må ikke blokkeres av et teppe, matte eller andre gulvbelegg.
- Produktet skal kobles til vannforsyningen med det nye medfølgende slangesettet eller andre nye slangesett fra et autorisert servicesenter.

- Gamle slangesett må ikke brukes på nytt.
- Om stikkontakten er skadet må den erstattes av produsenten, et autorisert servicesenter eller tilsvarende kvalifiserte personer for å unngå at den kan utgjøre en elektrisk fare.
- Slå av produktet og trekk støpselet ut av stikkontakten før det utføres noe vedlikehold.
- Ikke bruk høytrykksspyler og/eller damp til å rengjøre produktet.
- Rengjør produktet med en fuktet klut. Bruk kun nøytralt vaskemiddel. Du må aldri bruke skurende oppvaskmidler, skuresvamper, løsemidler eller metallgjenstander.

2. SIKKERHETSANVISNINGER

2.1 Montering



Installasjonen skal være i overensstemmelse med nasjonale forskrifter.

- Fjern all emballasjen og transportboltene inkludert gummiforing med plastavstandsstykke.
- Ta vare på transportboltene. Dersom produktet skal flyttes i fremtiden, må det festes igjen slik at trommelen er låst og ikke blir skadet.
- Vær alltid forsiktig når du flytter produktet. Det er tungt. Bruk alltid vernebriller og lukket fotteøy.
- Følg installasjonsanvisningene som følger med produktet.
- Ikke monter eller bruk et skadet produkt.
- Ikke monter eller bruk produktet hvor temperaturen er under 0 °C eller hvor det kan bli utsatt for vær.
- Sørg for at gulvet der produktet monteres er flatt, stabilt, varmebestandig og rent.
- Sørg for at det er luftsirkulasjon mellom produktet og gulvet.
- Når produktet settes på plass må det kontrolleres at det står i vater. Gjør det ikke det, justeres føttene til det er i vater.
- Ikke monter produktet rett over et avløp i gulvet.

- Ikke spray vann på produktet og ikke eksponerer det for overdreven fuktighet.
- Ikke monter apparatet et sted hvor døren til apparatet ikke kan åpnes helt.
- Sett ikke en lukket beholder under apparatet for å samle opp mulig vannlekkasje. Kontakt det autoriserte service-senteret for å forsikre deg om hvilke tilbehør som kan brukes.

2.2 Elektrisk tilkobling

ADVARSEL!

Fare for brann og elektrisk støt.

- ADVARSEL: Dette apparatet er konstruert for å monteres / kobles til en jordingsstikkledning i bygningen.
- Bruk alltid en korrekt montert, jordet stikkontakt.
- Kontroller at parameterne på typeskiltet er kompatible med de elektriske spesifikasjonene i strømforsyningen.
- Ikke bruk grenuttak eller skjøteledninger.
- Pass på at støpselet og strømkabelen ikke påføres skade. Hvis strømkabelen må erstattes, må dette utføres av vårt Autoriserte servicesenter.
- Ikke sett støpselet i stikkontakten før monteringen er fullført. Påse at det er tilgang til stikkontakten etter monteringen.

- Ikke berør strømkabelen eller støpselet med våte hender.
- Ikke trekk i kabelen for å koble fra produktet. Trekk alltid i selve støpselet.

2.3 Vanntilkobling

- Inntaksvannet skal ikke være varmere enn 25 °C.
- Ikke påfør skade på vannslangene.
- La vannet renne til det er rent og klart før du kople til nye rør eller rør som ikke er blitt brukt på lengre tid, der reparasjonsarbeid er blitt utført eller nye enheter er blitt montert (vannmålere osv.).
- Sørg for at det ikke er synlige vannlekkasjer under og etter første gangs bruk av apparatet.
- Ikke bruk en forlengingslange dersom inntaksslengene er for korte. Kontakt det autoriserte servicesenteret for å erstatte inntaksslangen.
- Når du pakker opp apparatet er du mulig at du ser vann som renner fra avløpsslengen. Dette kommer av produkttesting av vann i fabrikk.
- Du kan forlenge avløpsslengen til maks 400 cm. Kontakt autorisert servicesenter når det gjelder den andre avløpsslengen og forlengelsen.
- Kontroller at det er tilgang til vannkranen etter monteringen.
- Lukk vannkranen etter hver bruk av produktet.

2.4 Bruk

ADVARSEL!

Risiko for personskade, elektrisk støt, brannskader, eller skade på produktet.

- Følg sikkerhetsanvisningene på vaskemiddelpakken.
- Legg ikke brennbare produkter, eller gjenstander som er fuktet med brennbare produkter, inn i eller i nærheten av produktet.
- Vask ikke tekstiler som er godt tilsmusset med olje, gris eller andre stoffer med høyt fettinnhold. Det kan skade gummidelere på produktet. Forvask slike stoffer for hånd før du legger dem i produktet.

- For å unngå risiko for skade på plast- og gummidelere i produktet bør det ikke brukes duftmidler.
- Ikke berør glasset i døren mens et vaskeprogram er i gang. Glasset kan bli varmt.
- Pass på å fjerne alle metallgjenstander fra tøyet.

2.5 Service

- Kontakt et autorisert servicesenter for å reparere produktet. Bruk kun originale reservedeler.
 - Vær oppmerksom på at reparasjon på egen hånd eller ikke-profesjonell reparasjon kan ha sikkerhetsmessige konsekvenser og kan ugyldiggjøre garantien.
 - Følgende reservedeler er tilgjengelig i minst 10 år etter at modellen er blitt avvirket: motor og motorbørster, overføring mellom motor og trommel, pumper, støtdempere og fjærer, vasketrommel, trommelspindel og tilhørende kulelager, oppvarming og varmeelementer, inkludert varmpumper, rørledninger og tilhørende utstyr inkludert slanger, ventiler, filtre og akvastopper, trykte kretskort, elektroniske skjermer, trykkbrytere, termostater og sensorer, programvare og fastvare inkludert nullstillingsprogramvare, dør, dørhengsel og tetninger, andre tetninger, dørlåsesamling, perifere enheter av plast, slik som vaskemiddeldispensere.
- Varigheten kan være lengre i ditt land. For mer informasjon, besøk vår hjemmeside.
- Vær oppmerksom på at noen av disse reservedelene bare er tilgjengelige for profesjonelle reparatører, og at ikke alle reservedeler er relevante for alle modeller.
 - Angående lampen(e) i dette produktet og reservedeler som selges separat: Disse lampene er ment å motstå ekstreme fysiske forhold i husholdningsprodukter, for eksempel temperatur, vibrasjon, fuktighet, eller er ment å signalisere informasjon om produktets driftsstatus. De er ikke ment å brukes i andre bruksområder og egner seg ikke til rombelysning.

2.6 Avfallsbehandling

⚠ ADVARSEL!

Fare for skade eller kvelling.

- Koble produktet fra strømmen og vannforsyningen.
- Kutt av strømkabelen nær produktet og kast den.

- Fjern dørlåsen for å forhindre at barn eller dyr stenger seg inne i trommelen.
- Produkt skal avhendes i henhold til lokale krav for avhending av avfall fra elektrisk og elektronisk utstyr (EE-avfall).

3. PRODUKTESKRIVELSE

3.1 Oversikt over produktet

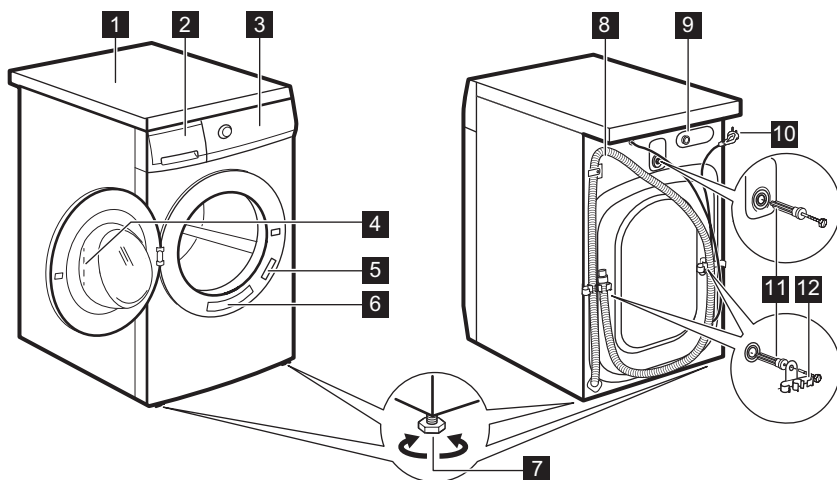

- 1** Topplate
- 2** Vaskemiddelskuff
- 3** Betjeningspanel
- 4** Dørhåndtak
- 5** Typeskilt
- 6** Klistremerke for hurtig-påminnelse
- 7** Fot for å vatre produktet

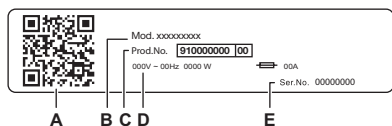

- 8** Avløpsslange
- 9** Tilkobling til inntaksslange
- 10** Strømkabel
- 11** Transportbolter
- 12** Støtte for slange



Typeskiltet rapporterer:

- A. QR-kode
- B. Modellnavn
- C. Produktnummer
- D. Elektriske klassifiseringer
- E. Serienummer

Skann **QR-koden** på produktet for å registrere produktet ditt og få mest mulig ut av det.

-  Få tilgang til produktdetaljer, dokumentasjon og artikler om hvordan du bruker de beste funksjonene (brugerhåndboken er også tilgjengelig på electrolux.com/manuals)
-  Få råd om bruk, feilsøking, service og reparasjon (også tilgjengelig på electrolux.com/support)
-  Kjøp tilbehør, forbruksvarer og originale reservedeler til produktet (også tilgjengelig på electrolux.com/shop)

4. TEKNISKE DATA

Dimensjon	Bredde / Høyde / Total dybde	59,7 cm / 84,7 cm / 56,8 cm
Elektrisk tilkobling	Spenning Generell strøm Sikring Frekvens	230 V 1900 W 10 A 50 Hz
Beskyttelsesnivå mot inntrengning av faste partikler og fuktighet sikret av beskyttelsesdekslet, unntatt der lavspenningsutstyret ikke er beskyttet mot fuktighet		IPX4
Vannforsyningstrykk	Minimum Maksimum	0,5 bar (0,05 MPa) 10 bar (1,0 MPa)
Vannforsyning ¹⁾		Kaldt vann
Maksimal vannmengde	Cotton (Bomull)	8 kg

¹⁾ Koble vanninntaksslengen til en kran med en 3/4" gjenge.

5. MONTERING

ADVARSEL!

Se etter i Sikkerhetskapitlene.

5.1 Pakke opp

1. Åpne døren. Ta alle artikler ut av trommelen.

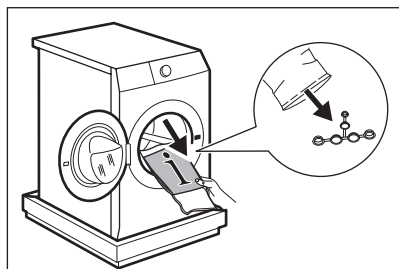

FORSIKTIG!

Tilbehør som leveres med produktet kan variere avhengig av modell.

2. Legg emballasjeelementet på gulvet bak produktet og sett det forsiktig ned på baksiden. Fjern beskyttelsen fra bunnen.

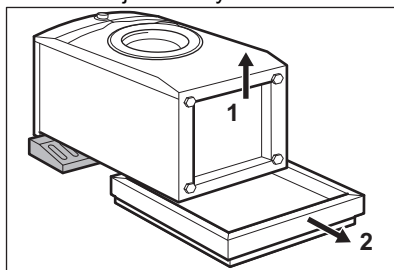

⚠ FORSIKTIG!

Ikke legg vaskemaskin med forsiden ned.

3. Sett produktet tilbake i en oppreist posisjon. Fjern strømledningen og avløpsslangen fra slangeholderen.

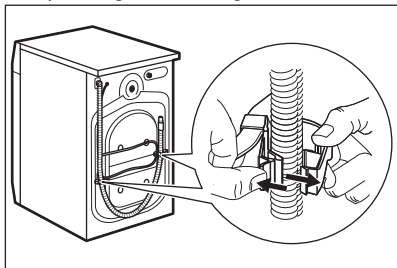

⚠ ADVARSEL!

Det er mulig at det kan renne vann fra avløpsslangen. Dette er fordi vaskemaskinen har blitt testet i fabrikk.

4. Trekk ut de tre transportboltene og dra ut avstandsstykkene i plast.

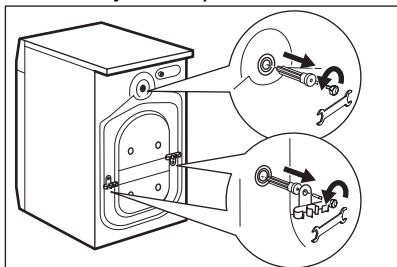

5. Sett plathettene (som ligger i posen med bruksanvisningen) i hullene.

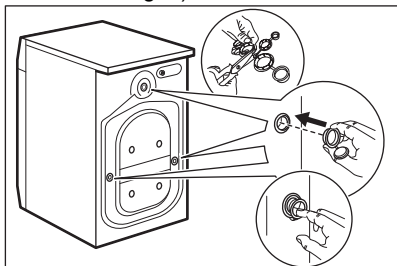

i

Vi anbefaler at du oppbevarer pakningen og transportboltene, i tilfelle du må flytte produktet senere.

5.2 Installasjonsinformasjon

Plassering og vatring

Juster produktet korrekt for å forhindre vibrasjoner, støy og hindre at det flytter på seg når det er i bruk.

1. Monter produktet på et flatt, hardt gulv. Produktet må stå plant og stabilt. Påse at produktet ikke berører veggen eller annen innredning og at det er luftsirkulasjon under.
2. Løsne eller stram føttene for å justere nivået. Alle føttene må stå støtt på gulvet.

⚠ ADVARSEL!

Ikke legg papp, treverk eller liknende materialer under produktet for å justere nivået.

Vanninntaksslangen

⚠ FORSIKTIG!

Kontroller at det ikke er noen skade på slangene og at det ikke lekker fra koplingene. Ikke bruk en forlengingsslange dersom inntaksslangene er for korte. Kontakt servicesenteret for informasjon om å erstatte inntaksslangen.

1. Om nødvendig koble vanninntaksslangen til baksiden av produktet. Vanligvis er den

allerede installert på fabrikk.

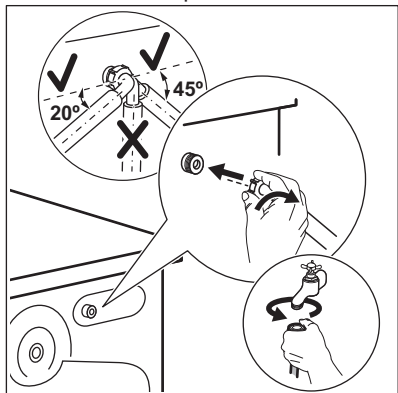

2. Posisjoner den mot venstre eller mot høyre avhengig av hvor vannkranen er plassert. Kontroller at inntaksslangen ikke er i en vertikal posisjon.
3. Hvis det er nødvendig, løsne ringmutteren for å plassere den i riktig posisjon.
4. Noen modeller kan inneholde inntaksslange med vannstoppenhet. Den forhindrer lekkasjer i slangen på grunn av den naturlige aldringen. Sektoren i vinduet viser denne feilen A Hvis dette skjer, lukk vannkranen og kontakt det autoriserte servicesenteret for informasjon om utskifting av slangen.

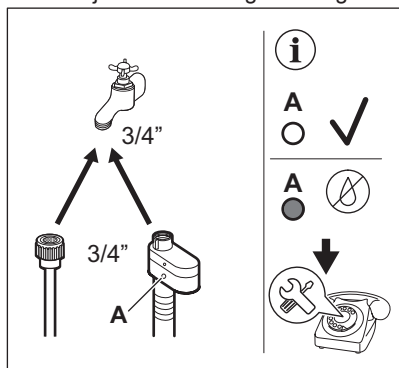

5. Koble den andre enden av inntaksslangen for KALDT vann til en vannkran med 3/4-tommers gjenger.

⚠ ADVARSEL!

Inntaksvannet skal ikke være varmere enn 25 °C.

Vanntømming

Avløpsslangen bør være på en høyde som ikke er mindre enn 60 cm og ikke mer enn 100 cm.



Du kan forlenge avløpsslangen til maks 400 cm. Kontakt det autoriserte servicesenteret for å kjøpe den andre avløpsslangen og forlengelsen.

Det er mulig å koble til avløpsslangen på forskjellige måter:

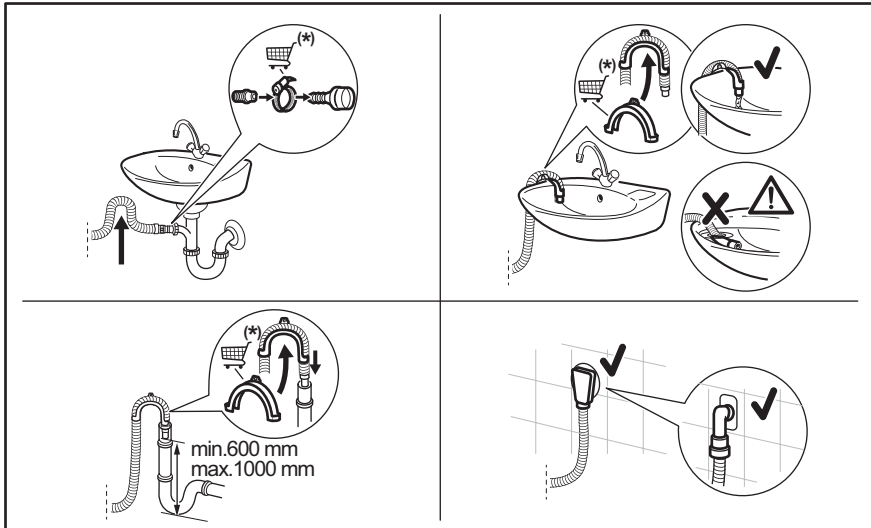

* Reservedeler kan byttes ut uten varsel.

Sørg for at det er en bøy på avløpsslangen, slik at smuss fra vannlåsen ikke kommer inn i produkt.

Koble avløpsslangen til rørstussen og fest den med en klemme. Sørg for at det er en bøy på avløpsslangen, slik at smuss fra vannlåsen ikke kommer inn i produkt.

Posisjonér slangen direkte til et innebygd avløpsrør i veggen og fest den med en klemme.

Uten slangeholderen, til en avløpsstuss – Plasser avløpsslangen til rørstussen og fest den med en klemme.

Avløpsslangen kan bøyes i U-form og plasseres rundt plastføreren På kanten av en vask – fest guiden til vannkranen eller veggen.



Kontroller at slangeføringen ikke kan bevege seg når produktet tømmes og avløpsslangens ende ikke er senket ned i vannet. Det kan føre til at skittent vann blir ført tilbake i produktet. Kjøp tilbehør fra en autorisert leverandør.

Til et vertikalt rør med luftehull – sett avløpsslangen direkte inn i et avløpsrør eller et vertikalt rør



Enden på avløpsslangen må alltid være ventilert, dvs. at innvendig diameter på avløpsrøret (min. 38 mm – min. 1,5") må være større enn den ytre diameteren på avløpsslangen.

5.3 Elektrisk tilkobling

På slutten av installasjonen kan du sette inn støpselet i stikkkontakten.

Typeskiltet og "Tekniske data"-kapittelet viser de nødvendige elektriske spesifikasjonene. Kontroller at de er kompatible med strømforsyningen.

Kontroller at den elektriske installasjonen i huset der du bor tåler den maksimale belastningen som kreves, også når det tas hensyn til alle andre produkter som er i bruk.

Vaskemaskinen skal koples til en jordet stikkontakt.

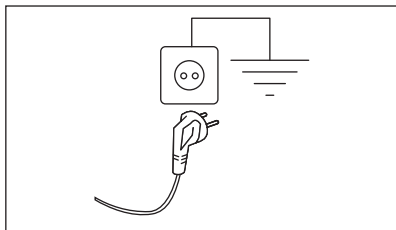

Strømkabelen skal være lett tilgjengelig etter at produktet er installert.

Kontakt vårt autoriserte servicesenter for elektrisk arbeid som kreves for å installere dette produktet.

Produsenten frasier seg ethvert ansvar for materielle skader eller personskader som skyldes at sikkerhetsanvisningene over ikke er blitt fulgt.

6. BETJENINGSPANEL

6.1 Introduksjon



For å velge ønsket alternativ, må du trykke på den aktuelle potten/symbolet. Ikke sett fingeren på skrå når du trykker på knappen. Sensorene på knappene er følsomme og det kan forstyrre valget. Hvis knappen ikke reagerer, vent i tre sekunder og prøv på nytt.

6.2 Beskrivelse av betjeningspanel

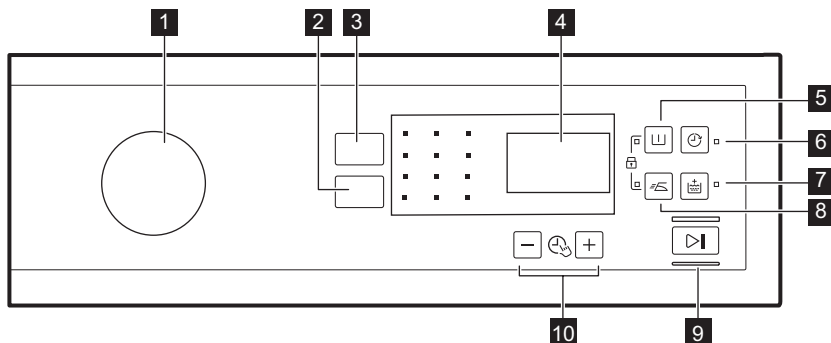



- 1 Programbryter
- 2 Spin berøringsfelt for reduksjon
- 3 Temp. berøringsfelt
- 4 Display
- 5 Prewash berøringsfelt
- 6 Delay Start berøringsfelt

- 7 Extra Rinse berøringsfelt
- 8 Easy Iron berøringsfelt
- 9 Start/Pause berøringsfelt
- 10 Time Manager styreplater

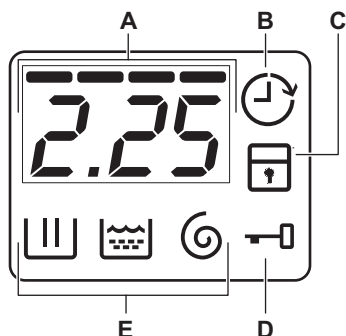



6.3 Display



-
- A** Tidsfeltet:
- Programtid.
 - Alarmkoder. Se kapittelet "Feilsøking" for beskrivelse.
 - Nivået på tidsuret ----.
 - Indikasjon på samlet driftstimer for produktet. Se avsnittet "Teller for driftstimer" i avsnittet "Innstillinger" for mer informasjon.
-
- B** Indikator for Utsatt start.
-
- C** Barnesikringsindikatoren.
-
- D** Dørlåsindikator:
- Den er på, og du kan ikke åpne døren.
 - Den er av, og du kan åpne døren.
 - Den blinker, og du kan ikke åpne døren. Vent noen minutter til indikatoren er av.
-
- E** Vaskefaseindikator.
- : vaskefasen
 - : skyllefasen
 - : sentrifugeringsfasen
-

7. PROGRAMTABELL

Program	Referanse	Maksi-	Programbeskrivelse
Standard tempe- ratur	sentrifugeha- stighet	mal	(Type vask og smussnivå)
Temperaturområ- de	Sentrifuge- ringshastig- het	meng- de	
Vaskeprogrammer			
Eco 40-60 40 °C 1)	1400 o/min (1400- 400 o/ min)	8 kg	Hvitt bomulls- og permanent kulørt bomullstøy. Normalt skittent tøy. Energiforbruket synker og tiden for vaskeprogrammet er forlenget, og sikrer gode vaskeresultater.

Program Standard temperatur Temperaturområde	Referanse sentrifugehastighet Sentrifuge- ringshastighet	Maksimal mengde	Programbeskrivelse (Type vask og smussnivå)
Bomull 40 °C 90 °C – Kaldt	1400 o/min (1400- 400 o/ min)	8 kg	Hvit bomull og kulørt bomull. For normalt, svært og lett skittent tøy.
Syntetisk 30 °C 60 °C – Kaldt	1200 o/min (1200- 400 o/ min)	3 kg	Syntetiske tekstiler eller blandingstekstiler. Normalt skittent tøy.
Finvask 30 °C 40 °C – Kaldt	1200 o/min (1200- 400 o/ min)	2 kg	Ømfintlige plagg som akryler, viskose og blandede tekstiler som krever en mer skånsom vask. Normalt og lett skittent tøy.
Spesialprogrammer			
Express Care  40 °C 60 °C – Kaldt	1200 O/min (1200-400 O/ min)	3 kg	For bomull og syntetiske tekstiler. Program for daglig vask på kort tid. Normalt og lett skittent tøy.
Hurtig 30min  40 °C 40 °C - 30 °C	1200 o/min (1200- 400 o/ min)	3 kg	Tekstiler av syntetiske og blandede stoffer. Lett skittent tøy.
Hurtig 14min  30 °C	800 O/min (800- 400 o/min)	1,5 kg	Tekstiler av syntetiske og blandede stoffer. Lett skitne plagg og plagg som skal oppfriskes.
Ytterligere vaskeprogrammer			
Sentrifugering	1400 o/min (1400- 400 o/ min)	8 kg	Alle stoffer, unntatt ull og finvasketekstiler. For å sentrifugere vasken og pumpe ut vannet i trommelen.
Tømming	-	8 kg	For å tømme ut vannet i trommelen. Alle tekstiler.
Skylling	1400 o/min (1400- 400 o/ min)	8 kg	For å skylle og sentrifugere vasken. Alle tekstiler, unntatt ullvarer og svært ømfintlig finvask. Reduser sentrifugehastigheten etter typen klesvask.
Anti-Allergi  60 °C	1400 O/min (1400-400 O/ min)	8 kg	Hvite bomullsplagg. Dette høytvotende vaskeprogrammet kombinert med damp fjerner mer enn 99,99 % av bakterier og virus ²) holder temperaturen over 60 °C gjennom hele vaskefasen; med en ekstra virkning på fibre takket være en dampfase, sikrer en forbedret skyllingsfase en riktig fjerning av rester av vaskemiddel og mikroorganismer. Dette programmet sikrer også en riktig reduksjon av pollen / allergifremkallende elementer.

Program Standard temperatur Temperaturområde	Referanse sentrifugehastighet Sentrifugeringshastighet	Maksimal mengde	Programbeskrivelse (Type vask og smussnivå)
Sengeteppe 40 °C 60 °C – Kaldt	800 o/min (800- 400 o/min)	3 kg	Spesialprogram for syntetisk eller fjær- og dunteppe, dyne, sengeteppe og så videre. Bruk flytende skånsomt vaskemiddel, som ullvaskemiddel
Sportstøy 30 °C 40 °C – Kaldt	1200 o/min (1200- 400 o/min)	3 kg	Syntetisk og finvask. Lett skittent tøy eller tøy som skal oppfriskes.
Ull/Silke  40 °C 40 °C – Kaldt	1200 o/min (1200- 400 o/min)	1,5 kg	Maskinvaskbar ull, ull som skal håndvaskes og andre tekstiler med «Håndvask»-symbol.³⁾

1) I henhold til kommisjonsforordning EU 2019/2023 er dette programmet ved 40 °C i stand til å rengjøre normalt skittent bomullstøy som er erklært å være vaskbart ved 40 °C eller 60 °C, sammen i samme syklus.



















For kapittelet i vaskeriet, programvarigheten og andre data, se kapitlet "Forbruksverdier".
De mest effektive programmene når det gjelder energiforbruk er generelt de som utfører ved lavere temperaturer og lengre varighet.

2) Testet for Staphylococcus aureus, Enterococcus faecium, Candida albicans, Pseudomonas aeruginosa og MS2 Bakteriofag i ekstern test utført av Swisstatest Testmaterialien AG i 2021 (testrapport nr. 202120117).





3) I dette programmet roterer trommelen sakte for å sikre at vasken er skånsom. Det kan virke som om trommelen ikke roterer eller ikke roterer som den skal, men dette er normalt på dette programmet.

Kompatibilitet for programtilvalg

Program	Sentrifugering						
							
Eco 40-60	■		■		■		
Bomull	■	■	■	■	■	■	
Syntetisk	■	■	■	■	■	■	
Finvask	■	■	■		■	■	
Express Care  min	■	■	■	■	■	■	

Program	Sentrifugering					
						
Hurtig 30min 	■	■			■	
Hurtig 14min 	■	■	■		■	
Sentrifugering	■				■	
Tømming					■	
Skylling	■	■	■		■	■
Anti-Allergi 	■	■	■	■	■	■
Sengeteppe	■				■	
Sportstøy	■	■	■	■	■	■
Ull/Silke 	■	■	■		■	

Egnede vaskemidler for vaskeprogrammer

Program	Universelt pulver ¹⁾	Universell flytende såpe	Flytende såpe for fargede plagg	Delikat ull	Spesielle
Eco 40-60	▲	▲	▲	--	--
Bomull	▲	▲	▲	--	--
Syntetisk	▲	▲	▲	--	--
Finvask	--	--	--	▲	▲
Express Care 	▲	▲	▲	--	--
Hurtig 30min 	--	▲	▲	--	--
Hurtig 14min 	--	▲	▲	--	--
Anti-Allergi 	▲	▲	--	--	▲
Sengeteppe	--	--	--	▲	▲
Sportstøy	--	▲	▲	--	▲
Ull/Silke 	--	--	--	▲	▲

¹⁾ Ved temperatur over 60 °C anbefales bruk av såpepulver.

▲ = Anbefalt

-- = Ikke anbefalt

8. TILVALG

8.1 Temp.

Bruk dette alternativet for å endre standardtemperaturen.

Indikator ✖ = kaldt vann.

Indikatoren til den siste valgte temperaturen tennes.

8.2 Spin

Med dette alternativet kan du endre standard sentrifugehastighet.

Indikatoren til den siste valgte hastigheten tennes.

Flere tilvalg for sentrifugering:

Ingen sentrifugering

- Bruk dette alternativet for å slå av alle sentrifugeringsfasene. Kun tømmefasen er tilgjengelig.
- Den tilhørende indikatoren tennes.
- Still inn dette tilvalget for svært ømfintlige tekstiler.
- Skyllfasen bruker mer vann i enkelte vaskeprogrammer.

Skyllestopp

- Velg dette alternativet for å hindre at klesvasken blir krøllete.
- Den tilhørende indikatoren tennes.
- Det er vann i trommelen når programmet er ferdig.
- Trommelen snurrer regelmessig for å forhindre at klesvasken blir krøllete.
- Døren forblir låst. Du må tømme ut vannet for å kunne låse opp døren.



For å tømme ut vannet, se "Når programmet er slutt".

8.3 Prewash

Med dette alternativet kan du legge til en forvaskfase til et vaskeprogram.

Tilhørende indikatorlampe tennes.

- Bruk dette tilvalget for å legge til en forvaskfase før vaskefasen. Dette valget anbefales for svært skittent tøy, spesielt hvis det inneholder sand, støv, gjørmes eller andre faste partikler.





Dette valget kan øke programmets varighet.

8.4 Delay Start

Med dette alternativet kan du utsette programstarten på en mer lettvinnt måte.

Trykk på knappen flere ganger for å velge ønsket utsatt tid. Tiden øker fra 30 minutter til 20 timer.

Displayet viser indikatoren  og valgt tidsforvalg. Apparatet starter nedtellingen og døren låses etter at du har trykket på Start/Pause -knappen.

8.5 Extra Rinse

Med dette alternativet, kan du legge til et par skyllinger til det valgte vaskeprogrammet.

Bruk dette alternativet for personer med allergier eller sensitiv hud.



Dette tilvalget vil øke programmets varighet.

Den tilhørende indikatoren lyser.

8.6 Easy Iron

Produktet vasker og sentrifugerer tøyet nøye for å forhindre at klesvasken blir krøllete.

Produktet reduserer sentrifugehastigheten, bruker mer vann og tilpasser programmets varighet til typen tøy.

Den tilhørende indikatoren tennes.

8.7 Time Manager – +

Med dette alternativet kan du redusere programvarigheten avhengig av vaskemengden og hvor skittent det er. Når du stiller inn et vaskeprogram, viser displayet standardvarigheten og ---- -streker.

Trykk på Time manager –  +-knappen for å redusere programvarigheten i henhold til dine behov. Displayet viser den nye programvarigheten og en rekke streker reduseres deretter:

---- egnet for full maskin med normal skitten vask.

--- en hurtig syklus for en full maskin av lett skitten vask.

-- svært rask syklus for en mindre tøymengde med lite skitten klesvask (maks. halv tøymengde anbefalt).

– den korteste syklusen for å oppfriske en liten mengde klesvask.

Time manager er kun tilgjengelig med programmene i tabellen.



indikator	Bomull	Syntetisk	Finvask
-	■	■	■
--	■	■	■
---	■	■	■
---- 1)	■	■	■



1) Standard varighet for alle programmer.

9. INNSTILLINGER

9.1 Barnesikring

Med dette alternativet kan du forhindre at barna leker med betjeningspanelet.

• For å **aktivere/deaktivere** dette alternativet, trykker du  og  samtidig til indikatoren  **slås på/av**. Du kan aktivere dette alternativet:

- Etter at du trykker : Tilvalgene og programbryteren er låst.
- Før du trykker : kan ikke produktet starte.

9.2 Permanent Ekstraskyll

Med dette alternativet kan du legge inn en ekstra skylling permanent når du starter et nytt program.

- For å **aktivere/deaktivere** dette alternativet, trykker du  og  samtidig til indikatoren  **slås på/av**.

9.3 Lydsignaler

Lydsignalene vil høres når:

- Programmet er ferdig.
- Det er en feil på apparatet.



For å **deaktivere/aktivere** lydsignalene, trykk  og  samtidig i 3 sekunder.



Hvis du deaktiverer varslingslydene, vil de fortsatt høres når apparatet har en feil.

9.4 Driftstimeteller

Det er mulig å visualisere den totale driftstiden for produktet i timer, fra første gang du slår på produktet. Denne verdien teller syklusenes driftstid (inkluderer ikke pauser, forsinket starttid). Gjør følgende for å visualisere denne verdien:

1. Slå på produktet ved å dreie programvelgeren til Eco 40-60 - programmet (1. posisjon med urviseren).
2. Trykk og hold inne  og -knappene i noen sekunder (innen 10 sekunder etter at du har slått på. Etter disse 10 sekundene aktiverer og deaktiverer tastekombinasjonen lydsignalene).



3. Etter 3 sekunder vises det totale antallet timer som produktet har vært i bruk i displayet: f.eks. 1276 timer, displayet viser teksten Hr i 2 sekunder, 12 (tusener og hundrevis) i 2 sekunder og 76 (tier og enheter).



Hvis prosedyren ikke fungerer (på grunn av tidsavbrudd, feil programhjulposisjon eller feil tastekombinasjon), slår du av produktet og gjentar sekvensen fra begynnelsen.

9.5 Tilbakest. til fabrikkinnst.

Denne funksjonen gjør det mulig å gjenopprette fabrikkinnstillingene. Følg trinnene nedenfor for å **aktivere** dette alternativet:

1. Slå på produktet ved å dreie programvelgeren til Syntetisk-programmet (3. posisjon med urviseren).
2. Trykk og hold inne  og -knappene i noen sekunder (innen 10 sekunder etter at du har slått på. Etter disse 10 sekundene aktiverer og deaktiverer tastekombinasjonen lydsignalene).
3. Displayet vil vise -- -- i ca. 5 sekunder.



Hvis prosedyren ikke fungerer (på grunn av tidsavbrudd, feil programhjulposisjon eller feil tastekombinasjon), slår du av produktet og gjentar sekvensen fra begynnelsen.

10. DAGLIG BRUK

ADVARSEL!

Se etter i Sikkerhetskapitlene.

10.1 Legge i tøyet

1. Åpne døren til produktet
2. Tøm lommene og brett ut tøyet før du legger det i produktet.
3. Legg klesvasken i trommelen, plagg for plagg.

Sørg for at du ikke legger for mye klær inn i trommelen.

4. Steng døren godt igjen.

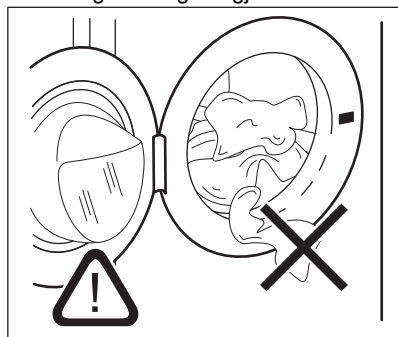

FORSIKTIG!

- Sørg for at det ikke ligger noe tøy mellom pakningen og døren. Det er fare for vannlekkasje eller skade på tøyet.
- Vasking av sterkt oljede, fettete flekker eller bruk av parfyme kan forårsake skade på gummidelere på apparatet.

10.2 Fylle vaskemiddel og tilsetningsmidler

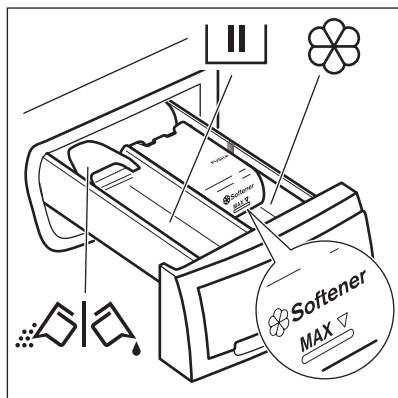

Makker for vaskefasen.
Hvis du bruker flytende vaskemiddel må du tilsette det rett før du starter programmet.



Kammer for flytende tilsetninger (tøymykner, stivelse).

MAX

Maksimalt nivå for mengden av flytende tilsetningsmidler.



Klaff for vaskepulver eller flytende vaskemiddel.

Når du velger et forvaskprogram (eller tilvalg), skal vaskemiddelet for forvaskfasen fylles direkte inn i trommelen.



Følg alltid anvisningene som du finner på emballasjen til vaskemiddelproduktet, men vi anbefaler at du ikke overgår det indikerte maksnivået (**MAX**). Denne mengden vil imidlertid garantere best vaskeresultater.



Etter en vaskesyklus fjern om nødvendig oppvaskmiddelrester fra oppvaskmiddelbeholderen.

10.3 Vaskemiddel i flytende form eller pulverform

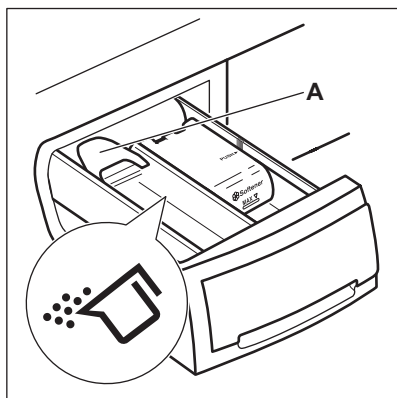

Standardposisjonen for klaffen er **A** (vaskepulver).

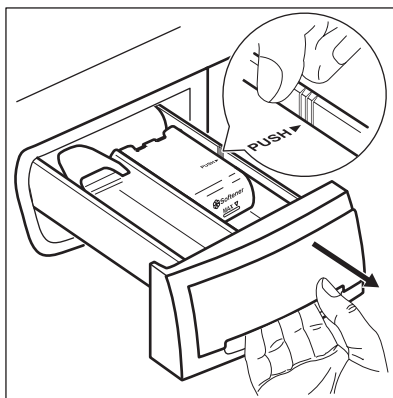

Bruke flytende vaskemidler:

1. Ta ut skuffen. Trykk på enden på skuffen, der hvor pilen er (PUSH) for enkelt å ta ut skuffen.

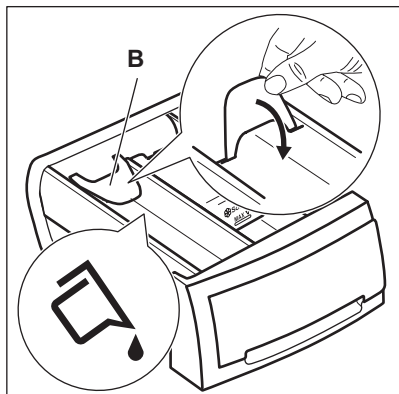

2. Juster klaffen til posisjon B.
3. Sett skuffen tilbake i åpningen.



Når du bruker flytende vaskemiddel:

- Ikke bruk geleaktige eller tykflytende vaskemidler.
- Ikke benytt mer enn 120 ml vaskemiddel.
- Ikke velg forvaskalternativet.
- Ikke velg starttidsforvalg.

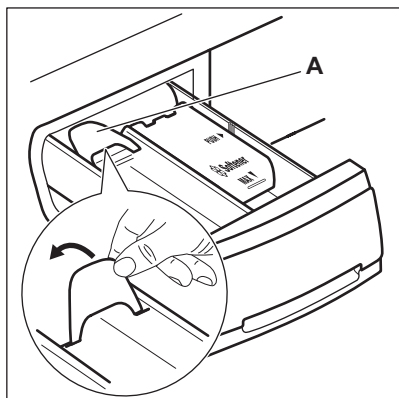

Når klaffen står i posisjon B og du ønsker å bruke vaskemiddel:

1. Ta ut skuffen.
2. Juster klaffen til posisjon A.
3. Sett skuffen tilbake i åpningen.

10.4 Velge et program

1. Drei programvelgeren for å stille inn programmet:
 - Indikatoren blinker.
 - Displayet vises nivået til Time Manager, programvarigheten og indikatorene til programfasene.
2. Hvis nødvendig, juster temperaturen og sentrifugehastigheten, eller legg til tilgjengelige tilvalg. Når du aktiverer et alternativ, lyser indikatoren for det innstilte alternativet.



Hvis du velger noe feil, viser displayet meldingen E r r.

10.5 Ytterligere informasjon om daglig bruk

AutoSense System-lastregistrering

AutoSense justerer programmets varighet (iht. vekt) for å oppnå perfekte vaskeresultater på minst mulig tid. Etter å ha berørt Start/Pause -knappen, vil den nye syklusvarigheten vises etter 10–15 minutter. I denne fasen vises en animasjon på displayet. AutoSense er ikke tilgjengelige programmer med korte sykluser.

Starte et program

Trykk på Start/Pause -knappen for å starte programmet. Den tilknyttede indikatoren slutter å blinke og forblir på. Programmet starter, og døren låses.

Displayet viser indikatoren .

Starte et program med utsatt start

1. Trykk på Delay Start -knappen flere ganger til displayet viser ønsket utsettelsestid.

2. Trykk på Start/Pause -knappen. Døren til Produktet starter nedtellingen for utsatt start. Programmet starter automatisk når nedtellingen er ferdig.

Stoppe et program og endre et tilvalg.

1. Når programmet kjører, kan du bare endre enkelte av alternativene. Rør ved Start/Pause -knappen.

2. Endre alternativene. Den oppgitte informasjonen i displayet endrer seg tilsvarende

3. Trykk på Start/Pause  igjen. Vaskeprogrammet fortsetter.





Avbryte et pågående program

- Drei programknotten til posisjon  for å avbryte programmet og deaktivere produktet.
- Drei programvelgeren på nytt for å aktivere produktet. Nå kan du angi et nytt vaskeprogram.

Tømming av vannet etter endt syklus

Hvis du har valgt et program eller et alternativ som ikke tømmer ut vannet fra den siste

skyllingen, må du huske å tømme ut vannet for å åpne døren.

- Berør knappen Spin for å redusere sentrifugehastigheten som foreslås av produktet. Hvis du angir  vil produktet bare tømme vannet.
- Trykk på Start/Pause .
- Du kan åpne døren når programmet er fullført og dørlåsindikatoren  slukker.
- Drei programknotten til posisjon  for å deaktivere produktet.

Hvilemodusfunksjon

Hvilemodusfunksjonen slår av produktet automatisk for å redusere energiforbruket.

11. STELL OG RENGJØRING

ADVARSEL!

Se etter i Sikkerhetskapitlene.



Dette apparatet skal kun brukes i private husholdninger.



Les kapittelet nøye for det beste vedlikeholdet og stellet.

11.1 Plan for regelmessig rengjøring

Regelmessig rengjøring hjelper deg med å utvide levetiden på produktet ditt.

Etter hver syklus, la døren og vaskemiddelbeholderen stå litt på gløtt for å få luftsirkulasjon og tørke fuktigheten inne i produktet.

Hvis produktet ikke brukes over lenger tid: Steng vannkranen og trekk ut støpselet.

Veiledende periodisk rengjøringsplan:

Avkalking	To ganger i året
Vedlikeholdsvask	En gang i måneden
Rengjør dørpakningen	Annenhver måned
Rengjør trommelen	Annenhver måned

Rengjør såpeskuffen	Annenhver måned
Rengjør innløpsslangen og ventilfilteret	To ganger i året

11.2 Fjerne fremmedlegemer



Sørg for at lommene er tomme og at alle løse elementer er bundet før du kjører syklusen.

Fjern fremmedlegemer (for eksempel metallklemme, knapper, mynter osv.) som du kan finne i dørpakningen, innløpsslangefilteret og trommelen. Se avsnittene "Dørpakning med dobbel randlås", "Rengjøring av trommelen" og "Rengjøring av innløpsslangen og ventilfilteret". Vær forsiktig med gardiner. Fjern krokene og legg gardinene i en vaskepose eller et putevar. Dersom det er nødvendig, kontakt det autoriserte service-senteret.

11.3 Utvendig rengjøring

Rengjør produktet kun med mild såpe og varmt vann. Tørk alle overflater nøye. Ikke bruk skuresvamp eller skrapemateriell.

⚠ FORSIKTIG!

Ikke bruk alkohol, løsemiddel eller kjemiske midler.

⚠ FORSIKTIG!

Ikke rengjør metallflater med et klorbasert vaskemiddel.

11.4 Avkalking



Hvis vannhardheten der du bor er høy eller middels, anbefaler vi at du bruker et skyllemiddel for vaskemaskiner.

Vannet er hardt eller middels hardt når hardheten overstiger 8dH.

Undersøk trommelen med jevne mellomrom for å se etter kalk.

Vanlige vaskemidler inneholder allerede stoffer for å bløtgjøre vannet, men vi anbefaler å kjøre en syklus med tom trommel og kalkfjerner nå og da.



Følg alltid anvisningene som du finner på emballasjen til produktet.

11.5 Vedlikeholdsvask

Gjentatt bruk og bruk over tid med programmer på lave temperaturer kan gjøre at det samler seg vaskemiddelrester, lo og bakterier inne i trommelen og karet. Dette kan generere vond lukt og mugg. For å eliminere oppsamling og rengjøre innsiden av apparatet, kjøp en vedlikeholdsvask jevnlig (minst én gang hver måned).



Se kapittelet Rengjør trommelen.

11.6 Rengjør trommelen

Undersøk trommelen regelmessig for å forhindre uønskede avleiringer.

Rester etter rust i trommelen kan forekomme som følge av at fremmedlegeme ruste i vasken eller fordi vannet inneholder jern

Rengjør trommelen med produkter som er egnet for rustfritt stål.



Følg alltid anvisningene som du finner på emballasjen til apparatet.

Ikke bruk sure avkalkningsprodukter, slipende produkter som inneholder klor eller jern eller stålull i rengjøring av trommelen.

Slik foretar du en grundig rengjøring:

1. Ta alt tøyet ut av trommelen.
2. Kjør et Bomull-program med maksimal temperatur.
3. Bruk en liten mengde vaskemiddel i en tom trommel for å skylle ut gjenværende rester.

11.7 Dørpakning med dobbel leppe felle.

Dette produktet er designet med et **selvrensjørende dreneringssystem**, som lar lette lofibre som faller av klærne tømme ut med vannet. Kontroller pakningen regelmessig, og, om nødvendig, rengjør den som beskrevet i diagrammet nedenfor. Mynter, knapper og andre små artikler kan plukkes ut når programmet er ferdig.

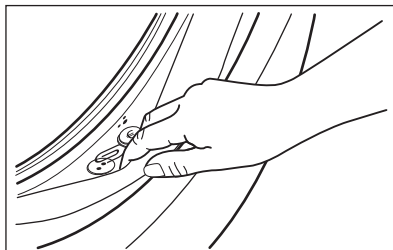

Rengjør det når det kreves, ved å bruke kremrens med ammoniakk uten å skrape pakningsoverflaten.



Følg alltid anvisningene som du finner på emballasjen til produktet.

Kontroller og fjern gjenstander (om noen) som kan ha blitt fanget opp i fellen.

Sørg for at det ikke ligger noe tøy mellom pakningen og døren.

Bruk en fuktig klut til å tørke av smuss eller vannrester som er igjen på dørpakningen etter at programmet er ferdig.

11.8 Rengjøre såpeskuffen.

For å unngå eventuelle avleiringer av inntørket vaskemiddel eller tøymykner og/

eller dannelse av mugg i vaskemiddelskuffen, må du utføre følgende rengjøringsprosedyre annenhver måned, slik det er forklart i diagrammene nedenfor:

1.

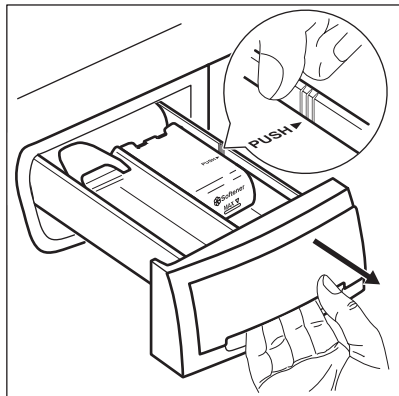

2.

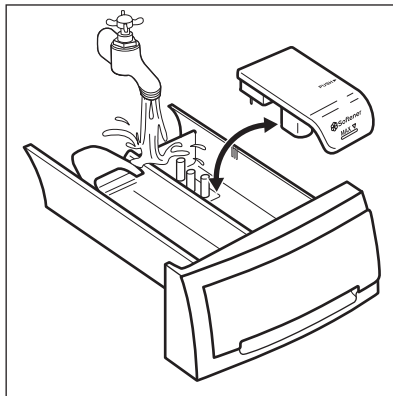

3.

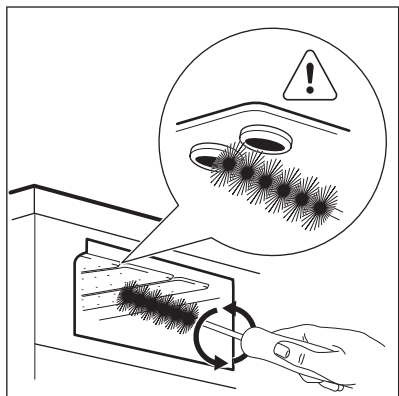

4.

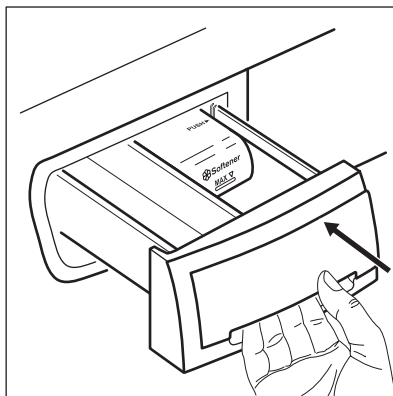

11.9 Rengjøring av innløpsslangen og ventilfilteret

Det anbefales å rengjøre både inntaksslansens og ventilens filter to ganger i året for å fjerne eventuelle avleiringer som har samlet seg over tid. Rengjør filtrene som beskrevet i de følgende diagrammene:

1. Ta innløpsslangen ut av kranen og rengjør filteret.

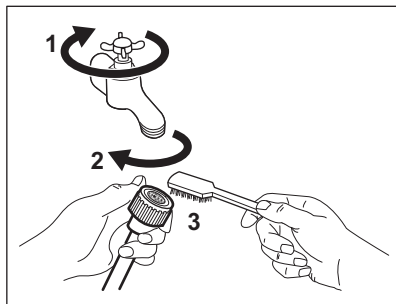

2. Ta innløpsslangen ut av produktet ved å løsne mutteren.

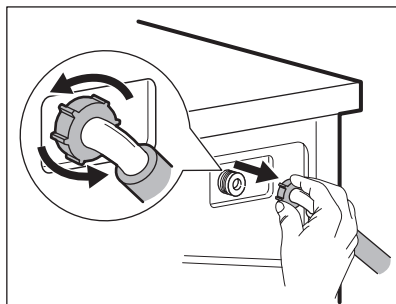

3. Rengjør ventilfilteret på baksiden av produktet med en tannbørste.

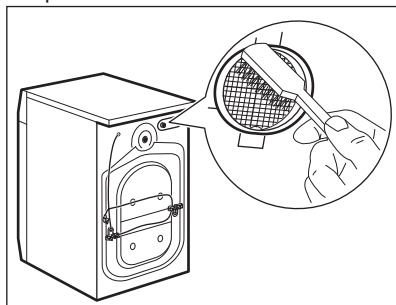

4. Når du kobler på slangen på baksiden av produktet, legg den mot venstre eller høyre (ikke i vertikal posisjon) avhengig av hvor vannkranen er plassert.

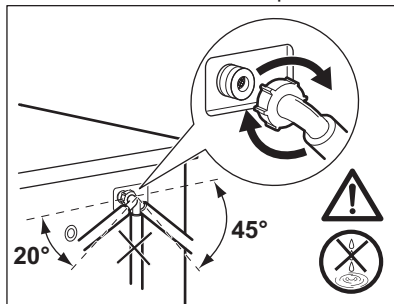

11.10 Forholdsregler ved frost

Hvis produktet er montert på et sted der temperaturen kan bli under 0 °C, må du fjerne det gjenværende vannet fra inntaksslangen og avløpspumpen.

1. Trekk støpselet ut av stikkkontakten.
2. Steng vannkranen.
3. Legg de to endene av vanninntaksslangen i en beholder og la vannet renne ut av slangen.

⚠ ADVARSEL!

Pass på at temperaturen er over 0 °C før du bruker produktet igjen. Produsenten er ikke ansvarlig for skader forårsaket av lave temperaturer.

12. FORBRUKSVERDIER

12.1 Kommentar



QR-koden på energietiketten som fulgte med produktet gir en lenke til informasjonen som er relatert til ytelsen av dette produkt i EU EPREL-databasen. Oppbevar energietiketten kun for henvisning med denne brukerhåndboken samt alle andre dokumenter som fulgte med dette produktet.

Det er også mulig å finne den samme informasjonen i EPREL med koblingen <https://eprel.ec.europa.eu> og modellnavnet, samt produktnummeret som du finner på typeskiltet til produktet.

Verdier og programvarighet kan variere avhengig av forskjellige forhold (f.eks. romtemperatur, vanntemperatur og trykk, mengde og type tøy, forsyningsspennning) og hvis du endrer standardinnstillingen for et program.

I henhold til kommisjonsforordning Eu 2019/2023

Eco 40-60-program	kg	kWh	Liter	tt:mm	% 1)	°C	o/min ²)
Full maskin	8	0.790	52.0	3:25	53.00	39.0	1351
Halv maskin	4	0.420	42.0	2:40	53.00	30.0	1351
Kvart maskin	2	0.165	33.0	2:35	54.00	22.0	1351

1) Gjenværende fuktighet ved slutten av sentrifugefasen. Jo høyere sentrifugeringshastigheten er, jo høyere er støyen og desto lavere er gjenværende fuktighet.

2) Maksimal sentrifugeringshastighet.

Vanlige programmer



Disse verdiene er kun veiledende.

Program	kg	kWh	Liter	tt:mm	% 1)	°C	o/min ²)
Bomull ³⁾ 90 °C	8	2.450	80.0	4:05	52.00	85.0	1400
Bomull 60 °C	8	1.750	75.0	3:50	52.00	55.0	1400
Bomull ⁴⁾ 20 °C	8	0.300	75.0	2:50	52.00	20.0	1400
Syntetisk 40 °C	3	0.600	55.0	2:15	35.00	40.0	1200

Program	kg	kWh	Liter	tt:mm	% 1)	°C	o/min ²⁾
Finvask ⁵⁾ 30 °C	2	0.400	50.0	1:15	35.00	30.0	1200
Ull/Silke 30 °C	1,5	0.300	60.0	1:05	30.00	30.0	1200

1) Gjenværende fuktighet ved slutten av sentrifugefasen. Jo høyere sentrifugeringshastigheten er, jo høyere er støyen og desto lavere er gjenværende fuktighet.

2) Referanseindikator for sentrifugehastigheten.

3) Egnet til vask av svært skitne tekstiler.

4) Egnet for vask av lett skitne bomullstekstiler, syntetiske og blandede tekstiler.

5) Den fungerer også som en rask vaskesyklus for litt skittent tøy.

Strømforbruk i ulike moduser

Av (W)	Hvilemodus (W)	Utsatt start (W)
0.50	0.50	4.00

Tid til Av/Standby-modus er maksimalt 15 minutter.

13. HURTIGVEILEDNING

13.1 Daglig bruk

Sett støpselet inn i stikkontakten.

Åpne vannkranen.

Last klesvasken.

Hell vaskemiddel og annen behandling i riktig beholder.

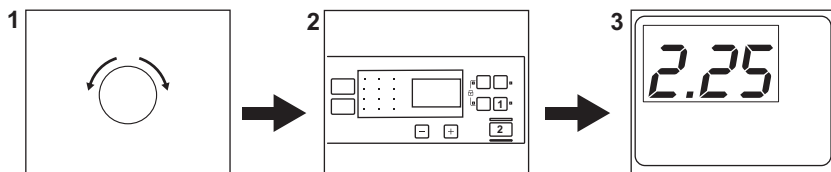

1. Drei programvelgeren for å slå på produktet og stille inn ønsket program.
2. Angi ønsket tilvalg (1) med korresponderende berøringsknapper. Berør **Start/Pause** (2)-knappen for å starte programmet. ▶||
3. Produktet starter. Når programmet er slutt, tar du ut klesvasken.

Drei programvelgeren til posisjonen ① for å slå av produktet.

13.2 Stell og rengjøring

En plan for regelmessig rengjøring hjelper deg med å utvide levetiden på produktet ditt.

Etter hver syklus, la døren og oppvaskmiddelbeholderen stå litt på gløtt for å få luftsirkulasjon og tørke fuktigheten i produktet: Dette vil forhindre mugg og lukt.

Hvis produktet ikke brukes over lenger tid: Steng vannkranen og trekk ut støpselet.

Avkalking	To ganger i året
Vedlikeholdsvask	En gang i måneden
Rengjør dørpakningen	Annenhver måned
Rengjør trommelen	Annenhver måned
Rengjør såpeskuffen	Annenhver måned
Rengjør innløpsslengen og ventilfilteret	To ganger i året

Hold plastdelene rene, spesielt i nærheten av vaskemiddelskuffområdet, og fjern overflødig søl.

Følgende avsnitt forklarer hvordan du skal rengjøre noen av delene.

Dørpakning med dobbel leppe felle.

Dette produktet er designet med et **selvrensjørende dreneringssystem**, som lar lette løsfibre som faller av klærne tømme ut med vannet. Kontroller pakningen regelmessig, og, om nødvendig, rengjør den som beskrevet i diagrammet nedenfor. Mynter, knapper og andre små artikler kan plukkes ut når programmet er ferdig.

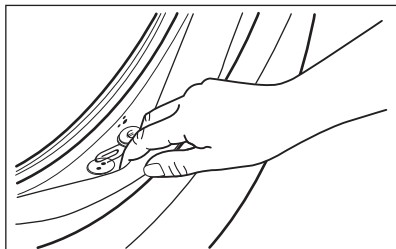

13.3 Programmer

Programmer	Tøymengde	Produktbeskrivelse
Eco 40-60 ¹⁾	8 kg	Hvit og farget bomull. Normalt skittent tøy.
Bomull	8 kg	Hvit bomull og kulørt bomull.
Syntetisk	3 kg	Syntetiske tekstiler eller blandingstekstiler.
Finvask	2 kg	Ømfintlige plagg som akryler, viskose og polyesterplagg.
Express Care	3 kg	For bomull og syntetiske tekstiler. Program for daglig vask på kort tid. Normalt og lett skittent tøy.
minHurtig 30min	3 kg	Tekstiler av syntetiske og blandede stoffer. Lett skittent tøy.

Rengjør det når det kreves, ved å bruke kremrens med ammoniakk uten å skrape pakningsoverflaten.





Følg alltid anvisningene som du finner på emballasjen til produktet. Kontroller og fjern gjenstander (om noen) som kan ha blitt fanget opp i fellen. Sørg for at det ikke ligger noe tøy mellom pakningen og døren. Bruk en fuktig klut til å tørke av smuss eller vannrester som er igjen på dørpakningen etter at programmet er ferdig.

Fjerne fremmedlegemer



Sørg for at lommene er tomme og at alle løse elementer er bundet før du kjører syklusen.

Fjern fremmedlegemer (for eksempel metallklemme, knapper, mynter osv.) som du kan finne i dørpakningen, innløpsslangefilteret og trommelen. Dersom det er nødvendig, kontakt det autoriserte service-senteret.

Programmer	Tøymengde	Produktbeskrivelse
 Hurtig 14min	1,5 kg	Tekstiler av syntetiske og blandede stoffer. Lett skitne plagg og plagg som skal oppfriskes.
Sentrifugering	8 kg	Alle stoffer, unntatt ull og finvasketekstiler. For å sentrifugere vasken og pumpe ut vannet i trommelen.
Tømming	8 kg	Alle tekstiler, unntatt ullvarer og svært ømfintlig finvask. Program for sentrifugering og tømming av vann.
Skylling	8 kg	Alle tekstiler, unntatt ullvarer og svært ømfintlig finvask. Program for skylling og sentrifugering.
 Anti-Allergi	8 kg	Hvite bomullsplagg. Dette programmet fjerner basiller og bakterier.
Sengeteppe	3 kg	Spesialprogram for syntetisk eller fjær- og dunteppe, dyne, sengeteppe og så videre. Bruk flytende skånsomt vaskemiddel, som ullvaskemiddel
Sportstøy	3 kg	Sportstøy.
 Ull/Silke	1,5 kg	Maskinvaskbart ull, ull som må håndvaskes og finvask.

1) I henhold til kommisjonsforordning EU 2019/2023 er dette programmet ved 40 °C i stand til å rengjøre normalt skittent bomullstøy som er erklært å være vaskbart ved 40 °C eller 60 °C, sammen i samme syklus.





For kapittelet i vaskeriet, programvarigheten og andre data, se kapitlet "Forbruksverdier".



De mest effektive programmene når det gjelder energiforbruk er generelt de som utfører ved lavere temperaturer og lengre varighet.

Hvis du laster produktet til **maksimal kapasitet som er indikert for hvert**

program, hjelper det å redusere energi- og vannforbruket.

Egnede vaskemidler for vaskeprogrammer

Program	Universelt pulver ¹⁾	Universell flytende såpe	Flytende såpe for fargede plagg	Delikat ull	Spesielle
Eco 40-60	▲	▲	▲	--	--
Bomull	▲	▲	▲	--	--
Syntetisk	▲	▲	▲	--	--
Finvask	--	--	--	▲	▲
Express Care 	▲	▲	▲	--	--
Hurtig 30min 	--	▲	▲	--	--
Hurtig 14min 	--	▲	▲	--	--

Program	Universelt pulver ¹⁾	Universell flytende såpe	Flytende såpe for fargede plagg	Delikat ull	Spesielle
Anti-Allergi 	▲	▲	--	--	▲
Sengeteppe	--	--	--	▲	▲
Sportstøy	--	▲	▲	--	▲
Ull/Silke 	--	--	--	▲	▲

1) Ved temperatur over 60 °C anbefales bruk av såpepulver.

-- = Ikke anbefalt ▲ = Anbefalt

13.4 Vaskemiddeltype og -mengde.

- Bruk bare vaskemidler og andre behandlinger som er beregnet for bruk i vaskemaskiner. Følg først disse generiske reglene:
 - vaskemiddel i pulverform (også tablett og enkeltdose-vaskemidler) for alle typer tekstiler, unntatt ømfintlige. Bruk helst vaskepulver med blekemiddel for lyse klær og klesdesinfisering,
 - flytende vaskemidler (også vaskemidler i enkeltdoseform), helst for vaskeprogrammer på lav temperatur (maks 60 °C) for alle

stofftyper, eller spesialberegnete for ull.

- Ikke bland ulike typer vaskemidler.
- Bruk mindre vaskemiddel hvis:
 - du vasker en liten mengde tøy,
 - tøyet bare er litt skittent,
 - det er mye skum under vask.

Utilstrekkelig vaskemiddel kan føre til:

- utilfredsstillende vaskeresultater,
- at tøymengden blir grå,
- fettete klær,
- mugg i produktet.

For mye vaskemiddel kan føre til:

- skumming,
- redusert vaskeeffekt,
- utilstrekkelig skylling,
- større innvirkning for miljøet.

14. ALARMKODER OG MULIGE FEIL

Maskinen starter ikke eller stopper under bruk. Forsøk først å finne en løsning på problemet (se tabellene).

ADVARSEL!

Deaktiver produktet før du utfører kontroll.

Problem	Mulig løsning
---------	---------------

E 10

Maskinen tar ikke inn vann.

- Sørg for at vannkranen er åpen.
- Sørg for at trykket til vannforsyningen ikke er for lavt. Kontakt det lokale vannverket for å få tak i denne informasjonen.
- Kontroller at vannkranen ikke er tett.
- Sørg for at inntaksslengen ikke har en knekk, skadet eller bøyd.
- Kontroller at vanninntaksslengen er korrekt tilkople.
- Dette problemet kan også skyldes en tett avløp. Ta kontakt med et autorisert servicesenter.
- Kontroller at filteret til inntaksslengen og filteret til inntaksventilen ikke er tette.

E 20

Produktet tømmer ikke vannet.

- Sørg for at avløpsrøret ikke er tett.
- Kontroller at avløpsslengen ikke er bøyd eller skadet.
- Dette problemet kan skyldes et tett avløp. Ta kontakt med et autorisert servicesenter
- Kontroller at avløpsslengen er korrekt tilkople.
- Velg tømingsprogrammet hvis du har valgt et program uten tømning.
- Velg tømingsprogrammet hvis du har brukt et program som avsluttes med vann i trommelen.

E 40

Døren til maskinen er åpen eller ikke ordentlig lukket.

- Sørg for at døren er skikkelig lukket.

E 9 1

Intern feil. Ingen kommunikasjon mellom de elektroniske elementene i maskinen.

- Programmet avslutter ikke som det skal eller stopper for tidlig. Slå maskinen av og på.
- Ta kontakt med servicesenteret hvis alarmkoden oppstår igjen.

E 10

Strømforsyningen er ustabil.

- Vent til strømforsyningen er stabil igjen.

E F 0

Lekkasjestoppssystemet er på.

- Kople fra maskinen og steng vannkranen. Kontakt et autorisert servicesenter.

Ta kontakt med servicesenteret hvis feilen fortsetter. Nødvendig informasjon som servicesenteret trenger, kan du finne på typeskiltet.

Det kan være at enkelte alarmkoder ikke forekommer. Kan endres uten varsel.

15. BESKYTTELSE AV MILJØET

Resirkuler materialer merket med symbolet



Legg emballasjen i relevante beholdere for å resirkulere det. Bidra til å beskytte miljøet og menneskers helse ved å resirkulere avfall fra elektriske og elektroniske

produkter. Ikke avhend produkter merket med



symbolet med husholdningsavfallet. Returner produktet til ditt lokale resirkuleringsanlegg eller kontakt kommunen.

Välkommen till Electrolux! Tack för att du har valt en av våra produkter.



I vår strävan efter hållbarhet minskar vi på mängden papper och tillhandahåller fullständiga användarmanualer via Internet. Sök upp den fullständiga användarmanualen på electrolux.com/manuals



Få tips om användning, broschyrer, felsökning, service- och reparationsinformation på electrolux.com/support



Köp tillbehör, förbrukningsvaror och originalreservdelar till din produkt på electrolux.com/shop

Med reservation för ändringar.

INNEHÅLL

1. SÄKERHETSINFORMATION.....	148
2. SÄKERHETSANVISNINGAR.....	150
3. PRODUKTBEKRIVNING.....	152
4. TEKNISK INFORMATION.....	153
5. INSTALLATION.....	153
6. KONTROLLPANEL.....	157
7. PROGRAMÖVERSIKT.....	158
8. TILLVAL.....	162
9. INSTÄLLNINGAR.....	163
10. DAGLIG ANVÄNDNING.....	164
11. UNDERHÅLL OCH RENGÖRING.....	167
12. FÖRBRUKNINGSVÄRDEN.....	171
13. SNABBGUIDE	172
14. LARMKODER OCH MÖJLIGA FEL.....	175
15. MILJÖSKYDD.....	176

1. ⚠ SÄKERHETSINFORMATION



Läs bifogade instruktioner noga före installation och användning av den här produkten.

Tillverkaren är inte ansvarig för eventuella personskador eller andra skador som uppkommit till följd av felaktig installation eller användning. Förvara alltid bruksanvisningen på en säker och tillgänglig plats för framtida behov.

1.1 Säkerhet för barn och personer med funktionsnedsättning

- Denna produkt kan användas av barn från 8 års ålder och uppåt, och av personer med nedsatt fysisk, sensorisk eller mental förmåga, samt personer med bristande erfarenhet och kunskap om de övervakas eller instrueras om hur produkten används på ett säkert sätt och förstår de risker som är förknippade med användningen.
- Barn mellan 3 och 8 år eller personer med mycket omfattande och komplexa funktionsnedsättningar ska inte vara i närheten av produkten om de inte är under uppsikt.
- Barn under 3 år ska inte vistas i närheten av produkten utan ständig uppsikt.
- Barn ska övervakas så att de inte leker med maskinen.
- Håll allt förpackningsmaterial utom räckhåll för barn och kassera det på lämpligt sätt.
- Förvara rengöringsmedel utom räckhåll för barn.
- Håll barn och husdjur borta från produkten när luckan är öppen.
- Barn får inte utföra rengöring och underhåll av produkten utan uppsikt.

1.2 Allmän säkerhet

- Denna produkt är endast avsedd för maskintvättbar tvätt i hemmet.
- Denna produkt är avsedd för enskilt hushållsbruk inomhus.
- Produkten kan användas i kontor, hotellrum, gästrum och liknande boenden där sådan användning inte innebär att genomsnittlig hushållsförbrukning överskrids.
- Ändra inte produktens specifikationer.
- Produktens maximala tvättmängd är 8 kg. Lägg inte i mer tvätt än maximalt tillåten tvättmängd för respektive program (se avsnittet "Program").
- Vattentrycket vid inloppspunkten från vattentappställe måste vara 0,5–10 bar (0,05–1,0 MPa).

- Ventilationsöppningarna i botten får ej täppas igen av en matta eller annat som ligger på golvet.
- Produkten måste anslutas till vattenledningsnätet med de nya medföljande slanguppsättningarna, eller med andra nya slanguppsättningar som tillhandahålls av auktoriserat servicecenter.
- Gamla slanguppsättningar får inte återanvändas.
- Om nätsladden är skadad måste den bytas av tillverkaren, tillverkarens auktoriserade servicecenter eller personer med motsvarande utbildning, för att undvika fara.
- Stäng av produkten och koppla bort den från eluttaget före underhåll.
- Använd inte högtrycksvattenspray och/eller ånga för att rengöra produkten.
- Rengör produkten med en fuktad trasa. Använd bara neutrala rengöringsmedel. Använd inte slipande produkter, repande rengöringstussar, lösningsmedel eller metallföremål.

2. SÄKERHETSANVISNINGAR

2.1 Installation



Installationen måste överensstämma med gällande nationella bestämmelser.

- Ta bort allt förpackningsmaterial och transportbultarna, inklusive gummibussning och plastbricka.
- Förvara transportbultarna på ett säkert ställe. Om produkten ska flyttas i framtiden måste de sättas dit igen för att låsa trumman för att förhindra skador på produkten.
- Var alltid försiktig när produkten rör sig eftersom den är tung. Använd alltid skyddshandskar och täckta skor.
- Följ installationsinstruktionerna som följer med produkten.
- Installera eller använd inte en skadad produkt.
- Installera och använd inte produkten på en plats där temperaturen understiger 0 °C eller där den utsätts för väder och vind.
- Golvytan, på vilken produkten ska installeras, måste vara plan, stabil, värmebeständig och ren.
- Kontrollera att luft kan cirkulera mellan produkten och golvet.
- Använd ett vattenpass för att kontrollera att produkten står helt vågrätt när den står på platsen där den skall användas. Om den inte gör det kan du justera fötterna tills den gör det.
- Installera inte produkten direkt över en golvbrunn.
- Spruta inte vatten på apparaten och utsätt den inte för mycket fuktighet.
- Installera inte produkten där luckan inte kan öppnas helt.
- Placera inte en stängd behållare för uppsamling av vattenläckage under produkten. Kontakta auktoriserat

servicecenter för att kontrollera vilka tillbehör som kan användas.

2.2 Elanslutning

WARNING!

Risk för brand och elektriska stötar.

- **WARNING!** Denna produkt är avsedd för att installeras/anslutas till en jordad anslutning i byggnaden.
- Använd alltid ett korrekt installerat, stötsäkert och jordat eluttag.
- Se till att de parametrarna på märkskylten överensstämmer med elnätets elektricitet.
- Använd inte grenuttag eller förlängningssladdar.
- Kontrollera så att du inte skadar stickkontakten och nätkabeln. Om produktens nätkabel behöver bytas måste det göras av vårt auktoriserade servicecenter.
- Anslut stickkontakten till eluttaget först vid slutet av installationen. Kontrollera att stickkontakten är åtkomlig efter installationen.
- Ta inte i anslutningssladden eller stickkontakten med våta händer.
- Dra inte i anslutningssladden för att koppla bort produkten från eluttaget. Ta alltid tag i stickkontakten.

2.3 Vattenanslutning

- Inloppsvattnet får inte överstiga 25° C.
- Orsaka inga skador på vattenslangarna.
- Före anslutning till nya slangar, slangar som inte använts under en längre tid, där reparationsarbete har utförts eller om nya enheter har monterats (vattenmätare, etc.), ska vattnet rinna en stund tills det är rent och klart.
- Kontrollera att det inte finns några synliga vattenläckor under och efter första användningen av maskinen.
- Använd inte en förlängningsslang om tilloppsslangarna är för korta. Kontakta det auktoriserade servicecentret för byte av tilloppsslang.
- När du packar upp produkten kan det hända att vatten rinner från tömningslangen. Detta beror på vattentesterna som utförts på produkten i fabriken.

- Tömningslangen kan förlängas till högst 400 cm. Kontakta det auktoriserade servicecentret för den andra tömningslangen och förlängningen.
- Kontrollera att stickkontakten är åtkomlig efter installationen.
- Stäng vattenkranen efter varje användning av produkten.

2.4 Använd

WARNING!

Det finns risk för personskador, elstöt, brand eller skador på produkten.

- Följ säkerhetsanvisningarna på tvättmedelsförpackningen.
- Placera inte brandfarliga produkter eller föremål som är våta med brandfarliga produkter i, i närheten av eller på produkten.
- Tvätta inga material som är kraftigt nedsmutsade med olja, fett eller andra feta ämnen. Detta kan skada produktens gummidelar. Förtvätta sådana material för hand innan du lägger in dem i produkten.
- Använd inte tvättdofter för att undvika skador på produktens plast- och gummidelar.
- Ta inte på luckglaset när ett program är igång. Glaset kan bli varmt.
- Se till att alla metallföremål avlägsnas från tvätten.

2.5 Service

- Kontakta ett auktoriserat servicecenter för reparation av produkten. Använd endast originalreservdelar.
- Observera att reparationer som utförs själv eller på ett icke fackmannamässigt sätt kan få säkerhetsmässiga konsekvenser och kan upphäva garantin.
- Följande reservdelar är tillgängliga i minst 10 år efter att modellen har utgått: motor- och motorborstar, drivrem mellan motor och trumma, pumpar, stötdämpare och fjädrar, tvättrumma, trumlager och tillhörande kullager, värmare och värmeelement, inklusive värmepumpar, rörledningar och tillhörande utrustning inklusive slangar, ventiler, filter och aquastops/waterblock, kretskort, elektroniska skärmar, tryckkomkopplare,

termostater och sensorer, programvara och firmware inklusive återställningsprogramvara, lucka, gångjärn till lucka och tätningar, andra tätningar, lucklåsningsenhet, kringutrustning av plast såsom tvättmedelsbehållare. Det kan hända att de finns tillgängliga under längre tid i ditt land. För ytterligare information, besök vår webbplats.

- Observera att vissa av dessa reservdelar endast är tillgängliga för professionella reparatörer och att inte alla reservdelar är relevanta för alla modeller.
- När det gäller lampan/lamporna i denna produkt och reservlampor som säljs separat: Dessa lampor är avsedda att tåla extrema fysiska förhållanden i hushållsapparater, såsom temperatur, vibration, fuktighet eller är avsedda att signalera information om produktens driftsstatus. De är inte avsedda att

användas i andra produkter eller som rumsbelysning i hemmet.

2.6 Avfallshantering

⚠ VARNING!

Risk för personskador eller kvävning föreligger.

- Koppla loss produkten från eluttaget och vattentillförseln.
- Klipp av elkabeln nära produkten och kassera den.
- Ta bort luckspärren för att förhindra att barn eller husdjur blir instängda i trumman.
- Kassera produkten i enlighet med lokala föreskrifter för avyttring från WEEE (Waste Electrical and Electronic Equipment).

3. PRODUKTBeskrivning

3.1 Produktöversikt

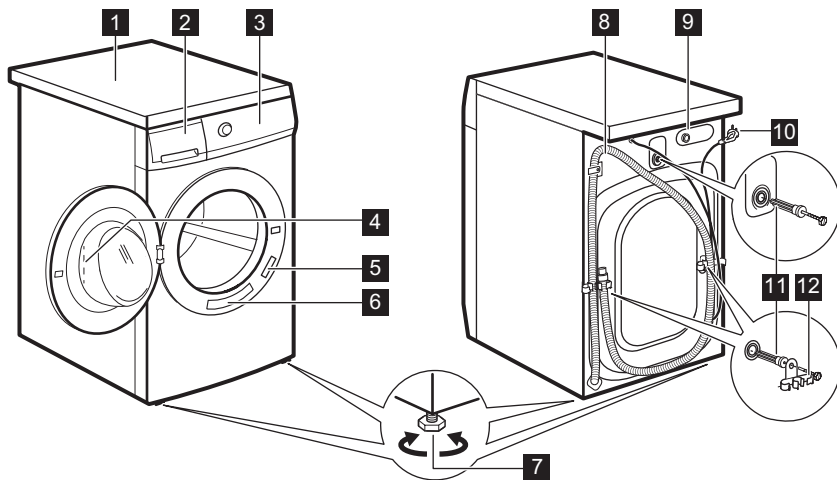

- 1 Bänkskiva
- 2 Tvättmedelsfack
- 3 Kontrollpanel
- 4 Luckhandtag

- 5 Typskylt
- 6 Klistermärke påminnelser
- 7 Fötter för att få maskinen i nivå
- 8 Tömningssläng

9 Tilloppsslängens anslutning

10 Nätkabel

11 Transportbultar

12 Slangstöd

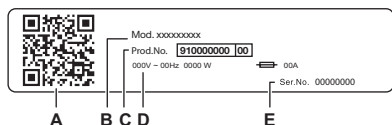

Typskylten visar:

- A. QR-kod
- B. Modellnamn
- C. Produktnummer
- D. Elektriska märkdata
- E. Serienummer

Skanna QR-koden på produkten för att registrera den och få ut det mesta av produkten.

- Få tillgång till produktinformation, dokumentation och artiklar om hur du använder de bästa funktionerna (användarhandbok finns också på electrolux.com/manuals)
- Få information om användning, felsökning, service och reparation (finns även på electrolux.com/support)
- Köp tillbehör, förbrukningsartiklar och originalreservdelar till din produkt (finns även på electrolux.com/shop)

4. TEKNISK INFORMATION

Dimension	Bredd/Höjd/Totalt djup	59,7 cm / 84,7 cm / 56,8 cm
Elanslutning	Märkspänning	230 V
	Total effekt	1900 W
	Säkring	10 A
	Frekvens	50 Hz
Skyddslocket ger skydd mot inträngning av fasta partiklar och fukt, med undantag för om lågspänningsutrustningen inte är fuktskyddad		IPX4
Vattentryck	Minsta	0,5 bar (0,05 MPa)
	Max	10 bar (1,0 MPa)
Vattenförsörjning ¹⁾		Kallt vatten
Max tvättmängd	Bomull	8 kg

1) Koppla tilloppsslängen på en vattenkran med 3/4" gänga.

5. INSTALLATION



WARNING!

Se Säkerhetsavsnitten.

5.1 Uppackning

1. Öppna luckan. Töm trumman på alla föremål.

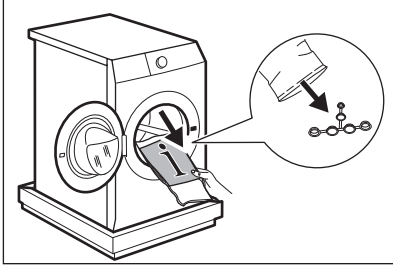

⚠ FÖRSIKTIGHETSÅTGÄRDER!

Tillbehör som levereras med produkten kan variera beroende på modell.

2. Lägg förpackningsemballaget på golvet bakom maskinen och lägg försiktigt maskinen ned med baksidan nedåt. Ta bort skyddet från botten.

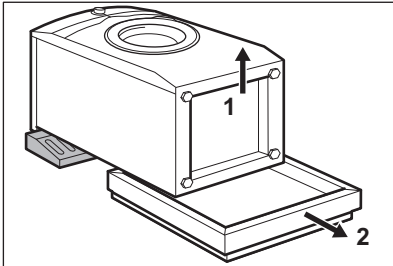

⚠ FÖRSIKTIGHETSÅTGÄRDER!

Lägg inte tvättmaskinen med framsidan mot golvet.

3. Sätt tillbaka maskinen i upprätt läge. Lossa strömkabeln och tömningsslangen från slanghållarna.

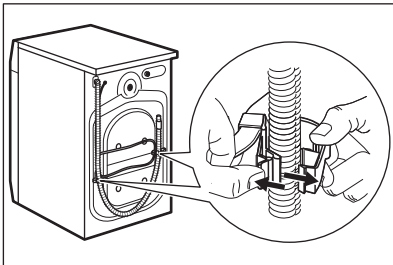

⚠ VARNING!

Det kan finnas vatten i tömningsslangen. Det beror på att tvättmaskinen har testats i fabriken.

4. Ta bort de tre transportbultarna och dra ut plastdistanserna.

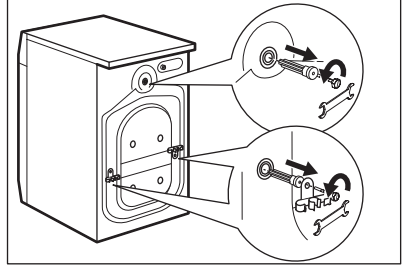

5. Sätt dit plathöljen, som finns i påsen med användarmanualen, i hålen.

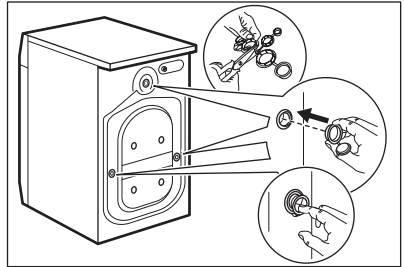

Vi rekommenderar att förpackning och transportbultar sparas om du vid ett senare tillfälle ska flytta maskinen.

5.2 Information angående installation

Placering och nivåjustering

Justera apparaten korrekt för att förhindra vibrationer, buller och rörelse av apparaten när den är igång.

1. Placera maskinen på ett plant och hårt golv. Apparaten måste stå i våg och stabil. Se till att maskinen inte vidrör väggar eller annan inredning och att luft kan cirkulera under maskinen.

2. Lossa eller dra åt fötterna för att justera nivån. Alla fötter måste stå ordentligt på golvet.

⚠ VARNING!

Lägg inte kartong, trä eller liknande material under produktens fötter för att justera nivån.

Tilloppsslang

⚠ FÖRSIKTIGHETSÅTGÄRDER!

Se till att det inte finns några skador på slangen eller några läckor på kopplingarna. Använd inte en förlängningsslang om tilloppsslangarna är för korta. Kontakta service för uppgifter om hur man byter tilloppsslangen.

1. Anslut tilloppsslangen på produktens baksida vid behov. Vanligtvis är den redan installerad på fabriken.

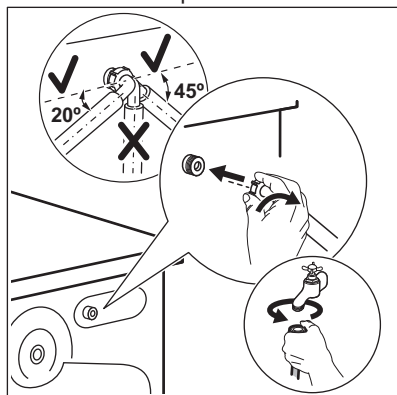

2. Sätt den på vänster eller höger sida beroende på var vattenkranen sitter. Kontrollera att tilloppsslangen inte är i vertikalt läge.
3. Vid behov, lossa ringmuttern och vrid till rätt läge.

4. Vissa modeller kan innehålla tilloppsslang med vattenstoppanordning. Den förhindrar vattenläckage i slangen på grund av dess naturliga åldrande. Sektorn i fönstret visar detta fel A. Om detta inträffar, stäng vattenkranen och kontakta det auktoriserade servicecentret för att få information om att få slangen utbytt.

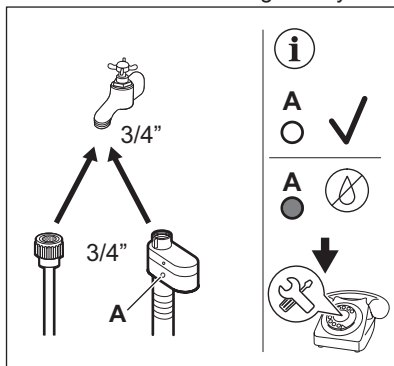

5. Anslut andra änden av tilloppsslangen för kallvatten (COLD) till en kallvattenkran med 3/4-tums gänga.

⚠ VARNING!

Inloppsvattnet får inte överstiga 25° C.

Vattenavlopp

Tömningsslangen ska sitta på en höjd av minst 60 cm och högst 100 cm.

i

Tömningsslangen kan förlängas till högst 400 cm. Kontakta det auktoriserade servicecentret för att köpa den andra tömningsslangen och förlängningen.

Tömningsslangen kan anslutas på två sätt:

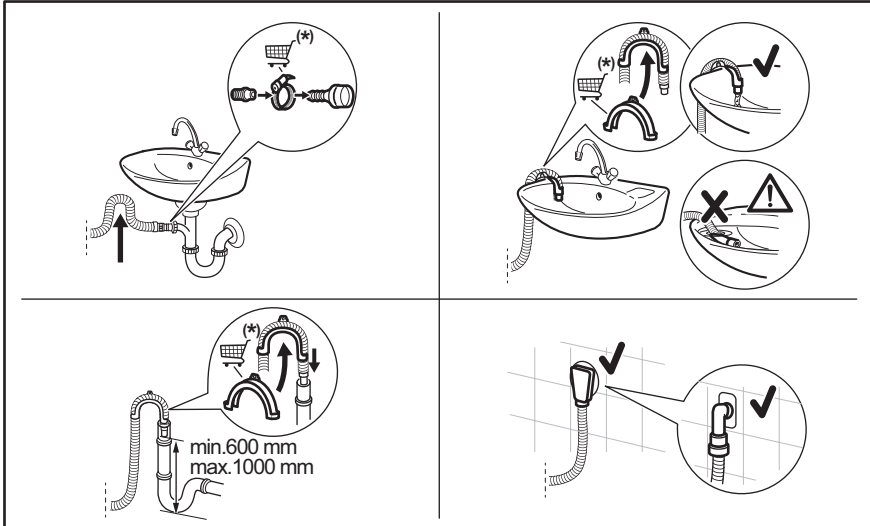

* Kan byta reservdelar utan föregående meddelande.

Kontrollera att tömningsslangen gör en loop för att förhindra att partiklar kommer in i maskinen från tvättstället.

Anslut tömningsslangen till avloppsmuffen och dra åt med en klämma. Kontrollera att tömningsslangen gör en loop för att förhindra att partiklar kommer in i maskinen från tvättstället.

Placera slangen direkt i en inbyggd tömnings slang i väggen och dra åt med en klämma.

Utän plastböjen till en avloppsmuff - Sätt avloppsslangen i muffen och dra åt den med en klämma.

Tömningsslangen kan böjas till en U-form och placeras runt plastledaren. På kanten av ett handfat - Fäst plastböjen i vattenkranen eller på väggen.



Se till att plastböjen inte går att flytta när maskinen tömmer ut vattnet och att tömnings slangens mynning inte är nersänkt i vatten. Då kan smutsigt vatten rinna tillbaka in i maskinen. Köp tillbehör från auktoriserad leverantör.

Till ett stigrör med ventilationshål: För in tömningsslangen direkt i avloppsröret eller stigröret.



Tömnings slangens mynning måste vara ventilerad, dvs. avloppsrörets innerdiameter (minst 38 mm - minst 1.5 tum) måste vara större än tömnings slangens ytterdiameter.

5.3 Elanslutning

Anslut stickkontakten till eluttaget i slutet av installationen.

Typskylten och kapitlet "Tekniska data" anger nödvändiga elektriska klassificeringar. Se till att de är kompatibla med nätspänningen.

Kontrollera att elnätet i ditt hem klarar den maximala belastning som krävs, även om andra apparater som är anslutna till samma nätkrets är igång.

Anslut produkten till ett jordat uttag.

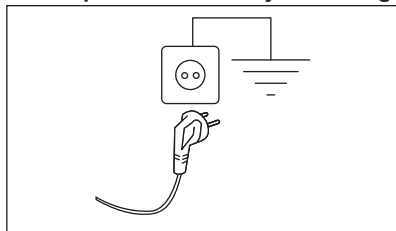

Nätkabeln måste vara lätt att komma åt när maskinen har installerats.

För allt elektriskt arbete som krävs för att installera den här maskinen, kontakta vårt auktoriserade servicecenter.

Tillverkaren ansvarar inte för person- eller egendomsskador orsakade av att säkerhetsföreskrifterna inte har följts.

6. KONTROLLPANEL

6.1 Inledning



Välj önskat alternativ genom att trycka på respektive platta/symbol. Luta inte fingret när du trycker på knappen. Knapparnas sensorer är känsliga och kan störa valet. Om knappen inte reagerar, väntar du i 3 sekunder och försöker igen.

6.2 Beskrivning av kontrollpanelen

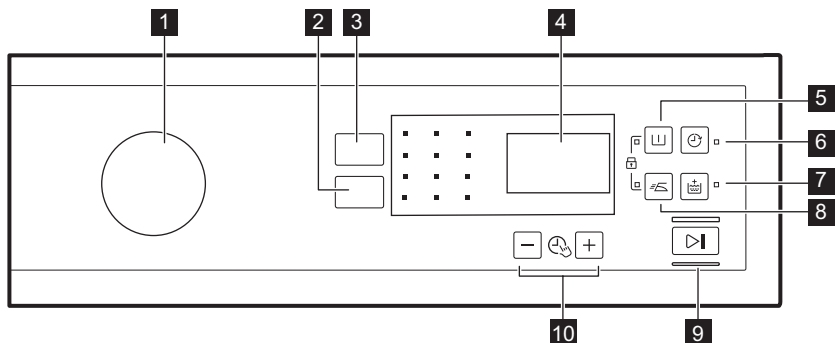

1 Programvred

2 Spin reduktion pekplatta

3 Temp. pekplatta

4 Display

5 Prewash pekplatta

6 Delay Start pekplatta

7 Extra Rinse pekplatta



8 Easy Iron pekplatta

9 Start/Pause pekplatta

10 Time Manager touchkontroller -

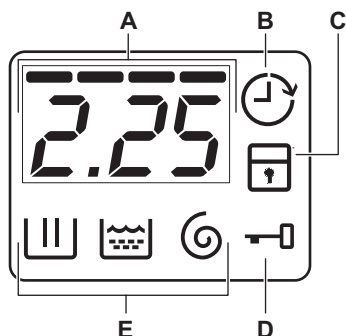



6.3 Display



- A** Området för tidsvisning:
- Programtid.
 - Larmkoderna. Se kapitlet "Felsökning" för beskrivning.
 - Nivån för Time Manager -----.
 - Indikation för produktens totala antal driftstimmar. Se avsnittet "Räkneverk för driftstimmar" i avsnittet "Inställningar" för mer information.
- B** Indikator för fördröjd start.
- C** Indikator för barnlås.
- D** Indikator för lucklås
- Den lyser, du kan inte öppna luckan.
 - Den lyser inte, du kan öppna luckan.
 - Den blinkar, du kan inte öppna luckan. Vänta några minuter tills indikatorn släcks.
- E** Symboler för tvättfasen.
- : tvättfasen
 - : sköljfasen
 - : centrifugeringsfasen

7. PROGRAMÖVERSIKT

Program	Referenshastighet för centrifug	Max tvättmängd	Beskrivning av program (Typ av tvätt och smutsgrad)
Standardtemperatur	Centrifugeringshastighetsintervall		
Temperaturområde			
Tvättprogram			
Eco 40-60 40 °C 1)	1400 varv/min (1400 – 400 varv/min)	8 kg	Vit och färgäkt bomull. Normalt smutsad tvätt. Energiförbrukningen minskar och programmets tvättfas förlängs, vilket ger goda tvättresultat.

Program Standardtemperatur Temperaturområde	Referenshastighet för centrifugeringshastighetsintervall	Max tvättmängd	Beskrivning av program (Typ av tvätt och smutsgrad)
Bomull 40 °C 90 °C – kall	1400 varv/min (1400 – 400 varv/min)	8 kg	Vit och färgad bomull. För normalt, mycket och lätt smutsad tvätt.
Syntet 30 °C 60 °C – kall	1200 varv/min (1200 – 400 varv/min)	3 kg	Syntetplagg eller blandade material. Normalt smutsad tvätt.
Fintvätt 30 °C 40 °C – kall	1200 varv/min (1200 – 400 varv/min)	2 kg	Ömtåliga material som akryl, viskos och blandade material som måste fintvättas. För normalt och lätt smutsad tvätt.
Specialprogram			
Express Care  40 °C 60 °C – kall	1200 varv/min (1200 – 400 varv/min)	3 kg	Bomull och syntet. Ett kort program för daglig tvätt. För normalt och lätt smutsad tvätt.
Snabb 30min  40 °C 40 °C – 30 °C	1200 varv/min (1200 – 400 varv/min)	3 kg	Plagg av syntetiska och blandade material. Lätt smutsad tvätt.
Snabb 14min  30 °C	800 varv/min (800 – 400 varv/min)	1,5 kg	Plagg av syntetiska och blandade material. Mycket lätt smutsad tvätt och plagg som ska fräschas upp.
Fler tvättprogram			
Centrifugering	1400 varv/min (1400 – 400 varv/min)	8 kg	Alla material utom ylle och ömtåliga material. Centrifugera tvätten och tömma ut vattnet i trumman.
Tömning	-	8 kg	För att tömma ut vattnet i trumman. Alla material.
Sköljning	1400 varv/min (1400 – 400 varv/min)	8 kg	För att skölja och centrifugera tvätten. Alla material, förutom ylle och mycket ömtåliga material. Minska centrifugeringshastigheten efter typ av tvätt.
Anti-Allergy  60 °C	1400 varv/min (1400 – 400 varv/min)	8 kg	Vita bomullsplagg. Detta högpresterande tvättprogram kombinerat med ånga tar bort mer än 99,99 % av bakterier och virus ²⁾ genom en temperatur över 60 °C under hela tvättprogrammet, extra funktion för fibrer under ångfasen och förbättrad sköljning som säkerställer att tvättmedel och rester från mikroorganismer avlägsnas på rätt sätt. Detta program säkerställer också en lämplig minskning av pollen/allergiframkallande ämnen.

Program Standardtemperatur Temperaturområde	Referenshastighet för centrifugeringshastighetsintervall	Max tvättmängd	Beskrivning av program (Typ av tvätt och smutsgrad)
Täckan 40 °C 60 °C – kallt	800 varv/min (800 – 400 varv/min)	3 kg	Specialprogram för syntetfilter, fjäder- och duntäckan, sängöverkast och så vidare. Använd flytande, fintvättmedel, t.ex. ylletvättmedel
Sportkläder 30 °C 40 °C – kall	1200 varv/min (1200 – 400 varv/min)	3 kg	Syntetiska och ömtåliga plagg. Lätt smutsade plagg eller plagg som ska fräschas upp.
Ylle/Siden  40 °C 40 °C – kall	1200 varv/min (1200 – 400 varv/min)	1,5 kg	Maskintvättbar ylle, handtvättbar ylle och andra material märkta med "Handtvätt"-symbol ³⁾ .

1) Enligt EU-förordning 2019/2023 kan detta program vid 40 °C rengöra normalt smutsig bomullstvätt som deklaras tvättbar vid 40 eller 60 °C tillsammans.



















Se kapitlet "Förbrukningsvärden" för mer information om uppnådd temperatur i tvätten, programtid m.m. De mest effektiva programmen vad gäller energiförbrukning är i allmänhet sådana som kan köras vid lägre temperatur och med längre programtid.

2) Testat för Staphylococcus aureus, Enterococcus faecium, Candida albicans, Pseudomonas aeruginosa och MS2 Bacteriophage i externa tester utförda av Swisstatest Testmaterialien AG år 2021 (Testrapport nr 202120117).





3) Under detta program roterar trumman sakta för skonsam tvättning. Det kan verka som att trumman står still eller roterar felaktigt, men detta är helt normalt för det här programmet.

Programfunktioner, kompatibilitet

Program	Centrifugering						
							
Eco 40-60	■		■		■		
Bomull	■	■	■	■	■	■	
Syntet	■	■	■	■	■	■	
Fintvätt	■	■	■		■	■	
Express Care  .min	■	■	■	■	■	■	

Program	Centrifugering					
						
Snabb 30min 	■	■			■	
Snabb 14min 	■	■	■		■	
Centrifugering	■				■	
Tömning					■	
Sköljning	■	■	■		■	■
Anti-Allergy 	■	■	■	■	■	■
Täcken	■				■	
Sportkläder	■	■	■	■	■	■
Ylle/Siden 	■	■	■		■	

Lämpliga tvättmedel för tvättprogram

Program	Pulvertvättmedel ¹⁾	Flytande tvättmedel	Flytande tvättmedel för kulörtvätt	Ömtåliga ylleplagg	Special
Eco 40-60	▲	▲	▲	--	--
Bomull	▲	▲	▲	--	--
Syntet	▲	▲	▲	--	--
Fintvätt	--	--	--	▲	▲
Express Care 	▲	▲	▲	--	--
Snabb 30min 	--	▲	▲	--	--
Snabb 14min 	--	▲	▲	--	--
Anti-Allergy 	▲	▲	--	--	▲
Täcken	--	--	--	▲	▲
Sportkläder	--	▲	▲	--	▲
Ylle/Siden 	--	--	--	▲	▲

1) Vid temperatur över 60 °C rekommenderas pulvertvättmedel.

8. TILLVAL

8.1 Temp.

Ställ in den här funktionen för att ändra den inställda temperaturen.

Indikator  = kallt vatten.

Indikatorn för inställd temperatur tänds.

8.2 Spin

Med den här funktionen kan du ändra den förinställda centrifugeringshastigheten.

Indikatorn för inställd hastighet tänds.

Tillvalscentrifugeringsfunktioner:

Ingen centrifugering

- Ställ in den här funktionen för att inaktivera alla centrifugeringsfaser. Endast tömningsfasen är tillgänglig.
- Indikatorn tänds.
- Ställ in funktionen för mycket ömtåliga plagg.
- Sköljfasen använder mer vatten för vissa tvättprogram.

Sköljstopp

- Ställ in den här funktionen för att förhindra att tvätten skrynklar.
- Indikatorn tänds.
- Det finns vatten i trumman när programcykeln är klar.
- Trumman roterar regelbundet för att undvika att tvätten skrynklas.
- Luckan förblir låst. Du måste tömma ut vattnet för att kunna låsa upp luckan.



Se "När programmet är klart" för tömning av vattnet.

8.3 Prewash

Med den här funktionen kan du lägga till en förtvättfas till ett tvättprogram.

Motsvarande indikator tänds.

- Använd den här funktionen för att lägga till en förtvätt före tvättfasen.

Det här alternativet rekommenderas för hårt smutsad tvätt, särskilt om den innehåller sand, damm, lera och andra fasta partiklar.





Funktionen kan lägga till tid till programlängden.

8.4 Delay Start

Med det här alternativet kan du fördröja programstarten till en bättre lämpad tidpunkt.

Tryck upprepade gånger på knappen för att ställa in önskad fördröjning. Tiden ökar från 30 minuter till 20 timmar.

Displayen visar tillhörande indikator  och vald fördröjd tid. När du har tryckt på Start/Pause -knappen börjar maskinen nedräkningen och luckan låses.

8.5 Extra Rinse

Denna funktion lägger till några sköljningar enligt valt tvättprogram.

Använd den här funktionen om du har allergi mot tvättmedelsrester eller extra känslig hud.



Funktionen lägger till tid till programlängden.

Motsvarande indikator tänds.

8.6 Easy Iron

Produkten tvättar och centrifugerar tvätten skonsamt för att förhindra att den skrynklar sig.

Produkten sänker centrifugeringshastigheten, använder mer vatten och anpassar programlängden till typen av tvätt.

Kontrolllampan tänds.

8.7 Time Manager – +

Med detta alternativ kan du minska programmets varaktighet beroende på mängden tvätt och graden av nedsmutsning. När du ställer in ett tvättprogram visas standardlängden och -----streck.

Tryck på Time manager –  +-knappen för att minska programtiden efter dina behov. Displayen visar den nya programtiden och antalet streck minskar efter hand:

----- passar för en full maskin med normalt smutsad tvätt.

---- ett snabbprogram för full maskin med lätt smutsad tvätt.

-- mycket snabbt program för en liten tvättmängd med lätt smutsad tvätt (max. halv maskin).

– det kortaste programmet för att fräscha upp en liten mängd tvätt.

Time manager är endast tillgänglig för programmen i tabellen.



Indikator	Bomull	Syntet	Fintvätt
-	■	■	■
--	■	■	■
---	■	■	■
---- 1)	■	■	■

1) Standardlängd för alla program.



9. INSTÄLLNINGAR

9.1 Barnlås

Med den här funktionen kan du förhindra att barnen leker med kontrollpanelen.



- **Aktivera/avaktivera** funktionen genom att trycka på  och  samtidigt tills kontrolllampan  tänds/släcks.

Du kan aktivera funktionen:

- Efter att du tryckt på : alternativen och programvredet är låsta.
- Innan du trycker på : Produkten startar inte.

9.2 Permanent inställning av extra sköljning



Med den här funktionen kan du ha funktionen för extra sköljning på permanent när du ställer in ett nytt program.

- **Aktivera/avaktivera** funktionen genom att trycka på  och  samtidigt tills kontrolllampan  tänds/släcks.

9.3 Ljudsignaler

Ljudsignalen låter när:

- Programmet är klart.
- Ett fel har uppstått på produkten.



Avaktivera/aktivera ljudsignalerna genom att trycka på  och  samtidigt i 3 sekunder.



Om du avaktiverar ljudsignalerna fortsätter de att låta när det är något fel på produkten.

9.4 Räknare för driftstimmar

Det är möjligt att visualisera produktens totala drifttid i timmar, med början från första påslagningen. Detta värde räknar cykeltiden (inkluderar inte pauser, fördröjd starttid). För att visualisera detta värde, gör så här:

1. Aktivera produkten genom att vrida programvredet till Eco 40-60 -programmet (första läget medurs).
2. Håll knapparna  och  intryckta i några sekunder (inom 10 sekunder efter påslagning. Efter dessa 10 sekunder aktiveras och avaktiveras ljudsignalerna av knappkombinationen).



3. Efter 3 sekunder visas det totala antalet timmar som produkten har varit i drift på displayen: t.ex. 1276 timmar visas texten Hr i 2 sekunder, 12 (tusentals och hundra) i 2 sekunder och 76 (tjotal och enheter).



Om proceduren inte fungerar (på grund av timeout, fel programväljarposition eller fel knappkombination), stäng av produkten och upprepa sekvensen från början.

9.5 Fabriksinställningar

Med den här funktionen kan fabriksinställningarna återställas. Följ stegen nedan för att **aktivera** det här alternativet:

1. Aktivera produkten genom att vrida programvredet till Syntet-programmet (tredje läget medurs).
2. Håll knapparna  och  intryckta i några sekunder (inom 10 sekunder efter påslagning. Efter dessa 10 sekunder aktiveras och avaktiveras ljudsignalerna av knappkombinationen).
3. Displayen visar — — — i cirka 5 sekunder.



Om proceduren inte fungerar (på grund av timeout, fel programväljarposition eller fel knappkombination), stäng av produkten och upprepa sekvensen från början.

10. DAGLIG ANVÄNDNING

VARNING!

Se Säkerhetsavsnitten.

10.1 Lägg in tvätten

1. Öppna luckan
2. Töm fickorna och veckla ut plaggen innan du lägger in dem.
3. Lägg in tvätten i trumman, ett plagg i taget.

Se till att inte lägga in för mycket tvätt i trumman.

4. Stäng luckan ordentligt.

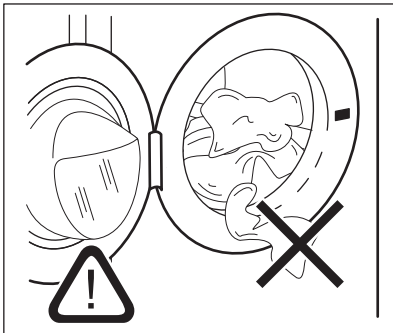

FÖRSIKTIGHETSÅTGÄRDER!

– Kontrollera att det inte finns någon tvätt kvar mellan tätningen och luckan. Det finns risk för vattenläckage eller skador på tvätten.
– Att tvätta kraftigt oljade fettfläckar eller använda dofter/parfym med kemikalier kan orsaka skador på produktens gummidelar.

10.2 Fylla på tvättmedel och tillsatsmedel

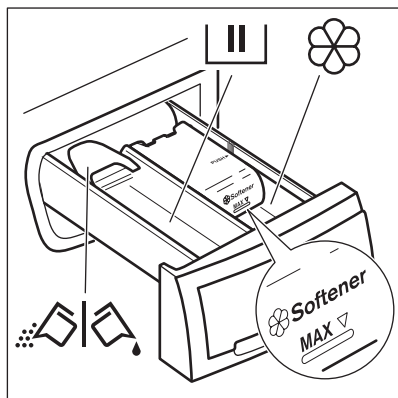

Tvättmedelsfack för tvättfas.
Om du använder flytande tvättmedel lägger du i det precis innan du startar programmet.



Fack för flytande tillsatser (sköljmedel, stärkelse).

MAX

Maximal nivå för flytande tillsatser.



Flik för pulvertvättmedel eller flytande tvättmedel.

När du ställer in ett program med förtvätt (eller alternativ) lägger du tvättmedlet för förtvätt direkt i trumman.



Följ alltid instruktionerna på tvättmedelsförpackningarna, men vi rekommenderar dock att du inte överskrider den angivna maxnivån (**MAX**). Denna mängd garanterar bästa tvättresultat.



Efter ett tvättprogram ska eventuella tvättmedelsrester tas bort från tvättmedelsfacket.

10.3 Flytande eller pulvertvättmedel

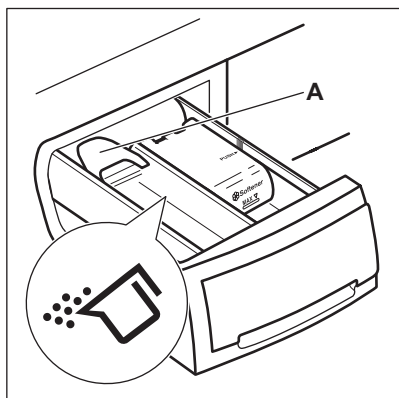

Standardpositionen för fliken är **A** (pulvertvättmedel).

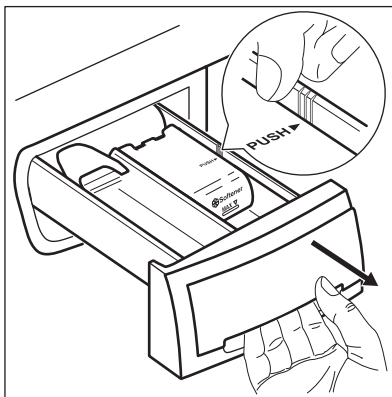

Använda flytande tvättmedel:

1. Ta ut lådan. Skjut lådans kant på plats med pilen (PUSH) för att underlätta uttag av lådan.

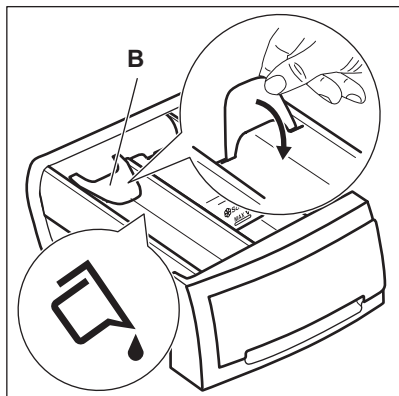

2. Justera fliken i position **B**.
3. Sätt tillbaka lådan i fördjupningen.



När du använder flytande tvättmedel:

- Använd inte geléaktigt eller flytande tvättmedel.
- Lägg inte i mer flytande tvättmedel än 120 ml.
- Ställ inte in programmet med förvtvätt.
- Ställ inte in fördröjd start.

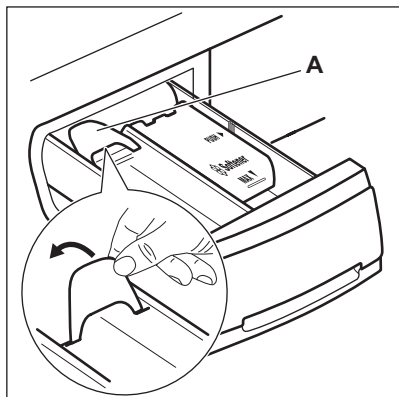

När fliken är i position **B** och du vill använda pulvertvättmedel:

1. Ta ut lådan.
2. Justera fliken i position **A**.
3. Sätt tillbaka lådan i fördjupningen.

10.4 Inställning av program

1. Vrid programväljaren till önskat program:

- Kontrolllampan  blinkar.
- På displayen visas nivån för Time Manager, programlängden och indikatorerna för programfaserna.

2. Ändra vid behov temperaturen och centrifugeringshastigheten eller lägg till tillgängliga funktioner. När du aktiverar en funktion visas indikatorn för inställd funktion.





Om du gör ett felaktigt val visar displayen meddelandet **E r r**.

10.5 Ytterligare information om daglig användning

AutoSense System- vägning av tvättmängd

AutoSense justerar programtiden automatiskt efter tvättmängden i trumman för perfekt tvättresultat på kortast möjliga tid. Efter att du tryckt på Start/Pause -knappen visas den nya cykeltiden efter 10–15 minuter. Under denna fas visas en animation på displayen. AutoSense är inte tillgängligt på korta program.

Starta ett program

Tryck på Start/Pause -knappen för att starta programmet. Den relaterade indikatorn slutar blinka och fortsätter lysa med fast sken. Programmet startar, luckan är låst. Displayen visar indikatorn .

Starta ett program med fördröjd start

1. Tryck på Delay Start -knappen flera gånger tills displayen visar önskad fördröjningstid.

2. Tryck på Start/Pause -knappen: Luckan låses och nedräkningen för fördröjd start börjar. När nedräkningen är klar startar programmet automatiskt.

Avbryta ett program och ändra funktioner.

1. När programmet är igång kan du bara ändra vissa alternativ. Tryck på Start/Pause -knappen.

2. Ändra alternativen. Den angivna informationen på displayen ändras därefter



3. Tryck på Start/Pause  igen. Tvättprogrammet fortsätter.

Avbryta ett pågående program

- Vrid programvredet till positionen ① för att avbryta programmet och stänga av produkten.
- Vrid programvredet igen för att aktivera produkten. Nu kan du ställa in ett nytt tvättprogram.

Tömning av vattnet efter programmets slut

Om du har valt ett program eller ett alternativ som inte tömmer ur vattnet från den senaste sköljningen, måste du komma ihåg att tömma ur vattnet för att öppna luckan.

- Tryck på Spin-knappen för att minska centrifugeringshastigheten som föreslås av produkten. Om du ställer in  töms produkten bara på vatten.
- Tryck på Start/Pause .
- När programmet är klart och indikatorn för lucklåset  slocknar kan du öppna luckan.
- Vrid programvredet till positionen ① för att stänga av produkten.

Standby-funktion

Standby-funktionen stänger automatiskt av produkten för att minska energiförbrukningen.

11. UNDERHÅLL OCH RENGÖRING

VARNING!

Se Säkerhetsavsnitten.



Denna produkt är endast avsedd för normalt hushållsbruk.



Läs kapitlet noggrant för bästa underhåll och skötsel.

11.1 Periodiskt rengöringsschema

Tack vare periodisk rengöring kommer din tvättmaskin att hålla längre.

Efter varje program, håll luckan och tvättmedelsfacket något öppna för att få luftcirkulation och torka luftfuktigheten inuti produkten.

Om maskinen inte ska användas på länge: stäng vattenkranen och dra ur nätsladden.

Preliminärt regelbundet rengöringsschema:

Avkalkning	Två gånger per år
Underhållstvätt	En gång i månaden
Rengör lucktätningen	Varannan månad
Rengör trumman	Varannan månad

Rengör tvättmedelsfacket Varannan månad

Rengör tilloppslangen Två gånger per år och ventilfiltret

11.2 Ta bort alla främmande föremål



Se till att alla fickor är tömda och alla lösa delar har säkrats innan du kör ett program.

Ta bort alla främmande föremål (som metallklämmor, knappar, mynt osv.) som du kan hitta i luckans gummitätning, tilloppslangens filter och trumman. Se avsnitten "Lucktätning med dubbla lager", "Rengöring av trumman" och "Rengöring av tilloppslangen och ventilfiltret". Var försiktig med gardiner. Ta bort hakarna och lägg gardinerna i en tvättpåse eller ett örngott. Vid behov, kontakta vårt auktoriserade servicecenter.

11.3 Utvändig rengöring

Rengör produkten endast med mild rengöringsmedel och varmt vatten. Torka alla ytor noga. Använd inga skursvampar eller annat som kan repa materialet.

⚠ FÖRSIKTIGHETSÅTGÄRDER!

Använd inte denaturerad sprit, lösningsmedel eller kemiska produkter.

⚠ FÖRSIKTIGHETSÅTGÄRDER!

Rengör inte metallytorna med klorinbaserat rengöringsmedel.

11.4 Avkalkning



Om vattenhårdheten där du bor är hög eller medelhög rekommenderar vi att du använder en avkalkningsprodukt för tvättmaskiner.

Vattnet är hårt eller medelhårt när hårdheten överstiger 8dH.

Kontrollera trumman regelbundet för eventuella kalkavlagringar.

De vanliga tvättmedlen innehåller redan vattenavhärdningsmedel, men vi rekommenderar att man kör en cykel med tom tvättmaskin och avkalkningsmedel regelbundet.



Följ alltid anvisningarna på produktförpackningen.

11.5 Underhållstvätt

Upprepad och långvarig användning av lågtempererade program kan orsaka tvättmedelsansamlingar, luddansamlingar, bakteriehärdar på insidan av trumman och röret. Detta kan leda till obehaglig lukt och mögelbildningar. För att undvika dessa ansamlingar och rengöra tvättmaskinen inuti, är det bra att köra en underhållstvätt regelbundet (minst en gång i månaden).



Se kapitlet om Rengöring av trumman.

11.6 Rengöring av trumman

Undersök trumman regelbundet för att förhindra oönskade avlagringar.

Rostavlagringar kan förekomma i trumman beroende på främmande rostande föremål i tvätten eller på att kränvattnet innehåller järn. Rengör trumman med en specialprodukt för rostfritt stål.



Följ alltid anvisningarna på förpackningen till produkten. Rengör inte trumman med sura avkalkningsmedel, skurpulver som innehåller klor eller med stålull

För en grundlig rengöring:

1. Ta ut tvätten ur trumman.
2. Kör ett Bomull-program som har högst temperatur
3. Tillsätt en liten mängd pulvertvättmedel i en tom trumma för att skölja ut eventuella rester.

11.7 Lucktätning med dubbla lager

Denna produkt är designad med ett **självrengörande tömningssystem**, där lätta lufffibrer som faller av kläderna töms ut med vattnet. Undersök tätningen regelbundet och rengör vid behov enligt beskrivningen i följande bild. Mynt, knappar och andra små föremål kan tas bort när programmet är klart.

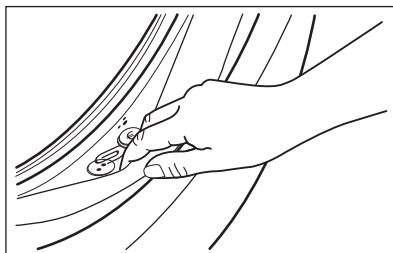

Rengör den vid behov med ett rengöringsmedel innehållande ammoniak, utan att repa tätningsytan.



Följ alltid anvisningarna på produktförpackningen.

Kontrollera och ta bort föremål (om sådana finns) som skulle kunna fastna i vecket.

Kontrollera att det inte finns någon tvätt kvar mellan tätningen och luckan.

Torka bort eventuell smuts eller vattenrester i lucktätningen med en fuktad trasa efter avslutat program.

11.8 Rengöring av tvättmedelsfacket

För att förhindra eventuella avlagringar av torkat tvättmedel eller koagulerat sköjlmiddel

och/eller mögelbildning i tvättmedelsfacket ska en rengöringsprocedur utföras varannan månad, som förklaras i följande diagram:

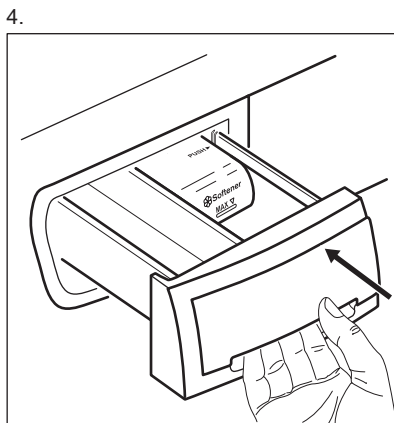
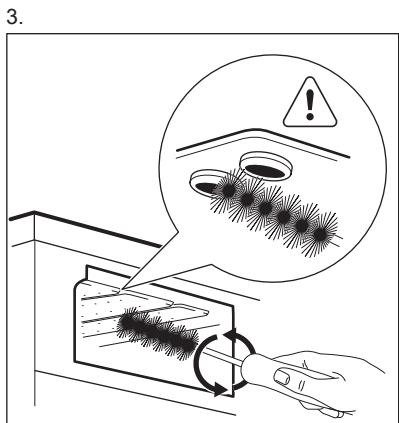
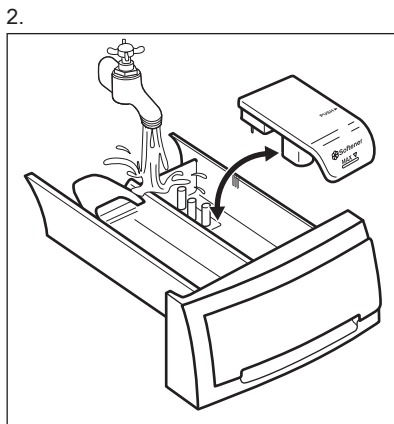
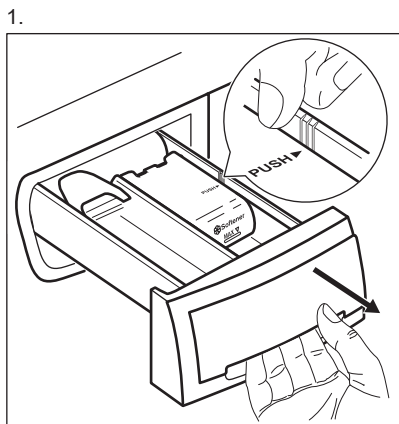

11.9 Rengöring av tilloppslangen och ventilfiltret

Det rekommenderas att rengöra både filtren på tilloppslangen och ventilen två gånger om året för att ta bort eventuell avlagringar som samlats under tiden. Rengör filter enligt beskrivningen i följande diagram:

1. Ta bort tilloppslangen från kranen och rengör filtret.

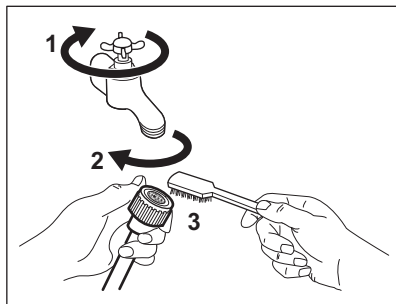

2. Ta bort tilloppsslangen från produkten genom att lossa på ringmuttern.

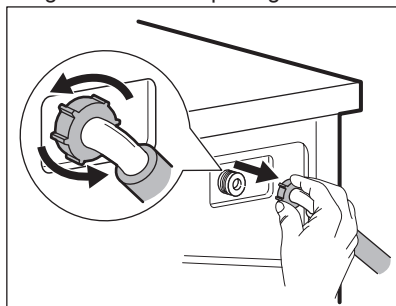

3. Rengör ventilfiltret på produktens baksida med en tandborste.

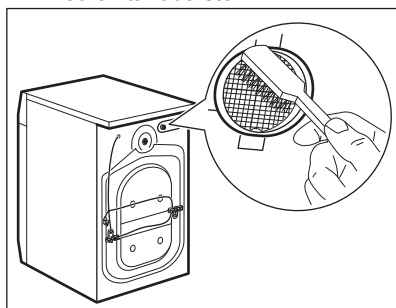

4. När du sätter tillbaka slangen på produkten ska den vridas till vänster eller till höger (inte i vertikalt läge) beroende på hur din vattenkran är placerad.

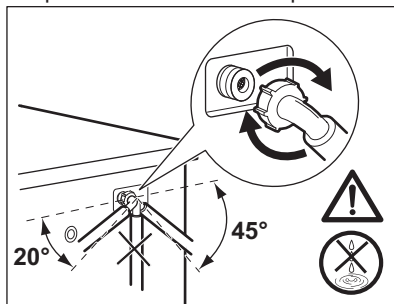

11.10 Försiktighetsåtgärder vid frost

Om produkten är installerad på en plats där temperaturen kan understiga 0 °C, så töm ut det kvarvarande vattnet ur tilloppsslangen och tömningspumpen.

1. Koppla bort nätkontakten från eluttaget.
2. Stäng vattenkranen.
3. Placera tilloppsslangens två ändar i en behållare och låt vattnet rinna ur slangen.

⚠ VARNING!

Se till att temperaturen är över 0 °C innan du använder produkten igen. Tillverkaren ansvarar inte för skador orsakade av låga temperaturer.

12. FÖRBRUKNINGSVÄRDEN

12.1 Kommentar



QR-koden på energimärkningsetiketten som medföljer produkten innehåller en webblänk till information gällande maskinens prestanda i EU EPREL-databasen. Förvara energimärkningsetiketten som referens tillsammans med användarhandboken och alla andra dokument som medföljer denna produkt.

Det går också att hitta samma information i EPREL med länken <https://eprel.ec.europa.eu> och modellnamnet och produktnumret som du hittar på produktens typskylt.

Värden och programtider kan variera beroende på olika förhållanden (t.ex. rumstemperatur, vattentemperatur och tryck, storlek och typ av tvätt, matningsspänning) och även om standardinställningarna för ett program ändras.

Enligt EU-kommissionens förordning EU 2019/2023

Eco 40-60-program	kg	kWh	Liter	tt:mm	% 1)	°C	varv/ min ²)
Full maskin	8	0.790	52.0	3:25	53.00	39.0	1351
Halvfull maskin	4	0.420	42.0	2:40	53.00	30.0	1351
Kvartsfull maskin	2	0.165	33.0	2:35	54.00	22.0	1351

1) Återstående fukt efter centrifugering. Ju högre centrifugeringshastighet man väljer desto högre blir ljudnivån och desto lägre blir mängden kvarvarande fukt i tvätten.

2) Maximal centrifughastighet.

Vanliga program



Dessa värden är endast indikerande.

Program	kg	kWh	Liter	tt:mm	% 1)	°C	varv/ min ²)
Bomull ³⁾ 90 °C	8	2.450	80.0	4:05	52.00	85.0	1400
Bomull 60 °C	8	1.750	75.0	3:50	52.00	55.0	1400
Bomull ⁴⁾ 20 °C	8	0.300	75.0	2:50	52.00	20.0	1400
Syntet 40 °C	3	0.600	55.0	2:15	35.00	40.0	1200

Program	kg	kWh	Liter	tt:mm	% 1)	°C	varv/ min ²)
Fintvätt ⁵⁾ 30 °C	2	0.400	50.0	1:15	35.00	30.0	1200
Ylle/Siden 30 °C	1,5	0.300	60.0	1:05	30.00	30.0	1200

1) Återstående fukt efter centrifugering. Ju högre centrifugeringshastighet man väljer desto högre blir ljudnivån och desto lägre blir mängden kvarvarande fukt i tvätten.

2) Referensindikator på centrifughastighet.

3) Lämpligt för mycket smutsig tvätt.

4) Lämplig för lätt smutsad tvätt av bomull, syntet och blandade material.

5) Det fungerar också som ett snabbt tvättprogram för lätt smutsad tvätt.

Strömförbrukning i olika lägen

Av (W)	Standby (W)	Fördrojd start (W)
0.50	0.50	4.00

Tid till "Off"/"Standby"-läge är max 15 minuter.

13. SNABBGUIDE

13.1 Daglig användning

Anslut stickkontakten i eluttaget.

Öppna vattenkranen.

Lägg in tvätten i trumman.

Häll tvättmedlet och andra medel i sina respektive fack.

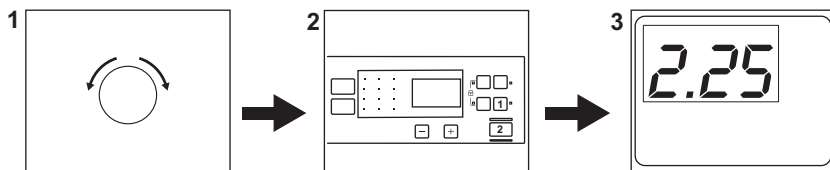

1. Vrid programvredet för att slå på produkten och ställa in önskat program.
2. Ställ in önskade tillval (1) med respektive touchknappar. Starta programmet genom att trycka på knappen **Start/Pause** (2)-knappen. ▶||
3. Tvättmaskinen startar. När programmet är slut ska tvätten tas ut.

Vrid programvredet till -läget ① för att stänga av produkten.

13.2 Underhåll och rengöring

Regelbunden rengöring bidrar till att förlänga livslängden på din produkt.

Lämna luckan och tvättmedelsfacket lite öppna efter varje program för att luft ska kunna cirkulera och få bort fuktigheten inuti produkten. Det förhindrar mögelbildning och dålig lukt.

Om maskinen inte ska användas på länge: stäng vattenkranen och dra ur nätsladden.

Avkalkning	Två gånger per år
Underhållstvätt	En gång i månaden
Rengör lucktätningen	Varannan månad
Rengör trumman	Varannan månad
Rengör tvättmedelsfacket	Varannan månad
Rengör tilloppslangan och ventilfiltret	Två gånger per år

Håll plastdelarna borta, särskilt nära tvättmedelsfacket, och avlägsna överflödigt spill.

Följande avsnitt förklarar hur vissa delar ska rengöras.

Lucktätning med dubbla lager

Denna produkt är designad med ett **självrengörande tömningssystem**, där lätta luddfibrer som faller av kläderna töms ut med vattnet. Undersök tätningen regelbundet och rengör vid behov enligt beskrivningen i följande diagram. Mynt, knappar och andra små föremål kan tas bort när programmet är klart.

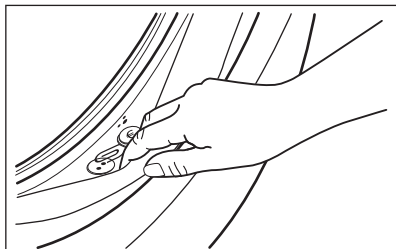

13.3 Program

Program	Tvättmängd	Produktbeskrivning
Eco 40-60 ¹⁾	8 kg	Vit och färgad bomull. Normalt smutsade plagg.
Bomull	8 kg	Vit och färgad bomull.
Syntet	3 kg	Syntetplagg eller blandade material.
Fintvätt	2 kg	Ömtåliga material som akryl, viskos, polyester.
Express Care	3 kg	Bomull och syntet. Ett kort program för daglig tvätt. För normalt och lätt smutsad tvätt.
minSnabb 30min	3 kg	Plagg av syntetiska och blandade material. Lätt smutsad tvätt.

Rengör den vid behov med ett rengöringsmedel innehållande ammoniak utan att repa tätningssytan.



Följ alltid anvisningarna på produktförpackningen. Kontrollera och ta bort föremål (om sådana finns) som skulle kunna fastna i vecket.

Kontrollera att det inte finns någon tvätt kvar mellan tätningen och luckan.



Torka bort eventuell smuts eller vattenrester i lucktätningen med en fuktad trasa efter avslutat program.

Ta bort alla främmande föremål



Se till att alla fickor är tömda och alla lösa delar har säkrats innan du kör ett program.

Ta bort alla främmande föremål (som metallklämmor, knappar, mynt osv.) som du kan hitta i luckans gummitätning, tilloppslangens filter och trumman. Vid behov, kontakta vårt auktoriserade servicecenter.

Program	Tvättmängd	Produktbeskrivning
 Snabb 14min	1,5 kg	Plagg av syntetiska och blandade material. Mycket lätt smutsad tvätt och plagg som ska fräschas upp.
Centrifugering	8 kg	Alla material utom ylle och ömtåliga material. Centrifugera tvätten och tömma ut vattnet i trumman.
Tömning	8 kg	Alla material, förutom ylle och mycket ömtåliga material. Program för centrifugering och tömning av vattnet.
Sköljning	8 kg	Alla material, förutom ylle och mycket ömtåliga material. Program för sköljning och centrifugering.
 Anti-Allergy	8 kg	Vita bomullsplagg. Detta program tar bort bakterier.
Täckan	3 kg	Specialprogram för syntetfilter, fjäder- och duntäckan, sängöverkast och så vidare. Använd flytande, fintvättmedel, t.ex. ylletvättmedel
Sportkläder	3 kg	Träningskläder
 Ylle/Siden	1,5 kg	Maskintvättbar ylle, handtvättbar ylle och fintvätt.

1) Enligt EU-förordning 2019/2023 kan detta program vid 40 °C rengöra normalt smutsig bomullstvätt som deklaras tvättbar vid 40 eller 60 °C tillsammans.







Se kapitlet "Förbrukningsvärden" för mer information om uppnådd temperatur i tvätten, programtid m.m. De mest effektiva programmen vad gäller energiförbrukning är i allmänhet sådana som kan köras vid lägre temperatur och med längre programtid.

Om man lägger i smuts tvätt till **maximal kapacitet som anges för varje program**

bidrar det till att minska energi- och vattenförbrukningen.

Lämpliga tvättmedel för tvättprogram

Program	Pulvertvättmedel ¹⁾	Flytande tvättmedel	Flytande tvättmedel för kulörtvätt	Ömtåliga ylleplagg	Special
Eco 40-60	▲	▲	▲	--	--
Bomull	▲	▲	▲	--	--
Syntet	▲	▲	▲	--	--
Fintvätt	--	--	--	▲	▲
Express Care 	▲	▲	▲	--	--
Snabb 30min 	--	▲	▲	--	--
Snabb 14min 	--	▲	▲	--	--
Anti-Allergy 	▲	▲	--	--	▲

Program	Pulvertvättmedel ¹⁾	Flytande tvättmedel	Flytande tvättmedel för kulörtvätt	Ömtåliga ylleplagg	Special
Täckan	--	--	--	▲	▲
Sportkläder	--	▲	▲	--	▲
Ylle/Siden 	--	--	--	▲	▲

¹⁾ Vid temperatur över 60 °C rekommenderas pulvertvättmedel.

-- = Rekommenderas inte ▲ = Rekommenderas

13.4 Tvättmedelstyp och mängd.

- Använd endast tvättmedel och andra tillsatser som är särskilt avsedda för tvättmaskiner. Först, se följande allmänna regler:
 - pulvertvättmedel (även tabletter och tvättmedel för engångsbruk) för alla typer av material, utom ömtåliga material. Pulvertvättmedel med blekmedel är att föredra för vittvätt,
 - Flytande tvättmedel, helst för tvättprogram med låga temperaturer (max. 60 °C) för alla typer av material, eller specialtvättmedel för endast ylle.

- Blanda inte olika sorters tvättmedel.
- Använd mindre tvättmedel om:
 - du tvättar en liten mängd,
 - tvätten är lätt smutsad,
 - det bildas mycket skum under tvättningen.

Otillräckligt med tvättmedel kan ge:

- otillfredsställande tvättresultat,
- tvätten blir grå,
- kläderna blir oljiga,
- det bildas mögel inuti maskinen.

För mycket tvättmedel kan ge:

- lödder,
- minskad tvätteffekt,
- otillräcklig sköljning,
- större miljöpåverkan.

14. LARMKODER OCH MÖJLIGA FEL

Produkten startar inte eller stannar under drift. Prova först att hitta en lösning på problemet (se tabellerna).

VARNING!

Stäng av produkten innan du gör någon kontroll.

Problem	Möjlig lösning
E 10 Maskinen fylls inte med vatten.	<ul style="list-style-type: none"> Kontrollera att vattenkranen är öppen. Kontrollera att trycket från vattenledningen inte är för lågt. Kontakta din lokala vattenleverantör för information om detta. Kontrollera att vattenkranen inte är igentäppt. Kontrollera att tilloppsslangen inte är böjd, skadad eller vriden. Kontrollera att kopplingarna till tilloppsslangarna är korrekt anslutna. Detta problem kan också ha orsakats av ett igentäppt tömningsrör. Kontakta det auktoriserade servicecentret. Kontrollera att filtren i tilloppsslangarna och filtren i ventilerna inte är igentäppta.

E20

Maskinen tömmer inte ut vattnet.

- Kontrollera att avloppsmuffen inte är igentäppt.
- Kontrollera att avloppsslangen inte är böjd eller vriden.
- Detta problem kan ha orsakats av ett igentäppt tömningsrör. Kontakta det auktoriserade servicecentret.
- Kontrollera att kopplingarna till tömnings slangarna är korrekt anslutna.
- Ställ in tömningsprogrammet om du ställer in ett program utan tömningsfas.
- Ställ in tömningsprogrammet om du väljer en funktion som lämnar vattnet kvar i maskinen.

E40

Maskinluckan är öppen eller inte ordentligt stängd.

- Kontrollera att luckan är ordentligt stängd.

E91

Internt fel. Ingen kommunikation mellan produktens elektriska delar.

- Programmet avslutades inte ordentligt eller stoppades för tidigt. Stäng av maskinen och sätt på den igen.
- Om larmkoden visas igen, kontakta ett auktoriserat servicecenter.

EKO

Strömförsörjningen är instabil.

- Vänta tills nätspänningen är stabil.

EFO

Översvämningsskyddet är aktiverat.

- Stäng vattenkranen och dra ut stickkontakten ur vägguttaget. Kontakta ett auktoriserat servicecenter.

Kontakta ett auktoriserat servicecenter om problemet kvarstår. Nödvändig information för servicecentret finns på typskylten

*Vissa larmkoder kanske inte visas. Med reservation för ändringar utan föregående meddelande.

15. MILJÖSKYDD

Återvinn material med symbolen . Återvinn förpackningen i rätt återvinningsbehållare. Bidra till att skydda vår miljö och vår hälsa genom att återvinna avfall från elektriska och elektroniska apparater. Släng inte produkter

som är märkta med symbolen  med hushållsavfallet. Lämna in produkten på närmaste återvinningsstation eller kontakta kommunen.







electrolux.com

135967092-A-112026



CE