



Y88SG500UW

Y88SG500UX

DA Brugsanvisning | **Opvaskemaskine**

2

NO Bruksanvisning | **Oppvaskmaskin**

24



Velkommen til Electrolux! Tak, fordi du valgte vores produkt.



Få råd om brug, brochurer, fejlfinding, service- og reparationsinformation:
www.electrolux.com/support

Ret til ændringer uden varsel forbeholdes.

INDHOLDSFORTEGNELSE

1. OM SIKKERHED.....	2
2. SIKKERHEDSANVISNINGER.....	4
3. PRODUKTBEKRIVELSE.....	5
4. BETJENINGSPANEL.....	6
5. PROGRAMMER.....	7
6. VALGMULIGHEDER.....	9
7. INDSTILLINGER.....	9
8. FØR FØRSTE ANVENDELSE.....	12
9. DAGLIG BRUG.....	13
10. TIPS OG RÅD.....	15
11. VEDLIGEHOLDELSE OG RENGØRING.....	16
12. FEJLFINDING.....	19
13. TEKNISKE DATA.....	22
14. MILJØHENSYN.....	23

1. ⚠ OM SIKKERHED

Læs brugsanvisningen grundigt, før apparatet installeres og tages i brug. Producenten påtager sig intet ansvar for eventuelle skader, der er resultatet af forkert installation eller brug. Opbevar altid brugsanvisningen på et sikkert og tilgængeligt sted til senere opslag.

1.1 Sikkerhed for børn og sårbare personer

- Apparatet må kun bruges af børn fra 8 år og opefter samt af personer med nedsat fysisk, sensorisk eller psykisk funktionsevne, eller som mangler den nødvendige erfaring eller viden, hvis de er under opsyn eller er blevet instrueret i at bruge apparatet på en sikker måde samt forstår de farer, det indebærer. Børn under 8 år og personer med omfattende og komplekst handicap skal holdes på afstand af apparatet, medmindre de overvåges konstant.

- Børn skal holdes under opsyn for at sikre, at de ikke leger med apparatet.
- Opbevar rengøringsmidler utilgængeligt for børn.
- Lad ikke børn og husdyr komme tæt på apparatet, mens lågen er åben.
- Børn må ikke udføre rengøring og vedligeholdelse på produktet uden opsyn.

1.2 Generel sikkerhed

- Dette apparat er kun beregnet til at rengøre tallerkner og service i husholdningen.
- Dette apparat er beregnet til indendørs husholdningsbrug.
- Dette apparat kan bruges på kontorer, hotelværelser, bed & breakfast-værelser, stue- og gæstehuse og anden lignende indkvartering, hvor en sådan brug ikke overstiger (gennemsnitlig) brugsniveauer i hjemmet.
- Apparats specifikationer må ikke ændres.
- Driftsvandtrykket (minimum og maksimum) skal være mellem 0.05 (0.5) / 1 (10) MPa (bar).
- Følg det maksimale antal af 14 kuverter.
- Apparats låge må ikke efterlades i åben position for at undgå snubelfare.
- Hvis strømledningen er beskadiget, skal den af sikkerhedsgrunde udskiftes af producenten, det autoriserede servicecenter eller en tekniker med tilsvarende kvalifikationer.
- ADVARSEL: Knive og andre redskaber med skarpe spidser skal sættes i kurven med spidserne nedad eller lægges vandret.
- Sluk for maskinen, og tag stikket ud af kontakten inden vedligeholdelse.
- Brug ikke højtryks vand spray og/eller damp til at rengøre produktet.
- Hvis apparatet har ventilationsåbninger i bunden, må de ikke tildækkes af f.eks. et tæppe.

- Apparatet skal sluttes til vandforsyningen ved hjælp af de medfølgende slangesæt. Gamle slangesæt må ikke genbruges.

2. SIKKERHEDSANVISNINGER

2.1 Installation

ADVARSEL!

Apparatet må kun installeres og tilsluttes af en sagkyndig.

- Fjern al emballagen.
- Undlad at installere eller bruge et beskadiget apparat.
- Følg installationsvejledningen, der følger med apparatet.
- Vær altid forsigtig, når du flytter apparatet, da det er tungt. Brug altid sikkerhedshandsker og lukket fodtøj.
- Stil eller brug ikke apparatet et sted, hvor temperaturen kommer under 0 °C.
- Installer apparatet et sikkert og velegnet sted, der opfylder installationskrav.
- Brug ikke apparatet, inden det monteres i den indbyggede struktur, pga. sikkerhed.

2.2 El-forbindelse

ADVARSEL!

Risiko for brand og elektrisk stød.

- Advarsel: Dette apparat er designet til at blive installeret/forbundet til en jordforbindelse i bygningen.
- Sørg for, at parametrene på typeskiltet er kompatible med netttilslutningens elektriske mærkeværdier.
- Brug altid en korrekt monteret lovlig stikkontakt.
- Brug ikke multistikadaptere og forlængerledninger.
- Pas på, du ikke beskadiger netstikket og netledningen. Hvis der bliver behov for at udskifte netledningen, skal det udføres af vores autoriserede servicecenter.
- Sæt først netstikket i stikkontakten ved installationens afslutning. Sørg for, at der er adgang til elstikket efter installationen.

- Undgå at slukke for apparatet ved at trække i netledningen. Tag altid selve netstikket ud af kontakten.

2.3 Vandtilslutning

ADVARSEL!

Risiko for elektrisk stød.

- Beskadig ikke vandslangerne.
- Før du tilslutter til nye rør, rør, der ikke har været brugt i lang tid, hvor der er udført reparationsarbejde eller monteret nye enheder (vandmålere osv.), skal du lade vandet løbe, indtil det er klart og rent.
- Sørg for, at der ikke er synlige vandlækager under og efter første brug af apparatet.
- Hvis tilløbsslangen beskadiges, skal vandhanen straks lukkes, og stikket tages ud af stikkontakten. Kontakt et autoriseret servicecenter for at få tilløbsslangen udskiftet.
- Uden strøm er vandbeskyttelsessystemet ikke aktivt. I så fald er der risiko for oversvømmelse.
- Tilløbsslangen har en sikkerhedsventil og en kappe med et indvendigt netkabel.

2.4 Brug

- Læg ikke brændbare produkter eller genstande, der er våde med brændbare produkter i nærheden af eller på apparatet.
- Maskinopvaskemidler er farlige. Følg sikkerhedsanvisningerne på pakken til opvaskemidlet.
- Drik og leg ikke med vandet i maskinen.
- Tag ikke opvasken ud af maskinen, før opvaskeprogrammet er slut. Der kan være nogle sæberester tilbage på tallerknerne.
- Undlad at opbevare genstande eller lægge tryk på maskinens åbne låge.

- Maskinen kan frigøre varm damp, hvis du åbner lågen, mens et program er i gang.

2.5 Indvendig belysning

⚠ ADVARSEL!

Fare for personskade!

- Dette produkt har indvendig belysning, som tænder, når du åbner lågen eller tænder for produktet, mens lågen er åben. Lyset slukker, når du lukker lågen, slukker for produktet eller automatisk efter et stykke tid.
- Kontakt det autoriserede servicecenter for at få udskiftet den indvendige lampe.

2.6 Service

- Kontakt det autoriserede servicecenter for at få repareret apparatet. Brug kun originale reservedele.
- Bemærk, at hvis man selv reparerer apparatet, eller får det repareret af en ikke-fagperson, kan det have sikkerhedsmæssige konsekvenser og vil muligvis gøre garantien ugyldig.
- Følgende reservedele er tilgængelige i mindst 7 år efter, at modellen er udgået: Motor, cirkulations- og afløbspumpe, varmelegemer og varmeelementer, herunder varmepumper, rør og tilhørende udstyr, herunder slanger, ventiler, filtre og aquastop, strukturelle og indvendige dele relateret til dørsamlinger, printkort, elektroniske displays, trykafbrydere, termostater og sensorer, software og

firmware, herunder nulstillingssoftware. Følgende reservedele er tilgængelige i mindst 10 år efter, at modellen er udgået: Dørhængsler og tætninger, andre tætninger, sprøjtearme, afløbsfiltre, indvendige stativer og periferudstyr i plast såsom kurve og låg. Varigheden kan være længere i dit land. For yderligere oplysninger bedes du besøge vores hjemmeside.

- Bemærk, at nogle af disse reservedele kun er tilgængelige for fagudlærte reparatører, og at ikke alle reservedele er relevante for alle modeller.
- Vedrørende lampe(r) i dette produkt og reservedelslamper, der sælges separat: Disse lamper er beregnet til at modstå ekstreme fysiske forhold i husholdningsapparater, såsom temperatur, vibration, fugt, eller er beregnet til at signalere information om apparatets driftsstatus. De er ikke beregnet til at blive brugt i andre apparater, og de er ikke velegnede til belysning af rum.

2.7 Bortskaffelse

⚠ ADVARSEL!

Risiko for personskade eller kvælning.

- Tag stikket ud af kontakten.
- Klip elledningen af, og kassér den.
- Fjern lågens lås, så børn og kæledyr ikke kan blive lukket inde i apparatet.

3. PRODUKTBEKRIVELSE

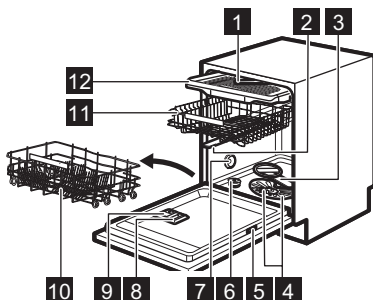

- 1 Loftsspulearm
- 2 Øverste spulearm
- 3 Nederste spulearm
- 4 Filtre
- 5 Typeskilt
- 6 Saltbeholder
- 7 Udluftning
- 8 Kammer til afspændingsmiddel
- 9 Opvaskemiddeldispenser
- 10 Nederste kurv

4. BETJENINGSPANEL

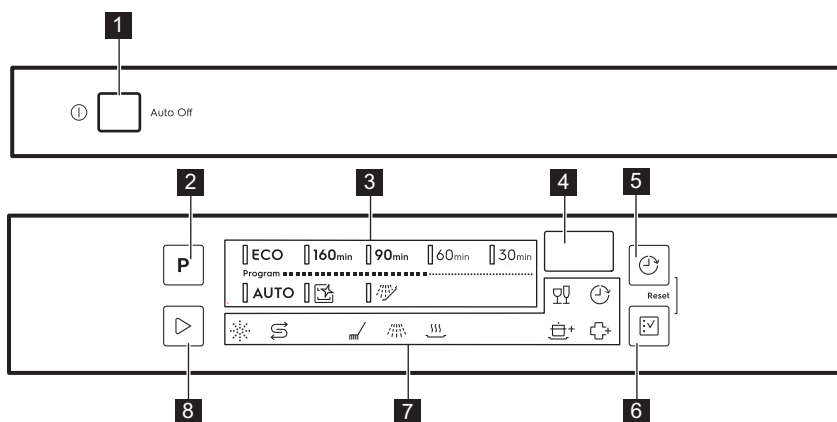

1 Til-/fra-knap

2 Program berøringsknap

3 Programkontrollamper

4 Display







5 Udskyd berøringsknap

6 Valgmulighed berøringsknap

7 Lamper

8 Start berøringsknap

4.1 Kontrollamper



Kontrollampe	Beskrivelse
	Kontrollampe for salt. Er tændt, når saltbeholderen skal genfyldes. Den er altid slukket, mens programmet er i gang.
	Lampe for afspændingsmiddel. Lyser, når kammeret til afspændingsmiddel skal genfyldes. Den er altid slukket, mens programmet er i gang.
	Kontrollampe for vaskefase. Lyser, når opvasketrinnet er i gang.
	Kontrollampe for skyllefase. Lyser, når skylletrinnet er i gang.
	Lampe for tørrefase. Den er tændt, når du vælger et program med tørrefasen. Den blinker, når tørrefasen er i gang.
	Forsinkelsesindikator. Den er tændt, når du indstiller senere start.
	GlassCare-lampe
	ExtraPower-lampe

Kontrollampe	Beskrivelse
	ExtraHygiene-lampe

5. PROGRAMMER

Rækkefølgen af programmerne i tabellen afspejler muligvis ikke rækkefølgen på betjeningspanelet.

Program	Fyldning af opvaskemaskine	Graden af snavs	Programfaser	Valgmuligheder
ECO 1)	Service, bestik, gryder, pander	Normal	<ul style="list-style-type: none"> • Forvask • Opvask 50°C • Mellemskylning • Endelig skylning 45°C • Tørring • AirDry 2) 	<ul style="list-style-type: none"> • ExtraPower • GlassCare • ExtraHygiene
160min	Service, bestik, gryder, pander	Normalt til meget indtørret snavs	<ul style="list-style-type: none"> • Forvask • Opvask 60°C • Mellemskylning • Endelig skylning 60°C • Tørring • AirDry 2) 	<ul style="list-style-type: none"> • ExtraPower • GlassCare • ExtraHygiene
90min	Service, bestik, gryder, pander	Normal, let indtørret	<ul style="list-style-type: none"> • Opvask 60°C • Mellemskylning • Endelig skylning 55°C • Tørring • AirDry 2) 	<ul style="list-style-type: none"> • ExtraPower • GlassCare • ExtraHygiene
60min	Service, bestik	Frisk, let indtørret	<ul style="list-style-type: none"> • Opvask 60°C • Mellemskylning • Endelig skylning 50°C • AirDry 2) 	<ul style="list-style-type: none"> • ExtraPower • GlassCare • ExtraHygiene
30min	Service, bestik	Frisk	<ul style="list-style-type: none"> • Opvask 50°C • Mellemskylning • Endelig skylning 45°C • AirDry 2) 	<ul style="list-style-type: none"> • ExtraPower • GlassCare • ExtraHygiene
AUTO 3)	Service, bestik, gryder, pander	Alt	<ul style="list-style-type: none"> • Forvask • Opvask 50 - 60°C • Mellemskylning • Endelig skylning 60°C • Tørring • AirDry 2) 	<ul style="list-style-type: none"> • ExtraPower • GlassCare • ExtraHygiene

Program	Fyldning af opvaskemaskine	Graden af snavs	Programfaser	Valgmuligheder
 4)	Ingen	Rengøring af apparatet indvendigt	<ul style="list-style-type: none"> Rengøring 70°C Mellemskylning Slutskylning AirDry 2) 	
 5)	Alt	Alt	<ul style="list-style-type: none"> Forvask 	

1) Dette program tilbyder det mest effektive vand- og energiforbrug til service og bestik med normalt snavs. Dette er standardprogrammet til testgennemførsler. Dette program bruges til at vurdere overholdelse af forordningen om miljøvenligt design (EU) 2019/2022.



2) Automatisk åbning af luge under tørrefasen. Se kapitlet "Indstillinger".

3) Maskinen registrerer graden af snavs og mængden af genstande i kurvene. Temperatur, mængden af vand, energiforbruget og programtiden justeres automatisk.

4) Dette program er beregnet til at rense maskinens inderside effektivt. Det fjerner ophobninger af kalk og fedt. Programmet bør køres mindst én gang hver anden måned med et afkalkningsmiddel eller et rengøringsprodukt, der er beregnet til opvaskemaskiner, og med en tom maskine.

5) Med dette program kan du hurtigt skylle madrester af tallerkener og forhindre, at der dannes lugte i maskinen. Brug ikke opvaskemiddel med dette program.

5.1 Forbrugsværdier

Program 1)2)	Vand (l)	Energi (kWh)	Varighed (min.)
ECO	9.9	0.644	240
160min	11.9	1.210	160
90min	11.9	1.110	90
60min	11.8	0.970	60
30min	11.0	0.620	30
AUTO	12.1	1.220	170
	10.6	0.710	60
	5.0	0.010	15

1) Værdierne kan variere med vandtrykket og -temperaturen, udsving i netspænding, valgmuligheder, antallet af tallerkener og graden af snavs.

2) Værdierne for andre programmer end ECO er kun vejledende.

5.2 Information til testinstitutter

For at modtage den nødvendige information til udførelse af ydelsestests (f.eks. i overensstemmelse med EN60436) bedes du sende en e-mail til:

info.test@dishwasher-production.com

I din anmodning bedes du inkludere produktnummerkoden (PNC) fra typeskiltet.

Hvis du har andre spørgsmål om din opvaskemaskine, bedes du se servicebogen, der fulgte med dit apparat.



6. VALGMULIGHEDER

- De ønskede tilvalg slås til hver gang, inden du starter et program. Tilvalget kan ikke slås til eller fra, mens et program er i gang.
- Tilvalgsknappen skifter mellem de tilgængelige tilvalg og deres mulige kombinationer.
- Ikke alle tilvalg er kompatible med hinanden. Hvis du vælger tilvalg, som ikke er kompatible, deaktiverer apparatet automatisk et eller flere af dem. Det er kun lamperne for de tilvalg, der stadigvæk er aktive, som forbliver tændt.
- Hvis et tilvalg ikke gælder for et program, er den relaterede kontrollampe slukket, eller den blinker hurtigt nogle få sekunder og slukkes derefter.
- Aktivering af tilvalg kan påvirke vand- og energiforbruget samt programvarigheden.

6.1 GlassCare

Dette tilvalg beskytter en sart opvask, især glas, mod beskadigelse. Det forhindrer hurtige ændringer i det valgte programs opvasketemperatur og reducerer den til 45 °C.

Sådan aktiveres GlassCare



Tryk på  , indtil lampen  er tændt.

Displayet viser den opdaterede varighed for programmet.

6.2 ExtraPower

Dette tilvalg forbedrer opvaskeresultaterne for det valgte program. Det øger opvasketemperaturen og -varigheden.



Sådan aktiveres ExtraPower

Tryk på  , indtil lampen  er tændt. Displayet viser den opdaterede varighed for programmet.

6.3 ExtraHygiene

Dette tilvalg giver bedre resultater af rengøring, fordi det holder temperaturen mellem 65 og 70 °C i mindst 10 minutter under den sidste skylning.

Sådan aktiveres ExtraHygiene

Tryk på  , indtil lampen  er tændt. Displayet viser den opdaterede varighed for programmet.

7. INDSTILLINGER

7.1 Programvalgstilstand og brugertilstand

Når apparatet er i tilstanden for programvalg, kan du indstille et program og åbne brugertilstanden.

Tilgængelige indstillinger i brugertilstand:

- Blødgøringsmiddelniveaueet i henhold til vandets hårdhed.
- Niveaueet af afspændingsmiddel i henhold til den ønskede dosering.

- Aktivering eller deaktivering af AirDry.

De gemte indstillinger bliver gemt, indtil du ændrer dem igen.

Sådan indstilles programvalgstilstand



Maskinen er i tilstanden for programvalg, når programlampen **ECO** er tændt, og displayet viser programmets varighed.

Efter aktivering er maskinen som standard i programvalgtilstand. Hvis ikke, kan du indstille programvalgtilstanden på følgende måde:

Tryk og hold samtidigt på  og  indtil maskinen er i tilstanden for programvalg.

Sådan åbnes brugertilstand

Sørg for, at maskinen er i tilstanden for programvalg.

For at åbne indstillingstilstanden skal du samtidigt trykke og holde på  og , indtil lamperne **ECO**, **160min** og **90min** blinker, og displayet er tomt.

7.2 Blødgøringsmiddel

Blødgøringsanlægget fjerner mineraler fra vandforsyningen, som ellers kan have en

negativ virkning på opvaske resultaterne og på produktet.

Jo højere indholdet af disse mineraler er, desto hårdere er vandet. Vandets hårdhed måles i tilsvarende skalaer.

Blødgøringsanlæggets niveau skal indstilles i henhold til vandets hårdhedsgrad i din vandforsyning. Justeringen er nødvendig, uanset hvilken vaskemiddeltpe der anvendes, for at sikre gode vaskeresultater og for at holde saltindikatoren aktiv. Det lokale vandværk kan rådgive dig om vandets hårdhed i dit område.

Standardfabriksindstillingen er niveau 5.



Multitabs med salt er ikke tilstrækkeligt effektive til at blødgøre hårdt vand.

Vandets hårdhed

Tyske grader (°dH)	Franske grader (°Fh)	mmol/l	mg/l (ppm)	Clarkegrader	Niveau af blødgøringsanlæg
47 - 50	84 - 90	8.4 - 9.0	835 - 904	58 - 63	10
43 - 46	76 - 83	7.6 - 8.3	755 - 834	53 - 57	9
37 - 42	65 - 75	6.5 - 7.5	645 - 754	46 - 52	8
29 - 36	51 - 64	5.1 - 6.4	505 - 644	36 - 45	7
23 - 28	40 - 50	4.0 - 5.0	395 - 504	28 - 35	6
19 - 22	33 - 39	3.3 - 3.9	325 - 394	23 - 27	5
15 - 18	26 - 32	2.6 - 3.2	255 - 324	18 - 22	4
11 - 14	19 - 25	1.9 - 2.5	185 - 254	13 - 17	3
4 - 10	7 - 18	0.7 - 1.8	70 - 184	5 - 12	2
<4	<7	<0.7	<70	< 5	1

Blødgøringsanlægget gennemgår en automatisk regenereringsproces. ¹⁾

Sådan indstilles blødgøringsanlægget

Kontrollér, at maskinen er i indstillingstilstand.

1. Tryk på **P**.
 - Kontrollampen **ECO** blinker stadig.
 - De øvrige kontrollamper er slukket.
 - Displayet viser det aktuelle varmetrin:
f.eks. **5 L** = niveau 5.
2. Tryk på **P** gentagne gange for at ændre indstillingen.
3. Tryk på tænd-/sluk-knappen for at bekræfte indstillingen.

7.3 Afspændingsmiddelniveau

Afspændingsmiddel hjælper med at tørre tallerkener og fade, uden at de får pletter og striber. Det frigøres automatisk under den varme skyllefase.



Du kan indstille den frigjorte mængde afspændingsmiddel mellem niveau 1 (min. mængde) og niveau 6 (maks. mængde). Fabriksindstilling: 5.

Når afspændingsmiddelbeholderen er tom, tændes indikatoren for afspændingsmiddel for at meddele, at der skal påfyldes afspændingsmiddel. Hvis tørreresultaterne er tilfredsstillende med kun brug af multitabs, kan du deaktivere beholderen og lampen. For at opnå det bedste resultat bør du dog altid bruge afspændingsmiddel og holde lampen for afspændingsmiddel aktiv.

For at deaktivere beholderen og lampen for afspændingsmiddel skal du indstille afspændingsmiddelniveauet til 0.

Sådan indstilles niveau for afspændingsmiddel

Kontrollér, at maskinen er i indstillingstilstand.

1. Tryk på .
 - Kontrollampen **160min** blinker stadig.
 - De øvrige kontrollamper er slukket.
 - Displayet viser det aktuelle varmetrin:
f.eks. **4A** = niveau 4.
2. Tryk på  gentagne gange for at ændre indstillingen.
3. Tryk på tænd-/sluk-knappen for at bekræfte indstillingen.

7.4 AirDry

AirDry forbedrer tørreresultaterne med mindre energiforbrug. Lågen åbner automatisk under tørrefasen og forbliver på klem. Deaktivering af funktionen kan reducere tørreevnen.

AirDry aktiveres automatisk med alle andre programmer end  (hvis nødvendigt).

Tørrefasens varighed og det tidspunkt lågen åbner varierer alt efter det valgte program og tilvalg.

Når AirDry åbner lågen, viser displayet den resterende tid af det igangværende program.

FORSIGTIG!

Forsøg ikke at lukke lågen inden for 2 minutter efter automatisk åbning. Det kan beskadige maskinen.



Hvis lågen bagefter lukkes i mindst 3 minutter, afsluttes det igangværende program.

¹⁾ Med henblik på den korrekte blødgøringsdrift skal harpiksen på blødgøringsanordningen regenereres regelmæssigt. Denne proces er automatisk og er en del af den normale drift af opvaskemaskinen. Regenereringsfrekvensen afhænger af indstillingen af blødgøringsanlæggets niveau. Jo højere niveau, jo hyppigere regeneration. Ved høje niveauer sker regenerering to gange i ét program: under vasken og efter den sidste skylning. Ved lavere niveauer sker regenerering først efter den sidste skylning. Skylning af blødgøringsmidlet sker i begyndelsen af det efterfølgende program. Ved høje niveauer sker dette også i slutningen af vasken. Skylningen af blødgøringsanlægget ender med en fuldstændig dræning. Regenereringen øger programmets varighed med maksimalt 5 min, vandforbruget med maksimalt 4 l, og energiforbruget med 2 Wh. Under de aktuelle gældende standardlaboratorieforhold med en vandhårdhed på 2,5 mmol/l (blødgøringsanlæg: niveau 3) vil regenereringen finde sted for hver 62 l brugt vand. Vandtemperatur, vandtryk og variationer i strømforsyningen kan ændre værdierne.

Deaktivering AirDry

Kontrollér, at maskinen er i indstillingstilstand.

1. Tryk på .
 - Kontrollampen **90min** blinker stadig.
 - De øvrige kontrollamper er slukket.

- Displayet viser den aktuelle indstilling:
 -  = AirDry er deaktiveret.
 -  = AirDry er aktiveret.
2. Tryk på  for at ændre indstillingen.
 3. Tryk på tænd-/sluk-knappen for at bekræfte indstillingen.

8. FØR FØRSTE ANVENDELSE

1. **Juster blødgøringsanlæggets niveau i forhold til vandets hårdhed.**
2. Fyld saltbeholderen.
3. Påfyldning af kammeret til afspændingsmiddel
4. Åbn vandhanen.
5. Kør et program med vaskemiddel for at fjerne eventuelle rester fra fremstillingsprocessen. Kom ikke tallerkener i kurvene.

Efter at have startet programmet genfylder apparatet resinen i vandblødgøringsanlægget i op til 5 minutter. Opvaskefasen starter først, når denne procedure er afsluttet. Proceduren gentages periodisk.

8.1 Saltbeholderen

FORSIGTIG!

Brug kun regenereringssalt, som er beregnet til opvaskemaskiner. Brug ikke køkkensalt.

Saltet bruges til at gøre blødgøringsanlægget klar til drift og til at sikre gode opvaskeresultater i daglig brug.

Sådan fyldes saltbeholderen

1. Drej hættén på saltbeholderen mod uret, og fjern den.
2. Hæld 1 liter vand i saltbeholderen (kun første gang).
3. Fyld saltbeholderen med opvaskemaskinesalt (indtil den er fuld).

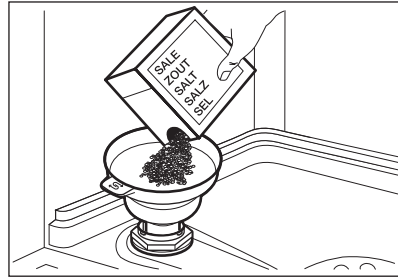

4. Ryst forsigtigt tragten i håndtaget for at få det sidste salt i.
5. Fjern saltet omkring åbningen af saltbeholderen.

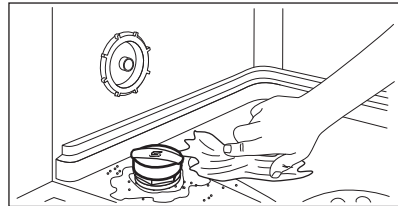

6. Drej hættén med uret for at lukke saltbeholderen.

FORSIGTIG!

Der kan løbe vand og salt ud af saltbeholderen, når du fylder den. For at forhindre korrosion skal du fylde saltbeholderen og derefter starte et komplet opvaskeprogram med opvaskemiddel straks.

8.2 Sådan fyldes kammeret til afspændingsmiddel

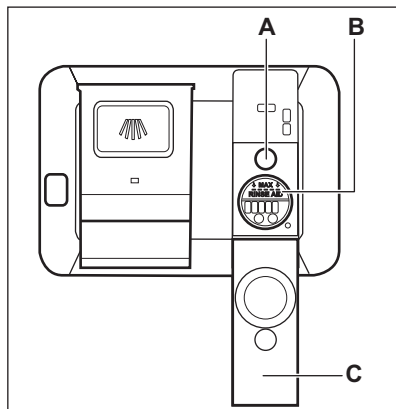

⚠ FORSIGTIG!

Kammeret (B) er kun til afspændningsmiddel. Fyld det ikke med opvaskemiddel.

⚠ FORSIGTIG!

Brug kun afspændningsmiddel beregnet til opvaskemaskiner.

1. Åbn låget (C).
2. Fyld kammeret (B), indtil afspændningsmidlet når mærket "MAX".
3. Tør spildt afspændningsmiddel op med en sugende klud, så der ikke dannes for meget skum.
4. Luk låget. Sørg for, at låget låses på plads.



Fyld kammeret til afspændningsmiddel, når kontrollampen (A) er klar.

9. DAGLIG BRUG

1. Åbn vandhanen.
2. Tryk på tænd-/sluk-knappen for at aktivere maskinen.
Sørg for, at maskinen er i tilstanden for programvalg.
 - Fyld saltbeholderen, hvis saltlampen er tændt.
 - Fyld beholderen til afspændningsmiddel, hvis indikatoren for afspændningsmiddel er tændt.
3. Fyld kurvene.
4. Tilsæt vaskemidlet.
5. Indstil og start et program, der passer til opvaskens art og graden af snavs.

9.1 Brug af opvaskemiddel

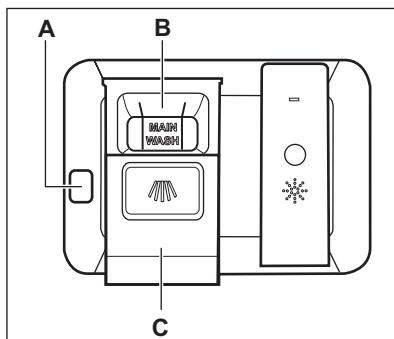

⚠ FORSIGTIG!

Brug kun opvaskemiddel beregnet til opvaskemaskiner.

1. Tryk på udløserknappen (A) for at åbne låget (C).
2. Hæld vaskemidlet (gel, pulver eller tableletter) i rummet (B).

3. Hvis opvaskeprogrammet har et trin med forvask, anbringes en lille mængde opvaskemiddel på den inderste del af maskinens låge.
4. Luk låget. Sørg for, at låget låses på plads.



Se producentens anvisninger på produktets emballage for at få oplysninger om dosering af vaskemiddel. Normalt er 20 - 25 ml gelé egnet til vask af en opvask med normalt snavs.



De to lodrette stivere i rummet (B) angiver det maksimale niveau for påfyldning af kammeret med gel (maks. 30 ml).

9.2 Indstilling og start af et program

Start af et program

1. Tryk på tænd-/sluk-knappen for at aktivere maskinen. Sørg for, at maskinen er i tilstanden for programvalg.
2. Luk maskinens låge.
3. Tryk på **P** gentagne gange, indtil kontrollampen for det ønskede program er tændt.

Displayet viser programmets varighed.

4. Indstil de tilgængelige valgmuligheder, hvis det ønskes.
5. Tryk på for at starte programmet.
 - Kontrollampen for det igangværende programtrin tændes.
 - Programvarigheden tæller ned på minutter.

Start af et program med udskudt start

1. Indstil et program.
2. Tryk på gentagne gange, indtil displayet viser den ønskede udskydelse (1-24 timer).
3. Tryk på for at starte nedtællingen.
 - Kontrollampen er tændt.

- Uret tæller ned i timer. Den sidste time vises i minutter.

Når nedtællingen er færdig, starter programmet, og lampen for det igangværende programtrin lyser.

Kontrollampen slukket.

Åbning af lågen, mens produktet er i gang

Hvis du åbner lågen, mens et program er i gang, stopper produktet. Det kan påvirke energiforbruget og programmets varighed. Efter du har lukket lågen, fortsætter produktet fra det sted, hvor det blev afbrudt.

Hvis lågen er åben i mere end 30 sekunder under tørrefasen, afsluttes det igangværende program. Det sker ikke, hvis lågen åbnes af AirDry-funktionen.

Sådan annulleres den udskudte start, mens nedtællingen er i gang

Når du annullerer udskudt start, skal du indstille et program og valgmulighederne igen.

1. Åbn lågen til maskinen.
2. Tryk og hold samtidigt på og indtil maskinen er i tilstanden for programvalg.

Annullering af programmet

1. Åbn lågen til maskinen.
2. Tryk og hold samtidigt på og indtil maskinen er i tilstanden for programvalg.

Sørg for, at der er opvaskemiddel i beholderen til opvaskemiddel, inden der startes et nyt program.

Programslut

Når programmet er færdigt, Auto Off slukker funktionen automatisk for opvaskemaskinen.

Alle knapper er inaktive, bortset fra tænd-/sluk-knappen.

Luk for vandhanen.

Auto Off-funktion

Denne funktion sparer energi ved at slukke for produktet, når det ikke er i drift.

Funktionen aktiveres:

- Når programmet er afsluttet.
- Efter 10 minutter, hvis et program ikke blev startet.

10. TIPS OG RÅD

10.1 Generelt

Følg nedenstående tips for at sikre optimale rengørings- og tørreresultater i den daglige brug og for at beskytte miljøet.

- Opvask af tallerkner i opvaskemaskinen som beskrevet i brugervejledningen bruger normalt mindre vand og energi end at vaske tallerkner op i hånden.
- Fyld opvaskemaskinen til dens fulde kapacitet for at spare vand og energi. For at opnå de bedste opvaskeresultater skal du arrangere genstande i kurvene som beskrevet i brugervejledningen og ikke overfylde kurvene.
- Skyl ikke tallerknerne i hånden i forvejen. Det øger vand- og energiforbruget. Vælg om nødvendigt et program med forskyl.
- Fjern større madrester fra tallerkner og tomme kopper og glas, inden du sætter dem ind i apparatet.
- Sørg for, at genstandene i kurvene ikke rører eller dækker hinanden. Kun da kan vandet nå helt ind til tallerknerne og vaske dem.
- Vælg program alt efter typen af opvask og graden af snavs. **ECO** giver den mest effektive udnyttelse af vand- og energiforbruget.
- For at forhindre ophobning af kalk i apparatet:
 - Påfyld saltbeholderen, når det er nødvendigt.
 - Brug den anbefalede mængde opvaskemiddel og afspændingsmiddel.
 - Sørg for, at blødgøringsanlæggets strømniveau passer til vandforsyningens hårdhed.
 - Følg instruktionerne i kapitlet "Vedligeholdelse og rengøring".

10.2 Brug af salt, afspændingsmiddel og opvaskemiddel

- Brug kun salt, afspændingsmiddel og opvaskemiddel beregnet til opvaskemaskine. Andre produkter kan beskadige apparatet.
- I områder med hårdt og meget hårdt vand anbefaler vi at bruge almindeligt opvaskemiddel (pulver, gelé, tabletter uden ekstra midler), afspændingsmiddel og salt separat for at opnå optimale rengørings- og tørreresultater.
- Opvasketabletter opløses ikke helt ved korte programmer. Det anbefales, at du benytter opvasketabletter til lange programmer for at undgå rester af opvaskemidler på bordservicet.
- Brug altid den rigtige mængde opvaskemiddel. Utilstrækkelig dosering af opvaskemiddel kan resultere i dårlige opvaskeresultater og filmdannelse eller pletter af hårdt vand på genstande. Brug af for meget opvaskemiddel med blødt eller blødgjort vand resulterer i rester af opvaskemiddel på tallerknerne. Juster mængden af opvaskemiddel baseret på vandets hårdhed. Se anvisningerne på opvaskemidlets emballage.
- Brug altid den rigtige mængde afspændingsmiddel. Utilstrækkelig dosering af afspændingsmiddel reducerer tørreresultaterne. Brug af for meget afspændingsmiddel resulterer i blålige lag på genstandene.
- Kontrollér, at vandblødgøringsniveauet er i orden. Hvis niveauet er for højt, kan den øgede mængde salt i vandet resultere i rust på bestik.

10.3 Gør følgende, hvis du ønsker at holde op med at bruge multitabletter

Udfør følgende trin, inden du starter med at bruge separat opvaskemiddel, salt og afspændingsmiddel:

1. Indstil det højeste niveau for blødgøringsanlæg.
2. Sørg for, at saltbeholderen og beholderen til afspændingsmiddel er fuld.
3. Start det korteste program med en skyllefase. Tilsæt ikke opvaskemiddel, og fyld ikke noget i kurvene.
4. Justér blødgøringsanlægget til det lokale vands hårdhedsgrad, når programmet er slut.
5. Justér doseringen af afspændingsmiddel.

10.4 Fyldning af kurvene

- Brug altid al pladsen i hver kurv.
- Brug kun maskinen til at vaske genstande, der tåler maskinopvask.
- Vask ikke genstande i maskinen, der er lavet af træ, horn, aluminium, tin og kobber, da de kan revne, blive forvredne, misfarvede eller få ridser.
- Vask ikke ting i opvaskemaskinen, som kan opsuge vand (svampe, klude).
- Stil hule ting (f.eks. kopper, glas og gryder) med åbningen nedad.
- Sørg for, at glasgenstande ikke rører hinanden.
- Læg lette ting i den øverste kurv. Sørg for, at tingene ikke kan flytte sig frit.

- Læg bestik og små ting i bestikskuffen.
- Flyt den øvre kurv opad for at få plads til store genstande i den nederste kurv.
- Sørg for, at spulearmene kan bevæge sig frit, før du starter et program.

10.5 Før et program startes

Inden du starter programmet, skal du være sikker på, at:

- Filtrene er rene og korrekt monteret.
- Hætten på saltbeholderen sidder tæt.
- Spulearmene ikke er tilstoppede.
- Der er nok salt og afspændingsmiddel (medmindre du bruger multitabletter).
- Genstandene er lagt korrekt i kurvene.
- Det valgte program passer til opvaskens art og graden af snavs.
- Der anvendes den rette mængde opvaskemiddel.

10.6 Tømning af kurvene

1. Lad servicet køle af, før du tager det ud af maskinen. Varme genstande beskadiges nemt.
2. Tøm først nederste kurv og derefter øverste kurv.



Efter programmet er afsluttet, kan der stadigvæk være vand på apparatets indvendige overflader.

11. VEDLIGEHOLDELSE OG RENGØRING

ADVARSEL!

Sluk for opvaskemaskinen, og tag stikket ud af kontakten inden vedligeholdelse.



Tilsmudsede filtre og tilstoppede spulearme påvirker vaskeresultaterne negativt. Kontrollér disse elementer jævnligt og rengør dem, om nødvendigt.

11.1 Indvendig rengøring

- Rengør apparatet indvendig med en blød, fugtig klud.
- Brug ikke slibende midler, skuresvampe eller opløsningsmidler, skarpe redskaber, stærke kemikalier, skurepulver eller opløsningsmidler.
- Rengør lugen, herunder gummipakningen, en gang om ugen.
- Brug et rengøringsprodukt, der er beregnet til opvaskemaskiner mindst hver anden måned for at bevare dit apparats

ydeevne. Følg omhyggeligt anvisningerne på produktets emballage.

- Brug det automatiske rengøringsprogram til optimale rengøringsresultater.
- Regelmæssig brug af programmer af kort varighed kan få fedt og kalk til at hobe sig op indvendigt i apparatet. Kør programmer af lang varighed mindst to gange om måneden for at forhindre ophobningen.

11.2 Fjernelse af fremmedlegemer

Kontroller filtrene og bundkarret hver gang opvaskemaskinen har været i brug. Fremmedlegemer (f.eks. glasstykker, plastik, knogler eller tandstikker osv.) reducerer opvaskeydelsen og kan forårsage beskadigelse af drænpumpen.

FORSIGTIG!

Hvis du ikke kan fjerne fremmedlegemerne, bedes du kontakte et autoriseret servicecenter.

1. Demonter filtersystemet som beskrevet i dette kapitel.
2. Fjern fremmedlegemer manuelt.
3. Genmonter filtrene som beskrevet i dette kapitel.

11.3 Udvendig rengøring

- Rengør apparatet med en fugtig, blød klud.
- Brug kun et neutralt rengøringsmiddel.
- Brug ikke slibende midler, skuresvampe eller opløsningsmidler.

11.4 Rengøring af filtrene

Filtersystemet består af 3 dele.

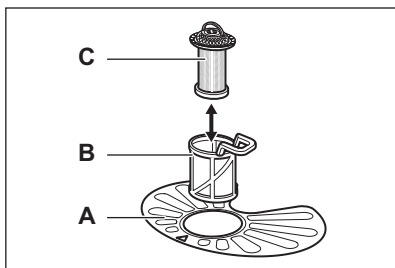

1. Drej filteret (B) mod uret, og tag det ud.

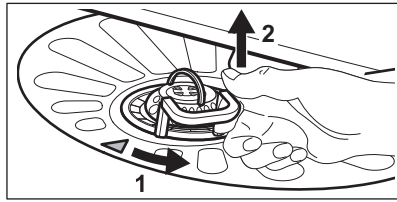

2. Fjern filteret (C) fra filteret (B).
3. Fjern det flade filter (A).
4. Vask filtrene.

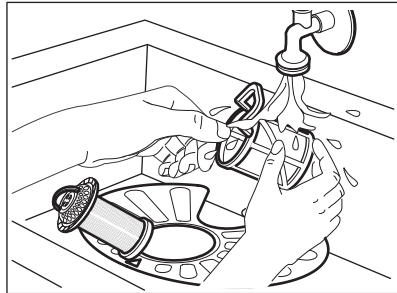

5. Sørg for, at der ikke er rester af mad eller jord i eller omkring kanten af sumpen.
6. Sæt det flade filter på plads igen (A). Sørg for, at det er placeret korrekt under de 2 skinner.

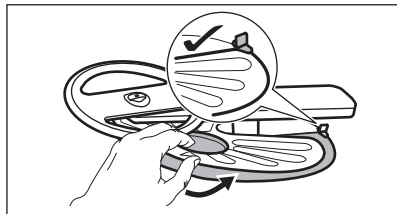

7. Saml filtrene (B) og (C) igen.
8. Sæt filteret (B) tilbage i det flade filter (A). Drej den med uret, indtil den låser.

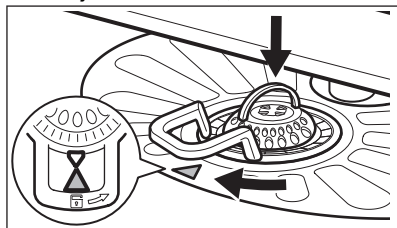

⚠ FORSIGTIG!

En forkert placering af filtrene kan medføre dårlige vaskeresultater og beskadigelse af produktet.

11.5 Rengøring af den nederste spulearm

1. Træk den nederste spulearm opad for at fjerne den.

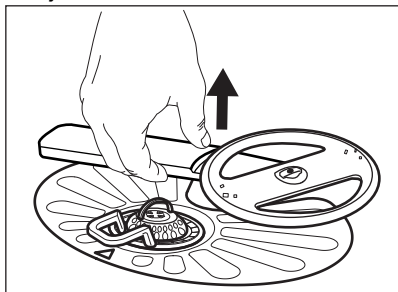

2. Skyl spulearmen under rindende vand. Brug et tyndt og spidst redskab, som f.eks. en tandstik, til at fjerne snavs fra hullerne. Lad vand løbe gennem hullerne for at vaske jordpartikler væk fra indersiden.
3. Tryk spulearmen nedad for at montere den igen.

11.6 Rengøring af den øverste spulearm

1. Træk den øverste kurv ud.
2. For at frakoble spulearmen fra kurven skal du trykke spulearmen opad og samtidigt dreje den med uret.

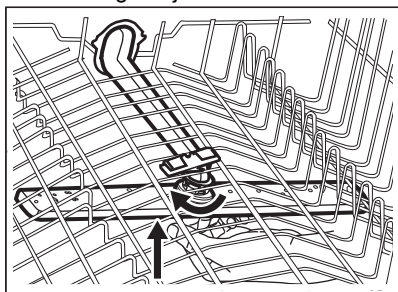

3. Skyl spulearmen under rindende vand. Brug et tyndt og spidst redskab, som f.eks. en tandstik, til at fjerne snavs fra hullerne. Lad vand løbe gennem hullerne

for at vaske jordpartikler væk fra indersiden.

4. For at sætte spulearmen på plads skal du trykke spulearmen opad og samtidig dreje den mod uret, indtil den låses fast.

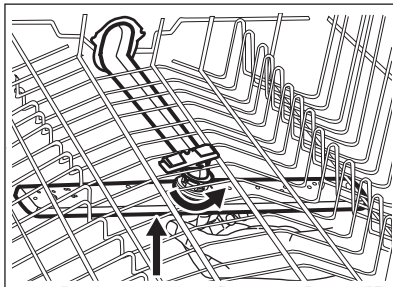

11.7 Rengøring af loftspulearmen

Loftspulearmen er placeret i loftet af apparatet. Spulearmen (C) er installeret i leveringsrøret (A) med monterings-elementet (B).

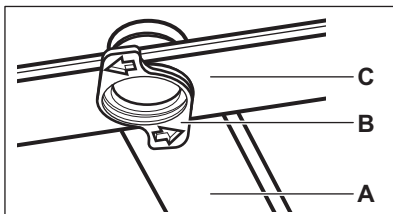

1. Frigør stopperne på glideskinnernes sider i bestikskuffen og træk skuffen ud.

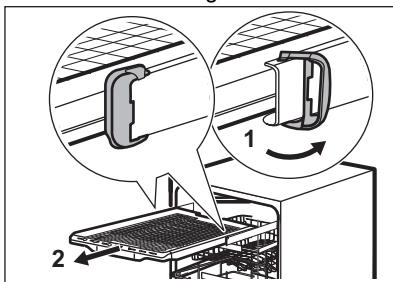

2. Flyt den øvre kurv til det nederste niveau for lettere at nå spulearmen.
3. For at frigøre spulearmen (C) fra leveringsrøret (A) skal du dreje monterings-elementet (B) mod uret og trække spulearmen nedad.

4. Skyl spulearmen under rindende vand. Brug et tyndt og spidst redskab, som f.eks. en tandstik, til at fjerne snavs fra hullerne. Lad vandet løbe gennem hullerne for at vaske partikler af snavs væk fra indersiden.
5. For at installere spulearmen (C) igen skal du indsætte monteringsselementet (B) i

- spulearmen og fastgøre den i leveringsrøret (A) ved at dreje den med uret. Sørg for at monteringsselementet låses på plads.
6. Installér bestikskuffen på glideskinnerne og bloker stopperne.

12. FEJLFINDING

ADVARSEL!

Forkert reparation af produktet kan udgøre en fare for brugerens sikkerhed. Eventuelle reparationer skal udføres af kvalificeret personale.

Størstedelen af de problemer, der kan opstå, kan løses, uden at det er nødvendigt at kontakte et autoriseret servicecenter.

Se nedenstående tabel for information om mulige problemer.

Ved nogle problemer viser displayet en alarmkode.

Problem og alarmkode	Mulig årsag og løsning
Du kan ikke tænde produktet.	<ul style="list-style-type: none"> • Kontrollér, at elstikket er tilsluttet stikkontakten. • Kontrollér, at der ikke er sprunget en sikring i relæet.
Programmet starter ikke.	<ul style="list-style-type: none"> • Sørg for, at opvaskemaskinens låge er lukket. • Tryk på startknappen. • Hvis den udskudte start er indstillet, kan du annullere den eller vente på, at nedtællingen er færdig. • Produktet genfylder harpiksen i blødgøringsanlægget. Proceduren varer ca. 5 minutter.
Produktet tager ikke vand ind. Displayet viser i10 eller i11 .	<ul style="list-style-type: none"> • Kontrollér, at der er åbnet for vandhanen. • Kontrollér, at vandtrykket ikke er for lavt. Kontakt det lokale vandværk for at få disse oplysninger. • Kontrollér, at vandhanen ikke er tilstoppet. • Kontrollér, at filtret i tilløbsslangen ikke er tilstoppet. • Kontrollér, at tilløbsslangen ikke har et knæk eller er bøjet.
Produktet tømmes ikke for vand. Displayet viser i20 .	<ul style="list-style-type: none"> • Kontrollér, at vandlåsen ikke er tilstoppet. • Kontrollér, at det indvendige filtersystem ikke er tilstoppet. • Kontrollér, at afløbsslangen ikke har et knæk eller er bøjet.
Overløbssikringen er aktiveret. Displayet viser i30 .	<ul style="list-style-type: none"> • Luk for vandhanen. • Sørg for, at produktet er installeret korrekt. • Sørg for, at kurvene er fyldt, som anvist i brugervejledningen.
Fejl i sensoren til registrering af vandniveau. Displayet viser i41 - i44 .	<ul style="list-style-type: none"> • Kontrollér, at filtrene er rene. • Sluk for produktet, og tænd igen.

Problem og alarmkode	Mulig årsag og løsning
Fejl på vaskepumpen eller afløbspumpen. Displayet viser i51 - i59 eller i5A - i5F .	<ul style="list-style-type: none"> • Sluk for opvaskemaskinen, og tænd igen.
Vandtemperaturen inde i produktet er for høj, eller der opstod en fejl i temperatursensoren. Displayet viser i61 eller i69 .	<ul style="list-style-type: none"> • Kontrollér, at indløbsvandets temperatur ikke overstiger 60°C. • Sluk for produktet, og tænd igen.
Teknisk funktionsfejl i produktet. Displayet viser iC0 eller iC3 .	<ul style="list-style-type: none"> • Sluk for opvaskemaskinen, og tænd igen.
Vandniveauet i produktet er for højt. Displayet viser iF1 .	<ul style="list-style-type: none"> • Sluk for opvaskemaskinen, og tænd igen. • Kontrollér, at filtrene er rene. • Kontrollér, at udløbsslangen er installeret i korrekt højde over gulvet. Se "Installationsvejledningen".
Produktet stopper og starter flere gange under drift.	<ul style="list-style-type: none"> • Det er normalt. Det giver optimale rengøringsresultater og energibesparelser.
Programmet varer for længe.	<ul style="list-style-type: none"> • Hvis den udskudte start er indstillet, kan du annullere den eller vente på, at nedtællingen er færdig. • Aktivering af tilvalg kan forlænge programmets varighed.
Den viste programvarighed er forskellig fra varigheden i tabellen over forbrugsværdier.	<ul style="list-style-type: none"> • Programmets varighed kan variere, afhængigt af vandets tryk og temperatur, udsving i elforsyningen, tilvalg, antal af tallerkener og graden af snavs.
Den resterende tid på displayet øges og springer næsten til slutningen af programmet.	<ul style="list-style-type: none"> • Dette er ikke en fejl. Produktet fungerer korrekt.
Lille lækage fra lågen.	<ul style="list-style-type: none"> • Produktet står ikke plant. Løsn eller stram de justerbare ben (hvis relevant). • Låge er ikke placeret centralt på karret. Justér det bageste ben (hvis relevant).
Lågen er svær at lukke.	<ul style="list-style-type: none"> • Produktet står ikke plant. Løsn eller stram de justerbare ben (hvis relevant). • Dele af servicet stikker ud fra kurvene.
Lågen åbner under vaskecyklussen.	<ul style="list-style-type: none"> • AirDry funktionen er aktiveret. Du kan deaktivere funktionen. Der henvises til Indstillinger.
Raslende eller bankende lyde fra indersiden af produktet.	<ul style="list-style-type: none"> • Servicet er ikke fordelt korrekt i kurvene. Se brochuren for fyldning af kurve. • Sørg for, at spulearmene kan rotere frit.
Produktet slår relæet fra.	<ul style="list-style-type: none"> • Strømstyrken er utilstrækkelig til at forsyne alle produkter i brug samtidigt. Kontrollér kontaktens strømstyrke og relæets kapacitet, eller sluk for en af de anvendte produkter. • Intern elektrisk fejl i produktet. Kontakt et autoriseret servicecenter.
Produktet er tændt men virker ikke. Displayet viser PF .	<ul style="list-style-type: none"> • Strømforsyningen er uden for driftsområdet. Vaskecyklussen afbrydes midlertidigt og fortsætter automatisk, når strømmen genoprettes.

Problem og alarmkode	Mulig årsag og løsning
Produktet slukker under drift.	<ul style="list-style-type: none"> • Fuld strømafbrydelse. Vaskecyklussen afbrydes midlertidigt og fortsætter automatisk, når strømmen genoprettes.



Når du har kontrolleret produktet, skal du slukke og tænde for det. Kontakt et autoriseret servicecenter, hvis problemet opstår igen.

ADVARSEL!

Undgå at bruge produktet, før problemet er fuldstændig løst. Tag stikket ud af stikkontakten, og sæt det ikke i igen, før du er sikker på, at produktet fungerer korrekt.

12.1 Opvaske- og tørreresultaterne er ikke tilfredsstillende

Problem	Mulig årsag og løsning
Dårlige opvaskeresultater.	<ul style="list-style-type: none"> • Se Daglig brug, Råd og tips og folderen om påfyldning af kurv. • Brug et mere intensivt opvaskeprogram. • Aktiver tilvalgsfunktion ExtraPower for at forbedre opvaskeresultaterne i et valgt program. • Rengør spulearmens dyser og filtre. Der henvises til Vedligeholdelse og rengøring.
Dårlige tørreresultater.	<ul style="list-style-type: none"> • Servicet blev efterladt for længe i den lukkede maskine. Aktiver tilvalgsfunktion AirDry for at indstille den automatiske åbning af lågen og for at forbedre tørreresultatet. • Der er ikke noget afspændingsmiddel, eller doseringen er ikke tilstrækkelig. Fyld beholderen til afspændingsmiddel, eller indstil doseringen til et højere niveau. • Kvaliteten af afspændingsmidlet kan være årsagen. • Brug altid afspændingsmiddel, selv med multitabs. • Det kan være nødvendigt at tørre plastikgenstande med et viskestykke. • Programmet har ingen tørrefase. Se programtabellen.
Hvidlige striber eller blålige lag på glas og tallerkener.	<ul style="list-style-type: none"> • Der afgives for meget afspændingsmiddel. Juster doseringen til et lavere niveau. • Der er for meget opvaskemiddel.
Pletter og tørre vanddråber på glas og tallerkener.	<ul style="list-style-type: none"> • Der afgives ikke tilstrækkeligt afspændingsmiddel. Juster doseringen til et højere niveau. • Kvaliteten af afspændingsmidlet kan være årsagen.
Maskinens inderside er våd.	<ul style="list-style-type: none"> • Det er ikke en fejl i maskinen. Fugt kondenserer på maskinens sider.
Usædvanligt skum under opvask.	<ul style="list-style-type: none"> • Brug opvaskemiddel beregnet til opvaskemaskiner. • Brug et opvaskemiddel fra en anden producent. • Forskyl ikke servicet under rindende vand.
Spor af rust på bestik.	<ul style="list-style-type: none"> • Der er for meget salt i det vand, der bruges til opvask. Se indstillingerne for blødgøringsanlægget. • Bestik af sølv og rustfrit stål blev anbragt sammen. Sæt ikke genstande af sølv og rustfrit stål i nærheden af hinanden.

Problem	Mulig årsag og løsning
Rester af vaskemiddel i dispenseren ved afslutningen af programmet.	<ul style="list-style-type: none"> • Opvasketabs sad fast i beholderen og blev derfor ikke helt opløst. • Vand kan ikke skylle opvaskemiddel væk fra beholderen. Sørg for, at spulearmene ikke er blokeret eller tilstoppet. • Sørg for, at genstandene i kurvene ikke forhindrer låget på beholderen til opvaskemiddel i at åbne.
Lugte i maskinen.	<ul style="list-style-type: none"> • Se kapitel Vedligeholdelse og rengøring. • Start programmet  med et afkalkningsmiddel eller et rengøringsmiddel beregnet til opvaskemaskiner.
Kalkaflejring på servicet, på karret og på lågens inderside.	<ul style="list-style-type: none"> • Saltniveauet er lavt, kontroller kontrollampen for påfyldning. • Hætten på saltbeholderen er løs. • Vandet fra hanen er hårdt. Se indstillingerne for blødgøringsanlægget. • Brug salt og indstil regenerering af vandets blødgøringsanlæg, selv når der anvendes multitabs. Se indstillingerne for blødgøringsanlægget. • Start programmet  med et afkalkningsmiddel beregnet til opvaskemaskiner. • Hvis der er kalkaflejring, skal produktet rengøres med et passende rengøringsmiddel. • Prøv et andet opvaskemiddel. • Kontakt producenten af opvaskemidlet.
Mat, affarvet eller krakeleret service.	<ul style="list-style-type: none"> • Sørg for, at kun service, der kan tåle maskinvask, vaskes i maskinen. • Fyld og tøm kurven forsigtigt. Se folderen om fyldning af kurven. • Placer de sarte ting i øverste kurv. • Aktivér tilvalgsfunktion GlassCare for at sikre særlig pleje af glas og sarte genstande.

Se Før første anvendelse, Daglig brug, eller Råd og tips for andre mulige årsager.

13. TEKNISKE DATA

Mål	Bredde/højde/dybde (mm)	597 / 818 - 878 / 576
El-forbindelse ¹⁾	Spænding (V)	200 - 240
	Frekvens (Hz)	50 - 60
Vandforsyningstryk	Min./maks. MPa (bar)	0.05 (0.5) / 1 (10)
Vandforsyning	Koldt vand eller varmt vand (°C) ²⁾	min. 5 - maks. 60
Kapacitet	Antal kuverter	14

¹⁾ Se typeskiltet for andre værdier.

²⁾ Hvis det varme vand leveres af alternativ energikilde (f.eks. solfangere), bruges tilslutning til varmt vand for at spare på energien.

13.1 Link til EU EPREL-databasen

QR-koden på energimærket forsynet, der følger med produktet, indeholder et weblink til

registreringen af dette produkt i EU EPREL-databasen. Opbevar energimærket som reference sammen med brugervejledningen

og alle andre dokumenter, der følger med dette produkt.

Det er også muligt at finde oplysninger relateret til produktets ydeevne i EU EPREL-databasen ved hjælp af linket <https://>

eprel.ec.europa.eu og modelnavnet og produktnummeret, som du finder på produktets typeskilt. Se kapitlet "Produktbeskrivelse".

14. MILJØHENSYN

Genbrug materialer med symbolet .
Anbring emballagematerialet i passende beholdere til genbrug. Hjælp med at beskytte miljøet og menneskelig sundhed samt at genbruge affald af elektriske og elektroniske apparater. Kasser ikke apparater, der er

mærket med symbolet , sammen med husholdningsaffaldet. Lever produktet tilbage til din lokale genbrugsplads eller kontakt din kommune.

Velkommen til Electrolux! Takk for at du valgte produktet vårt.



Få råd om bruk, brosjyrer, hjelp til feilsøking, og informasjon om service og reparasjon:
www.electrolux.com/support

Med forbehold om endringer.

INNHold

1. SIKKERHETSINFORMASJON.....	24
2. SIKKERHETSANVISNINGER.....	26
3. PRODUKTBEskRIVELSE.....	27
4. BETJENINGSPANEL.....	28
5. PROGRAMMER.....	29
6. TILVALG.....	31
7. INNSTILLINGER.....	31
8. FØR FØRSTEGANGS BRUK.....	33
9. DAGLIG BRUK.....	34
10. RÅD OG TIPS.....	36
11. PLEIE OG RENGJØRING.....	38
12. FEILSØKING.....	40
13. TEKNISKE DATA.....	43
14. BESKYTTELSE AV MILJØET.....	44

1. ⚠ SIKKERHETSINFORMASJON

Les medfølgende instruksjoner grundig før du installerer og bruker apparatet. Produsenten er ikke ansvarlig for personskader eller andre skader som følge av feilaktig montering eller bruk. Hold alltid instruksjonene på et trygt og tilgjengelig sted for fremtidig referanse.

1.1 Sikkerhet for barn og utsatte mennesker

- Dette produktet kan brukes av barn fra 8 år og oppover og personer med reduserte fysiske, sensoriske eller mentale evner eller manglende erfaring og kunnskap, dersom de får tilsyn eller instruksjoner om bruken av produktet på en sikker måte, og forstår farene som er involvert. Barn under 8 år og personer med svært omfattende og komplekse funksjonsnedsettelse må holdes på avstand fra produktet med mindre de er under tilsyn til enhver tid.

- Barn bør være under oppsyn for å sikre at de ikke leker med apparatet.
- Oppbevar vaskemidler utilgjengelig for barn.
- Hold barn og kjæledyr borte fra produktet når døren er åpen.
- Rengjøring og vedlikehold av produktet skal ikke utføres av barn.

1.2 Generell sikkerhet

- Dette produktet er kun beregnet for rengjøring av servise for husholdninger.
- Dette produktet er beregnet for bruk innendørs i ett hjem.
- Dette produktet kan brukes på kontorer, hotellrom, gjestehus og andre lignende steder hvor slik bruk ikke overstiger (gjennomsnittlig) bruk for husholdningsrom.
- Produktets spesifikasjoner må ikke endres.
- Driftsvanntrykket (minimum og maksimum) må være mellom 0.05 (0.5) / 1 (10) MPa (bar).
- Overhold maksimalt antall 14 kuverter.
- For å unngå snublefare må døren til produktet ikke stå i åpen posisjon.
- Hvis strømkabelen blir skadet, må den skiftes av produsenten, autorisert servicesenter eller annen kvalifisert person for å unngå risiko.
- ADVARSEL: Kniver og andre redskaper med skarpe spisser må plasseres i kurven med spissen ned eller legges vannrett i kurven.
- Slå av produktet og trekk støpselet ut av stikkontakten før det utføres noe vedlikehold.
- Ikke bruk høytrykksspyler og/eller damp til å rengjøre produktet.
- Hvis produktet har ventilasjonsåpninger i bunnen, må de ikke blokkeres av f.eks. et teppe.
- Produktet skal kobles til vannforsyningen med de nye medfølgende slangesettet. Gamle slanger må ikke brukes på nytt.

2. SIKKERHETSANVISNINGER

2.1 Montering

ADVARSEL!

Installering må kun foretas av en kvalifisert person.

- Fjern all emballasje.
- Ikke monter eller bruk et skadet produkt.
- Følg installasjonsanvisningene som følger med produktet.
- Vær alltid forsiktig når du flytter produktet. Det er tungt. Bruk alltid vernebriller og lukket fottøy.
- Ikke monter eller bruk produktet på steder der temperaturen er lavere enn 0 °C.
- Monter produktet på et trygt og egnet sted som oppfyller monteringskrav.
- Bruk ikke apparatet før du installerer det i en innebygget enhet med hensyn til sikkerhet.

2.2 Elektrisk tilkobling

ADVARSEL!

Fare for brann og elektrisk støt.

- Advarsel: dette produktet er konstruert for å monteres / kobles til en jordingstilkobling i bygningen.
- Kontroller at parameterne på typeskiltet er kompatible med de elektriske spesifikasjonene i strømforsyningen.
- Bruk alltid en korrekt montert, jordet stikkontakt.
- Ikke bruk grenuttak eller skjøteledninger.
- Pass på at støpselet og strømkabelen ikke påføres skade. Hvis strømkabelen må erstattes, må dette utføres av vårt Autoriserte servicesenter.
- Ikke sett støpselet i stikkontakten før monteringen er fullført. Påse at det er tilgang til stikkontakten etter monteringen.
- Ikke trekk i kablen for å koble fra produktet. Trekk alltid i selve støpselet.

2.3 Vanntilkobling

ADVARSEL!

Det er fare for elektrisk støt.

- Ikke påfør skade på vannslangene.
- La vannet renne til det er rent og klart før du kople til nye rør eller rør som ikke er blitt brukt på lengre tid, der reparasjonsarbeid er blitt utført eller nye enheter er blitt montert (vannmålere osv.).
- Sørg for at det ikke er synlige vannlekkasjer under og etter første gangs bruk av apparatet.
- Hvis vanninntaksslangen er defekt, må du umiddelbart stenge vannkranen og trekke ut støpselet. Kontakt det autoriserte servicesenteret for å erstatte vanninntaksslangen.
- Uten elektrisk strøm er ikke vannbeskyttelsessystemet aktivt. Fare for å renne over.
- Vanninntaksslangen har en sikkerhetsventil og en hylse med en indre strømkabel.

2.4 Bruk

- Legg ikke brennbare produkter, eller gjenstander som er fuktet med brennbare produkter, inn i eller i nærheten av produktet.
- Oppvaskmidler er farlig. Følg sikkerhetsanvisningene på vaskemiddelpakken.
- Ikke drikk og lek med vann i produktet.
- Ikke ta ut oppvasken fra produktet før oppvaskprogrammet er ferdig. Det kan ligge igjen vaskemiddel på oppvasken.
- Ikke oppbevar gjenstander eller påfør trykk på den åpne døren til produktet.
- Produktet kan slippe ut varm damp hvis du åpner døren mens et program er i bruk.

2.5 Innvendig lys

ADVARSEL!

Skaderisiko.

- Dette produktet har en intern lampe som slås på når du åpner døren eller slår på produktet mens døren er åpen. Lampen slås av når du lukker døren, slår av produktet eller automatisk etter en stund.
- Ta kontakt med servicesenteret for å bytte ut innvendig belysning.

2.6 Service

- Kontakt et autorisert servicesenter for å reparere produktet. Bruk kun originale reservedeler.
- Vær oppmerksom på at reparasjon på egen hånd eller ikke-profesjonell reparasjon kan ha sikkerhetsmessige konsekvenser og kan ugyldiggjøre garantien.
- Følgende reservedeler er tilgjengelig i minst 7 år etter at modellen er blitt avviklet: motor, sirkulasjons- og avløpspumpe, varmeelementer, inkludert varmpumper, rørledninger og tilhørende utstyr inkludert slanger, ventiler, filtre og aquastopper, strukturelle og indre deler relatert til døreneheter, kretskort, elektroniske skjermere, trykkbrytere, termostater og sensorer, programvare og fastvare inkludert nullstillingsprogramvare. Følgende reservedeler vil være tilgjengelige i minst 10 år etter at modellen

er avviklet: dørhengsel og tetninger, andre tetninger, spylearm, avløpsfilter, innvendige stativer og periferutstyr i plastikk slik som kurver og lokk. Varigheten kan være lengre i ditt land. For mer informasjon, besøk vår hjemmeside.

- Vær oppmerksom på at noen av disse reservedelene bare er tilgjengelige for profesjonelle reparatører, og at ikke alle reservedeler er relevante for alle modeller.
- Angående lampen(e) i dette produktet og reservedeler som selges separat: Disse lampene er ment å motstå ekstreme fysiske forhold i husholdningsprodukter, for eksempel temperatur, vibrasjon, fuktighet, eller er ment å signalisere informasjon om produktets driftsstatus. De er ikke ment å brukes i andre bruksområder og egner seg ikke til rombelysning.

2.7 Avfallsbehandling

⚠ ADVARSEL!

Fare for skade og kvelning.

- Koble produktet fra strømmen.
- Kutt av strømkabelen og kast den.
- Fjern dørlåsen for å forhindre at barn og dyr stenger seg inne i produktet.

3. PRODUKTBEKRIVELSE

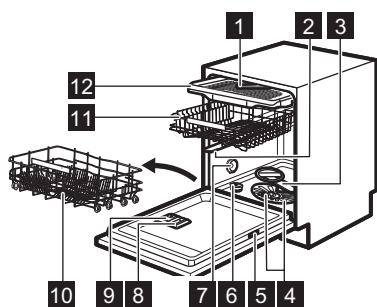

- 1 Topp spylearm
- 2 Øvre spylearm

- 3 Nedre spylearm
- 4 Filtre
- 5 Typeskilt
- 6 Saltbeholder
- 7 Lufting
- 8 Skyllemiddelbeholder
- 9 Oppvaskmiddelbeholder
- 10 Nedre kurv
- 11 Øvre kurv
- 12 Bestikkskuff

4. BETJENINGSPANEL

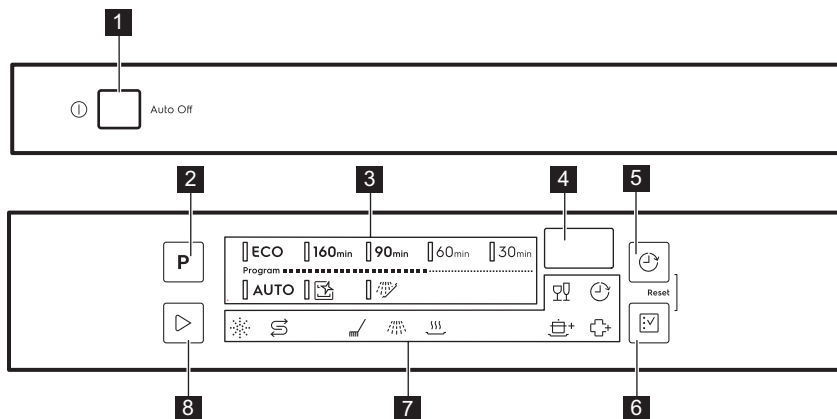

- 1** På/Av-knapp
- 2** Program berøringsknapp
- 3** Programindikatorer
- 4** Display
- 5** Utsettelse berøringsknapp

- 6** Mulighet berøringsknapp
- 7** Indikatorer
- 8** Start berøringsknapp

4.1 Indikatorer

Indikator	Beskrivelse
	Saltindikator. Den tennes når saltbeholderen er tom. Den er alltid avslått når programmet er i bruk.
	Skyblemiddelindikator. Den tennes når skyblemiddelbeholderen er tom. Den er alltid avslått når programmet er i bruk.
	Vaskefaseindikator. Den er påslått når vaskefasen er i gang.
	Indikator for skyllefase. Den er på når skyllefasen er i gang.
	Indikator for tørkefase. Den tennes når du velger et program med tørkefasen. Den blinker under tørkefasen er i gang.
	Forsinkelsesindikator. Den tennes når du setter starttidsforvalget.
	GlassCare-indikator.
	ExtraPower-indikator.
	ExtraHygiene-indikator.

5. PROGRAMMER



Rekkefølgen av programmene i tabellen henviser ikke nødvendigvis til sekvensen de har på betjeningspanelet.

Program	Oppvaskma- skinlast	Grad av smuss	Programfaser	Tilvalg
ECO 1)	Servise, bestikk, gryter, panner	Normal	<ul style="list-style-type: none"> • Forvask • Oppvask 50 °C • Mellomskylling • Avsluttende skylling 45 °C • Tørking • AirDry 2) 	<ul style="list-style-type: none"> • ExtraPower • GlassCare • ExtraHygiene
160min	Servise, bestikk, gryter, panner	Normal til godt inntørket	<ul style="list-style-type: none"> • Forvask • Oppvask 60 °C • Mellomskylling • Avsluttende skylling 60 °C • Tørking • AirDry 2) 	<ul style="list-style-type: none"> • ExtraPower • GlassCare • ExtraHygiene
90min	Servise, bestikk, gryter, panner	Normal, lett inntørket	<ul style="list-style-type: none"> • Oppvask 60 °C • Mellomskylling • Avsluttende skylling 55 °C • Tørking • AirDry 2) 	<ul style="list-style-type: none"> • ExtraPower • GlassCare • ExtraHygiene
60min	Servise, bestikk	Fersk, lett inntørket	<ul style="list-style-type: none"> • Oppvask 60 °C • Mellomskylling • Avsluttende skylling 50 °C • AirDry 2) 	<ul style="list-style-type: none"> • ExtraPower • GlassCare • ExtraHygiene
30min	Servise, bestikk	Fersk	<ul style="list-style-type: none"> • Oppvask 50 °C • Mellomskylling • Avsluttende skylling 45 °C • AirDry 2) 	<ul style="list-style-type: none"> • ExtraPower • GlassCare • ExtraHygiene
AUTO 3)	Servise, bestikk, gryter, panner	Alle	<ul style="list-style-type: none"> • Forvask • Oppvask 50 - 60 °C • Mellomskylling • Avsluttende skylling 60 °C • Tørking • AirDry 2) 	
 4)	Ingen	For rengjøring av innsiden av produktet	<ul style="list-style-type: none"> • Rengjøring 70 °C • Mellomskylling • Avsluttende skylling • AirDry 2) 	

Program	Oppvaskmaskinlast	Grad av smuss	Programfaser	Tilvalg
 5)	Alle	Alle	• Forvask	

- 1) Dette programmet gir deg mest mulig effektivt vann- og energiforbruk for normalt skittent bestikk og servise. Dette er standardprogrammet for testinstitutter. Dette programmet brukes til å vurdere samsvar med Ecodesign Commission forordning (EU) 2019/2022.
- 2) Automatisk døråpning under tørkefasen. Referer til kapittelet «Innstillinger».
- 3) Produktet registrerer hvor mye oppvask som er satt i kurvene, og hvor skitten den er. Den regulerer vanntemperaturen og -mengden, energiforbruket og programtiden automatisk.
- 4) Dette programmet er beregnet for effektiv rengjøring av innsiden av produktet. Den fjerner kalkavsetninger og fettoppbygging. Programmet skal kjøres minst annenhver måned med avkalkingsmiddel eller et rengjøringsprodukt beregnet for oppvaskmaskiner uten oppvask.
- 5) Med dette programmet kan du raskt skylle av matrester fra oppvasken og forhindre at det dannes lukt i produktet. Ikke bruk oppvaskmiddel med dette programmet.

5.1 Forbruksverdier

Program 1)2)	Vann (l)	Strøm (kWh)	Varighet (min)
ECO	9.9	0.644	240
160min	11.9	1.210	160
90min	11.9	1.110	90
60min	11.8	0.970	60
30min	11.0	0.620	30
AUTO	12.1	1.220	170
	10.6	0.710	60
	5.0	0.010	15

- 1) Vanntrykk og -temperatur, variasjoner i strømtilførsel samt tilvalg, mengden oppvask som er satt inn og hvor tilsmusset den er kan endre verdiene.
- 2) Verdiene for andre programmer enn ECO er bare veiledende.

5.2 Informasjon for testinstitutter

For all nødvendig informasjon om hvordan du utfører ytelsestester (i henhold til: EN60436), send en e-post til:

info.test@dishwasher-production.com

Inkluder produktnummerkoden (PNC) fra typeskiltet i forespørselen din.

For andre spørsmål vedrørende oppvaskmaskinen, se serviceboken som fulgte med apparatet.

6. TILVALG

- Standard tilvalg må aktiveres hver gang før du starter et program. Det er ikke mulig å aktivere eller deaktivere alternativer mens et program er i bruk.
- Tilvalgsknappen veksler mellom de tilgjengelige tilvalgene og deres mulige kombinasjoner.
- Ikke alle alternativer er kompatible med hverandre. Hvis du velger alternativer som ikke er kompatible, så vil produktet automatisk deaktivere ett eller flere av dem. Bare indikatorene for alternativene som fortsatt er aktive er på.
- Hvis et tilvalg ikke er tilgjengelig for et programmet, vil tilhørende indikator være av eller blinke hurtig i noen sekunder og deretter slukke.
- Aktivering av tilvalg kan påvirke vann- og energiforbruk i tillegg til programmets varighet.

6.1 GlassCare

Dette tilvalget beskytter skjær ladning, spesielt glasstøy, mot skade. Tilvalget forhindrer hurtige endringer i vasketemperaturen til det valgte programmet, og reduserer den til 45 °C.

Slik aktiverer du GlassCare



Trykk på  til indikatoren  er på.

Displayet viser den oppdaterte programvarigheten.

6.2 ExtraPower

Dette alternativet forbedrer vaskeresultatene av det valgte oppvaskprogrammet. Det øker vasketemperaturen og varigheten.



Slik aktiverer du ExtraPower

Trykk på  til indikatoren  er på. Displayet viser den oppdaterte programvarigheten.

6.3 ExtraHygiene

Dette tilvalget sørger for bedre rengjøringsresultater og at temperaturen holder seg mellom 65 og 70 ° C i minst 10 minutter under den siste skyllefasen.

Slik aktiverer du ExtraHygiene

Trykk på  til indikatoren  er på. Displayet viser den oppdaterte programvarigheten.

7. INNSTILLINGER

7.1 Programvalgmodus og brukermodus

Når produktet er i programvalgmodus, kan du stille inn et program og gå inn i brukermodus.

Innstillinger som er tilgjengelige i brukermodus:

- Nivået på vannmykner i henhold til vannhardheten.
- Nivået av skyllemiddel i henhold til nødvendig dosering.
- Aktivering eller deaktivering av AirDry.

Lagrede innstillinger forblir gyldige til du endrer dem igjen.

Slik angir du programvalgmodus



Produktet er i programvalgmodus når programindikatoren **ECO** er på og displayet viser programvarigheten.

Etter aktivering er Produktet som standard i programvalgmodus. Hvis ikke, sett programvalgmodus på følgende måte:

Trykk samtidig inn og hold inne  og  til produktet er i programvalgmodus.

Slik kommer du til brukermodus

Påse at Produktet er i programvalgmodus.

For å gå inn i brukermodus, trykk og hold samtidig  og  til indikatorene **ECO**, **160min** og **90min** blinker og displayet er tomt.

7.2 Vannmykner

Vannmykneren fjerner mineraler fra vanntilførselen, som ellers ville ha negativ effekt på vaskeresultatene og produktet.

Jo høyere dette mineralinnholdet er, jo hardere er vannet. Vannhardheten måles i ekvivalensskalaer.

Vannhardhet

Tyske grader (°dH)	Franske grader (°fH)	mmol/l	mg/l (ppm)	Clarkegrader	Vannmyknernivå
47 - 50	84 - 90	8.4 - 9.0	835 - 904	58 - 63	10
43 - 46	76 - 83	7.6 - 8.3	755 - 834	53 - 57	9
37 - 42	65 - 75	6.5 - 7.5	645 - 754	46 - 52	8
29 - 36	51 - 64	5.1 - 6.4	505 - 644	36 - 45	7
23 - 28	40 - 50	4.0 - 5.0	395 - 504	28 - 35	6
19 - 22	33 - 39	3.3 - 3.9	325 - 394	23 - 27	5
15 - 18	26 - 32	2.6 - 3.2	255 - 324	18 - 22	4
11 - 14	19 - 25	1.9 - 2.5	185 - 254	13 - 17	3
4 - 10	7 - 18	0.7 - 1.8	70 - 184	5 - 12	2
<4	<7	<0.7	<70	< 5	1

Vannmykneren gjennomgår en automatisk regenereringsprosess. ¹⁾

Slik stiller du inn vannhardhetsnivået

Påse at apparatet er i brukermodus.

Vannmyknernivået skal justeres i henhold til vannhardheten på vannforsyningen din. Justeringen er nødvendig uavhengig av hvilken vaskemiddeltipe som brukes for å sikre gode oppvaskresultater og for å holde saltindikatoren aktiv. Det lokale vannverket ditt kan gi deg råd om vannhardhet i området ditt. Standard fabrikkinnstilling er nivå 5.



Multi-tabletter med salt er ikke effektive nok til å mykne hardt vann.

1. Trykk på **P**.

- Indikatoren **ECO** blinker fremdeles.
- De resterende indikatorene er av.
- Displayet viser den gjeldende

vannhardhetsinnstillingen f.eks. **5 L** = nivå 5.

¹⁾ For riktig vannmyknerdrift må harpiksen til myknerenheten regenereres regelmessig. Denne prosessen er automatisk og er del av den normale driften til oppvaskmaskinen. Hyppigheten av regenerering avhenger av innstillingen for vannmyknernivå. Jo høyere nivå, jo hyppigere regenerering. Ved høye nivåer skjer regenerering to ganger i en syklus: under oppvask og etter den siste skyllingen. Ved lavere nivåer skjer regenerering kun etter den siste skyllingen. Skyllingen med mykner skjer i begynnelsen av den påfølgende syklusen. På høye nivåer skjer den også på slutten av oppvasken. Skyllingen av mykneren ender med en fullstendig drenering. Regenereringen øker programmets varighet med maksimalt 5 min, vannforbruket med maksimalt 4 l, og energiforbruket med 2 Wt. Under gjeldende standard laboratorieforhold med vannhardhet 2,5 mmol/l (vannmykner: nivå 3), vil regenereringen skje hver 62. l av brukt vann. Vanntrykk, vanntemperatur og variasjoner i hovedstrømforsyningen kan endre verdiene.

- Trykk på **P** gjentatte ganger for å endre innstillingen.
- Trykk på av/på-knappen for å bekrefte innstillingen.

7.3 Skyllemiddelnivå

Skyllemiddel bidrar til å tørke oppvasken uten striper og flekker. Det frigjøres automatisk under den varme skyllefasen.

Du kan angi mengden skyllemiddel som slippes ut mellom nivå 1 (minimum mengde) og nivå 6 (maksimum mengde).



Fabrikkinnstilling: 5.

Når skyllemiddelkammeret er tomt, slår skyllemiddelindikatoren seg på og varsler deg om å fylle på skyllemiddel. Dersom tørkeresultatene er tilfredsstillende når du kun bruker multi-tabletter, kan du deaktivere dispensereren og indikatoren. Imidlertid, for best mulig tørkeytelse, bruk alltid skyllemiddel og la skyllemiddelindikatoren stå på.

For å deaktivere skyllemiddeldispenseren og -indikatoren, still inn skyllemiddelnivået til 0.

Slik stiller du inn skyllemiddelnivået

Påse at apparatet er i brukermodus.

- Trykk på .
 - Indikatoren **160min** blinker fremdeles.
 - De resterende indikatorene er av.
 - Displayet viser den gjeldende vannhardhetsinnstillingen f.eks. **4A** = nivå 4.
- Trykk på  gjentatte ganger for å endre innstillingen.
- Trykk på av/på-knappen for å bekrefte innstillingen.

7.4 AirDry

AirDry forbedrer tørkeresultatet med mindre strømforbruk. Døren åpner seg automatisk under tørkesyklusen og blir stående åpen. Deaktivering av funksjonen kan redusere tørkeytelsen.

AirDry aktiveres automatisk med alle programmene, bortsett fra  (hvis aktuelt).

Tørkefasens varighet og dørens åpningstid varierer avhengig av valgt(e) program og alternativer.





Når AirDry åpner døren, viser displayet gjenværende tid for programmet som kjører.

FORSIKTIG!

Ikke prøv å lukke døren før etter 2 minutter etter en automatisk åpning. Dette kan skade produktet. Etterpå lukkes døren i minst 3 minutter til, og programmet slutter.

Slik deaktiverer du AirDry

Påse at apparatet er i brukermodus.

- Trykk på .
 - Indikatoren **90min** blinker fremdeles.
 - De resterende indikatorene er av.
 - Displayet viser gjeldende innstilling:
 -  = AirDry er deaktivert.
 -  = AirDry er aktivert.
- Trykk på  for å endre innstillingen.
- Trykk på av/på-knappen for å bekrefte innstillingen.

8. FØR FØRSTEGANGS BRUK

- Still inn nivået på vannavherderen i henhold til vannhardheten i ditt område.**
- Fyll saltbeholderen.
- Fyll skyllemiddelbeholderen.
- Åpne vannkranen.
- Kjør et program med vaskemiddel for å fjerne eventuelle rester fra produksjonsprosessen. Sett ikke servise i kurvene.

Når du starter et program, kan produktet bruke opptil 5 minutter på å lade harpiksen i

vannmykneren. Vaskefasen starter bare etter at denne prosedyren er fullført. Prosedyren gjentas med jevne mellomrom.

8.1 Saltbeholderen

⚠ FORSIKTIG!

Bruk kun regenereringssalt for oppvaskmaskiner. Ikke bruk kjøkkensalt.

Saltet brukes til å lade opp harpiksen i vannmykneren, og til å sikre gode vaskeresultater i daglig bruk.

Slik fyller du saltbeholderen

1. Drei lokket på saltbeholderen mot klokken og fjern det.
2. Hell 1 liter vann i saltbeholderen (kun første gang).
3. Fyll saltbeholderen med oppvaskmaskinsalt (til den er full).

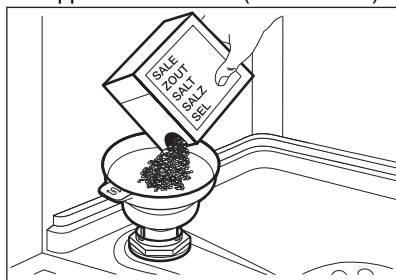

4. Rist trakten forsiktig ved å holde i håndtaket for å få inn de siste kornene.
5. Fjern saltet rundt åpningen i saltbeholderen.

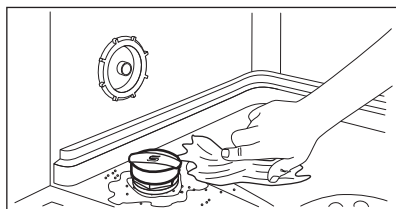

6. Vri lokket med klokken for å lukke saltbeholderen.

⚠ FORSIKTIG!

Det kan komme vann og salt ut av saltbeholderen når du fyller den. For å forhindre korrosjon, fyll saltbeholderen og start deretter umiddelbart en komplett oppvasksyklus med vaskemiddel.

8.2 Slik fyller du skyllemiddelbeholderen

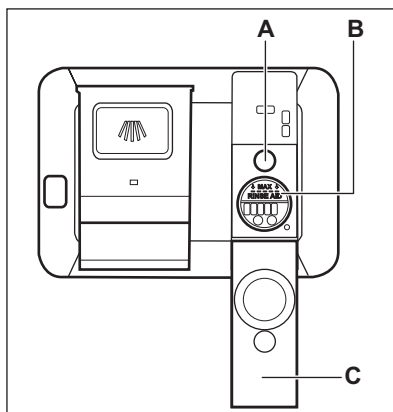

⚠ FORSIKTIG!

Seksjonen (B) er kun for skyllemiddel. Ikke fyll det med vaskemiddel.

⚠ FORSIKTIG!

Bruk kun skyllemiddel som er spesifikt beregnet på oppvaskmaskiner.

1. Åpne lokket (C).
2. Fyll beholderen (B) til skyllemiddelet når markeringen «MAX».
3. Tørk bort skyllemiddelsøl med en absorberende klut for å unngå at det dannes mye skum.
4. Lukk lokket. Sørg for at lokket låses på plass.



Fyll på skyllemiddelbeholderen når indikatoren (A) er klar.

9. DAGLIG BRUK

1. Åpne vannkranen.

- Trykk av/på-knappen for å slå på produktet.

Påse at produktet er i programvalgmodus.

- Fyll saltbeholderen hvis saltindikatoren er på.
 - Fyll skyllemiddelbeholderen hvis skyllemiddelindikatoren er på.
- Fyll kurvene.
 - Tilsett oppvaskmiddel.
 - Velg og start et program i henhold til oppvasktype og smussgrad.

9.1 Bruke oppvaskmiddel

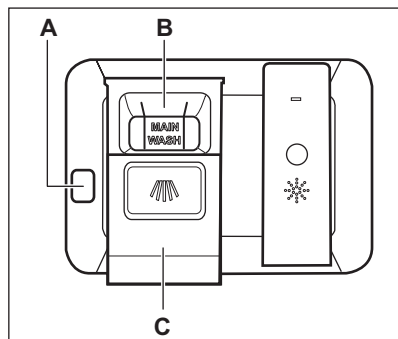

⚠ FORSIKTIG!

Bruk bare oppvaskmidler som er spesielt laget for oppvaskmaskiner.

- Trykk på utløserknappen (A) for å åpne lokket (C).
- Fyll vaskemiddel (gele, pulver eller tabletter) i beholderen (B).
- Hvis oppvaskprogrammet har en forskyllingsfase, må du tilsette litt oppvaskmiddel på innsiden av døren.
- Lukk lokket. Sørg for at lokket låses på plass.



For informasjon om vaskemiddeldose, se produsentens anvisninger på emballasjen til produktet. Vanligvis er 20–25 ml gelvaskemiddel tilstrekkelig for å vaske en vask med normalt skittent oppvask.







De øverste endene av de to vertikale ribbene inne i seksjonen (B) angir maksimumsnivået for påfylling av dispensereren med gel (maks. 30 ml).

9.2 Stille inn og starte et program

Starte et program

- Trykk på på/av-knappen for å slå på produktet. Påse at produktet er i programvalgmodus.
- Lukk produktets dør.
- Trykk på **P** gjentatte ganger inntil indikatoren av det ønskede programmet er på.
Displayet viser programvarigheten.
- Angi gjeldende tilvalg etter behov.
- Trykk på  for å starte programmet.
 - Indikatoren for fasen er på.
 - Programmets varighet teller ned i minutter.

Starte et program med utsatt start

- Velg et program.
- Trykk på  gjentatte ganger inntil displayet viser ønsket forsinket tid (fra 1 til 24 timer).
- Trykk på  for å starte nedtellingen.
 - Indikatoren  er på.
 - Resttiden telles ned til i timer. Den siste timen vises i minutter.Når nedtellingen er fullført, starter programmet og kjørefase-indikatoren tennes. Indikatoren  være av.

Åpne døren mens produktet er i drift



Hvis du åpner døren mens et program går, vil produktet stoppe. Det kan påvirke energiforbruket og programvarigheten. Etter at du lukker døren fortsetter produktet fra avbruddspunktet.

Hvis døren åpnes i mer enn 30 sekunder i tørkefasen, avsluttes det kjørende



programmet. Dette skjer ikke dersom døren blir åpnet av AirDry-funksjonen.

Avbryte utsatt start mens nedtellingen er i gang

Når du avbryter utsatt start må du stille inn et program og tilvalgene på nytt.

1. Åpne døren til produktet.
2. Trykk samtidig inn og hold inne  og  til produktet er i programvalgmodus.

Avbryte programmet

1. Åpne døren til produktet.
2. Trykk samtidig inn og hold inne  og  til produktet er i programvalgmodus.

Kontroller at det er oppvaskmiddel i oppvaskmiddelbeholderen før du starter et nytt program.

Programslutt

Når programmet er ferdig, vil Auto Off - funksjonen slå av apparatet automatisk.

Alle knappene er inaktive unntatt på/av-knappen.

Steng vannkranen.

Auto Off-funksjon

Denne funksjonen sparer strøm ved å slå av apparatet når det ikke er i drift.

Funksjonen er i bruk:

- Når programmet er ferdig.
- Etter 10 minutter hvis et program ikke har startet.

10. RÅD OG TIPS

10.1 Generelt

Følg rådene nedenfor for å sørge for optimale rengjørings- og tørkeresultater i daglig bruk for å beskytte miljøet.

- Å vaske tallerkener i oppvaskmaskinen slik det er beskrevet i brukerhåndboken, bruker vanligvis mindre vann og energi enn å vaske tallerkener for hånd.
- Last oppvaskmaskinen til full kapasitet for å spare vann og energi. For best mulig rengjøringsresultat, ordne gjenstander i kurvene som beskrevet i bruksanvisningen og ikke overbelast kurvene.
- Ikke forhåndsskylt servert for hånd. Vann- og strømforbruket øker. Ved behov kan du velge et program med en forvaskfase.
- Fjern større matrester fra tallerkenene og tøm kopper og glass før du setter dem i produktet.
- Sørg for at gjenstander i kurvene ikke berører eller dekker hverandre. Bare da kan vannet helt nå og vaske opp.
- Velg program i forhold til hva slags vask det er og hvor skittent det er. **ECO** gir mest mulig effektiv bruk av vann og energiforbruk.

- For å forhindre at kalkbelegg bygger seg opp inni produktet:
 - Fyll saltbeholderen når det er nødvendig.
 - Bruk anbefalt dosering av oppvaskmiddel og skyllemiddel.
 - Sørg for at det aktuelle nivået på vannmykneren samsvarer med vannhardheten.
 - Følg instruksjonene i kapittelet «Stell og rengjøring».

10.2 Bruk salt, skyllemiddel og såpe

- Bare bruk salt, skyllemiddel og såpe som er beregnet på oppvaskmaskiner. Andre produkter kan skade produktet.
- I områder med hardt og veldig hardt vann anbefaler vi å bruke enkelt oppvaskmiddel (pudder, gele, tabletter uten tilleggfunksjoner), skyllemiddel og salt separat for optimale rengjørings- og tørkeresultater.
- Oppvaskmiddeltablettene vil ikke løses helt opp ved bruk av korte programmer. Vi anbefaler at du bruker oppvaskmiddeltabletter sammen med lange programmer.

- Bruk alltid riktig mengde vaskemiddel. Utilstrekkelig dosering av vaskemiddel kan føre til dårlige rengjøringsresultater og hardvannsfilm eller flekker på gjenstandene. Hvis du bruker for mye vaskemiddel med mykt eller myknet vann, resulterer det i vaskemiddelrester på oppvasken. Juster mengden vaskemiddel basert på vannets hardhet. Les anvisningene fra produsenten på oppvaskmiddelet.
- Bruk alltid riktig mengde skyllemiddel. Utilstrekkelig dosering av skyllemiddel reduserer tørkeresultatene. Å bruke for mye skyllemiddel resulterer i blålige lag på gjenstandene.
- Forsikre deg om at vannmyknernivået er korrekt. Hvis nivået er for høyt, kan den økte mengden salt i vannet føre til rust på bestikk.

10.3 Slik gjør du om du ikke lenger ønsker å bruke multitabletter

Før du begynner å bruke separat rengjøringsmiddel, salt og skyllemiddel, fullfører du følgende trinn:

1. Still inn det høyeste nivået på vannmykneren.
2. Sikre at beholderne for salt og skyllemiddel er fulle.
3. Start det korteste programmet med en skyllefase. Bruk ikke oppvaskmiddel og sett oppvask i kurvene.
4. Når programmet er ferdig, justerer du vannmykneren i henhold til vannhardheten der du bor.
5. Slik aktiverer du skyllemiddelbeholderen.

10.4 Fylle kurvene

- Bruk alltid hele plassen i kurvene.
- Apparatet skal bare brukes til å vaske artikler som er egnet for oppvaskmaskin.
- Bruk ikke produktet til å vaske gjenstander som er laget av tre, horn, aluminium, tinn eller kobber da de kan sprekke, fordreie, bli misfarget eller hakkete.

- Du må ikke vaske vannabsorberende gjenstander i apparatet (svamper, kjøkkenhåndklær).
- Sett dype gjenstander (kopper, glass og kjeler) med åpningen vendt ned.
- Forsikre deg om at ikke glassenelementene ikke berører hverandre.
- Plasser lette redskaper i den øvre kurven. Forsikre deg om at gjenstandene ikke kan bevege seg fritt.
- Legg bestikk og små gjenstander i bestikkskuffen.
- Flytt den øvre kurven oppover for å gjøre plass til store gjenstander i den nedre kurven.
- Forsikre deg om at spylearmene kan rotere fritt før du starter et program.

10.5 Før du starter et program

Før du starter det valgte programmet må du sørge for at:

- Filtrene er rene og riktig montert.
- Lokket på saltbeholderen er fast.
- Spylearmene er ikke tette.
- Det er nok salt og skyllemiddel (med mindre du bruker kombi-oppvaskmiddeletabletter).
- Ordningen av gjenstandene i kurvene er korrekt.
- Programmet er egnet for typen servise og smussgrad.
- Riktig mengde vaskemiddel brukes.

10.6 Tømme kurvene

1. La serviset avkjøle seg før du tar det ut av produktet. Varme elementer kan lett bli skadet.
2. Tøm den nedre kurven først, og deretter den øvre.



Når programmet er slutt, kan det fortsatt være vann på innsideoverflatene av produktet.

11. PLEIE OG RENGJØRING

⚠ ADVARSEL!

Slå av apparatet og trekk støpselet ut av stikkkontakten før rengjøring og vedlikehold.



Skitne filtre og tette spylearmmer reduserer vaskeresultatet. Kontroller disse elementene jevnlig, og rengjør dem etter behov.

11.1 Innvendig rengjøring

- Rengjør produktet innvendig med en myk, fuktig klut.
- Du må aldri bruke skurende oppvaskmidler, skuresvamber, skarpe gjenstander, sterke kjemikalier, skrubb eller løsemidler.
- Rengjør døren, inkludert gummipakningen, en gang i uken.
- For å opprettholde optimal ytelse for apparatet, bruk et rengjøringsprodukt for oppvaskmaskiner minst annenhver måned. Følg instruksjonene på produktpakningen nøye.
- Bruk det automatiske rengjøringsprogrammet for optimale rengjøringsresultater.
- Ved jevnlig bruk av hurtigprogrammer, kan det bygge seg opp fett og kalk inne i produktet. For å unngå dette, kjør langvarige programmer minst to ganger per måned.

11.2 Fjerne fremmedlegemer

Kontroller filterene og bunnpannen etter hver bruk av oppvaskmaskinen. Fremmedlegemer (f.eks. glass, plast, bein eller tannpikere osv.) reduserer effektiviteten av rengjøringen og kan forårsake skade på avløpspumpen.

⚠ FORSIKTIG!

Hvis du ikke kan fjerne fremmedlegemene, må du kontakte et autorisert servicesenter.

1. Demonter filtersystemet som beskrevet i dette kapitlet.

2. Fjern eventuelle fremmedlegemer manuelt.
3. Sett inn filterene igjen som beskrevet i dette kapitlet.

11.3 Utvendig rengjøring

- Rengjør produktet med en fuktig, myk klut.
- Bare kun nøytrale rengjøringsmidler.
- Du må aldri bruke skurende oppvaskmidler, skuresvamber eller løsemidler.

11.4 Rengjøre filterene

Filtersystemet består av 3 deler.

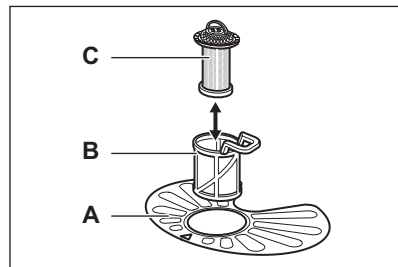

1. Drei filteret (B) mot klokken og fjern det.

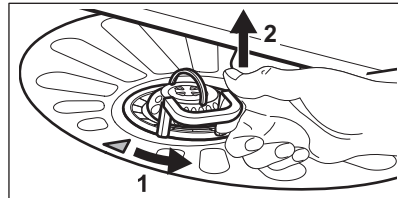

2. Fjern filteret (C) fra filter (B).
3. Fjern det flate filteret (A).
4. Vask filterene.

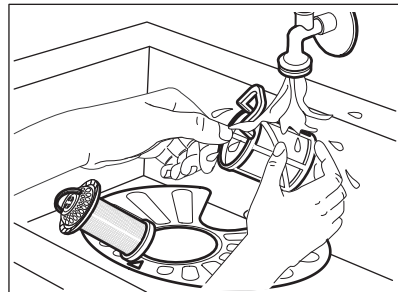

5. Sørg for at det ikke er rester av mat eller jord i eller rundt kanten av sumpen.
6. Sett det flate filteret tilbake på plass (A). Sørg for at det er riktig plassert under de 2 føringene.

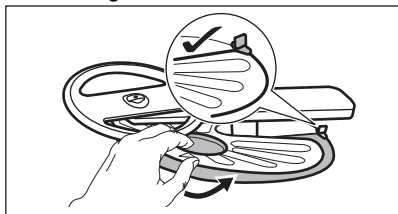

7. Sett sammen filterne (B) og (C) igjen.
8. Sett filteret (B) tilbake i det flate filteret (A). Drei det med klokken til det låses.

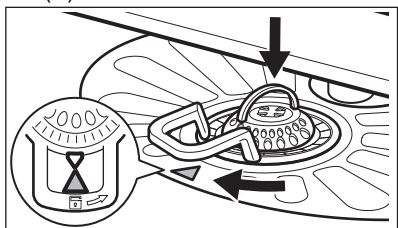

⚠ FORSIKTIG!

En feil plassering på filterne kan føre til dårlige vaskeresultater og skade på produktet.

11.5 Rengjøre den nedre spylearmen

1. For å fjerne den nedre spylearmen, trekk den oppover.

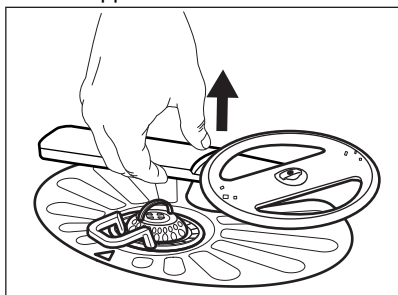

2. Vask spylearmen under rennende vann. Bruk et redskap med tynn spiss, f.eks. en tannpirker, for å fjerne smusspartikler fra hullene. Før vann gjennom hullene for å vaske smusspartikler vekk fra innsiden.

3. For å sette spylearmen tilbake på plass, trykk den nedover.

11.6 Rengjøre den øvre spylearmen

1. Trekk ut den øvre kurven.
2. For å fjerne spylearmen fra kurven, presser du den oppover og vrir den samtidig med klokken.

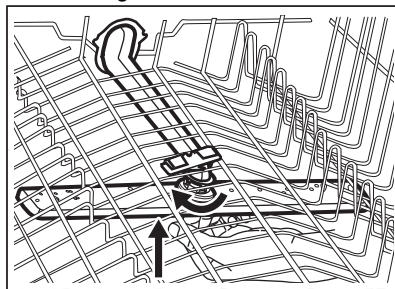

3. Vask spylearmen under rennende vann. Bruk et redskap med tynn spiss, f.eks. en tannpirker, for å fjerne smusspartikler fra hullene. Før vann gjennom hullene for å vaske smusspartikler vekk fra innsiden.
4. For å remontere spylearmen, presser du den oppover og vrir den samtidig mot klokken til den låses på plass.

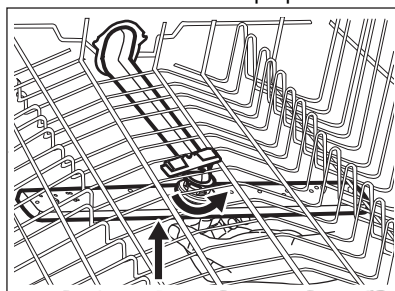

11.7 Rengjør topp spylearm

Topp spylearmen er plassert på taket av produktet. Spylearmen (C) er installert i innløpsslangen (A) med monterings-elementet (B).

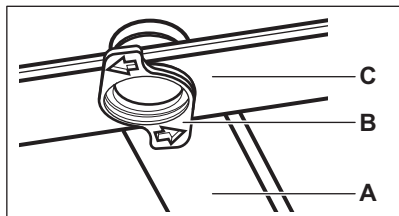

1. Løsne stopperne på sidene av glideskinnene på bestikkskuffen og trekk skuffen ut.

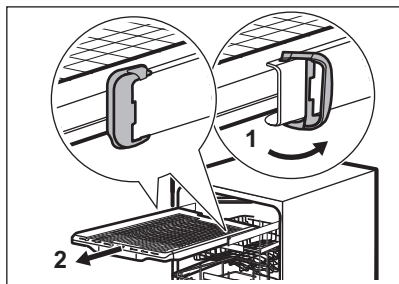

2. Flytt den øvre kurven til laveste nivå for å nå spylearmen lettere.
3. For å løsne spylearmen (C) fra leveringslangen (A), skru monteringsselementet (B) til venstre og dra spylearmen nedover.
4. Vask spylearmen under rennende vann. Bruk et redskap med tynn spiss, f.eks. en tannpirker, for å fjerne smusspartikler fra hullene. Før vannet gjennom hullene for å vaske smusspartikler vekk fra innsiden.
5. For å sette spylearmen (C) på plass, sett inn monteringsselementet (B) i spylearmen og fest den i leveringslangen (A), ved å skru den til høyre. Påse at monteringsselementet låses på plass.
6. Monter bestikkskuffen på glideskinner og blokker stoppene.

12. FEILSØKING

⚠ ADVARSEL!

Uriktig reparasjon av produktet kan utgjøre fare for brukerens sikkerhet. Alle reparasjoner må utføres av kvalifisert personell.

De aller fleste problemene som oppstår under daglig bruk kan løses uten å måtte ta kontakt med et autorisert servicesenter.

Se tabellen nedenfor for informasjon om mulige problemer.

Ved enkelte problemer viser displayet en alarmkode.

Problem og alarmkode	Mulig årsak og løsning
Produktet starter ikke.	<ul style="list-style-type: none"> • Påse at støpselet er tilkoblet stikkkontakten. • Påse at det ikke er skadede sikringer i sikringsskapet.
Programmet starter ikke.	<ul style="list-style-type: none"> • Sørg for at døren på produktet er lukket. • Trykk på startknappen. • Hvis utsatt start er valgt, avbryt innstillingen eller vent til nedtellingen avsluttes. • Produktet gjenlader harpiksen i vannmykneren. Proseedyrens varighet er omtrent 5 minutter.

Problem og alarmkode	Mulig årsak og løsning
Produktet tar ikke inn vann. Displayet viser i10 eller i11 .	<ul style="list-style-type: none"> • Sørg for at vannkranen er åpen. • Sørg for at trykket til vannforsyningen ikke er for lavt. Kontakt det lokale vannverket for å få tak i denne informasjonen. • Kontroller at vannkranen ikke er tett. • Kontroller at filteret i inntaksslengen ikke er tett. • Sørg for at inntaksslengen ikke er knekt eller bøyd.
Produktet tømmer ikke vannet. Displayet viser i20 .	<ul style="list-style-type: none"> • Sørg for at avløpsrøret ikke er tett. • Kontroller at det innvendige filtersystemet ikke er tett. • Kontroller at avløpsslengen ikke er knekt eller bøyd.
Lekkasjestoppssystemet er på. Displayet viser i30 .	<ul style="list-style-type: none"> • Steng vannkranen. • Se til at produktet er riktig installert. • Sørg for at kurvene er lastet som anvist i brukerveiledningen.
Feil i deteksjonssensoren for vann-ivå. Displayet viser i41 – i44 .	<ul style="list-style-type: none"> • Kontroller at filtrene er rene. • Slå produktet av og på.
Feil i vaskepumpen eller avløps-pumpen. Displayet viser i51 – i59 eller i5A – i5F .	<ul style="list-style-type: none"> • Slå produktet av og på.
Temperaturen på vannet inne i produktet er for høy, eller det oppsto en feil med temperatursensoren. Displayet viser i61 eller i69 .	<ul style="list-style-type: none"> • Sørg for at inntaksvannets temperatur ikke overstiger 60 °C. • Slå produktet av og på.
Teknisk feilfunksjon i produktet. Displayet viser iC0 eller iC3 .	<ul style="list-style-type: none"> • Slå produktet av og på.
Vannivået i produktet er for høyt. Displayet viser iF1 .	<ul style="list-style-type: none"> • Slå produktet av og på. • Kontroller at filtrene er rene. • Kontroller at uttaksslengen er montert i riktig høyde over gulvet. Se installasjonsanvisningene.
Produktet stopper og starter flere ganger under bruk.	<ul style="list-style-type: none"> • Det er normalt. Det gir beste vaskeresultat, og sparer energi.
Programmet tar for lang tid	<ul style="list-style-type: none"> • Hvis utsatt start er valgt, avbryt innstillingen eller vent til nedtellingen avsluttes. • Aktivering av tilvalg kan øke programvarigheten.
Den viste programvarigheten er forskjellig fra varigheten i tabellen for forbruksverdier.	<ul style="list-style-type: none"> • Vanntrykk og -temperatur, variasjoner i strømtilførsel samt tilvalg, mengden oppvask som er satt inn og hvor tilsmuttet den er kan endre programvarigheten.
Tiden som gjenstår i displayet øker, og hopper til nær slutten av programvarigheten.	<ul style="list-style-type: none"> • Dette er ikke en feil. Produktet fungerer som det skal.
Liten lekkasje fra døren.	<ul style="list-style-type: none"> • Produktet står ikke i vater. Løsne eller stramme de regulerbare bena (hvis nødvendig). • Døren til produktet står ikke sentrert i forhold til karet. Juster den bakre foten (hvis nødvendig).

Problem og alarmkode	Mulig årsak og løsning
Døren til produktet er vanskelig å lukke.	<ul style="list-style-type: none"> • Produktet står ikke i vater. Løsne eller stramme de regulerbare bena (hvis nødvendig). • Deler av serviset stikker ut av kurvene.
Produktets dør åpnes under vaskesyklusen.	<ul style="list-style-type: none"> • AirDry-funksjonen er aktivert. Du kan deaktivere funksjonen. Se Innstillinger.
Rasle- eller bankelyder fra innsiden av produktet.	<ul style="list-style-type: none"> • Serviset er ikke plassert riktig i kurvene. Se brosjyren om å laste kurvene. • Pass på at spylearmene kan rotere fritt.
Produktet utløser sikringen.	<ul style="list-style-type: none"> • Det er ikke tilstrekkelig strømstyrke til å forsyne alle produkter som brukes samtidig. Kontroller strømstyrken i kretsen og målerkapasiteten, eller slå av et av produktene som er i bruk. • Intern elektrisk feil på produktet. Kontakt et autorisert servicesenter.
Produktet er slått på, men fungerer ikke. Displayet viser PF .	<ul style="list-style-type: none"> • Strømtilførselen er utenfor driftsområdet. Vaskesyklusen avbrytes midlertidig og gjenopptar automatisk når strømmen gjenopprettes.
Produktet slår seg av under drift.	<ul style="list-style-type: none"> • Komplette strømbrudd. Vaskesyklusen avbrytes midlertidig og gjenopptar automatisk når strømmen gjenopprettes.



Slå produktet av og på etter at du har sjekket produktet. Kontakt et godkjent servicesenter hvis feilen oppstår igjen.

ADVARSEL!

Vi anbefaler ikke å bruke produktet før problemet er løst. Koble fra produktet, og ikke koble det til igjen før du er sikker på at det fungerer som det skal.

12.1 Oppvask- og tørkeresultater er ikke tilfredsstillende

Problem	Mulig årsak og løsning
Dårlige vaskeresultater.	<ul style="list-style-type: none"> • Referer til Daglig bruk, Råd og Tips og til brosjyren om fylling av kurvene. • Bruk mer intensive vaskeprogrammer. • Aktiver ExtraPower-alternativet for å forbedre vaskeresultater av et valgt program. • Rengjør dysene og filterne på spylearmen. Se Stell og rengjøring.
Dårlige tørkeresultater.	<ul style="list-style-type: none"> • Serviset ble liggende for lenge i det lukkede produktet. Aktiver AirDry for å slå på automatisk åpning av døren og for å forbedre tørkeytelsen. • Det er tomt for glansmiddel eller doseringen er ikke tilstrekkelig. Fyll glansmiddelbeholderen eller sett doseringen til et høyere nivå. • Glansmiddelet kan være årsaken. • Bruk alltid glansmiddel, selv med multitabletter. • Det kan være at plastgjenstander må tørkes i håndkle. • Tørkefasen er ikke en del av vaskeprogrammet. Referer til programtabellen.
Hvitaktige striper eller blålig belegg på glass og serise.	<ul style="list-style-type: none"> • For mye glansmiddel slippes ut. Juster doseringen til et lavere nivå. • Mengden oppvaskmiddel er for høy.

Problem	Mulig årsak og løsning
Flekker og tørre vandråper på glass og servise.	<ul style="list-style-type: none"> • Det er ikke tilstrekkelig med glansmiddel. Juster doseringen til et høyere nivå. • Glansmiddelet kan være årsaken.
Innsiden av produktet er vått.	<ul style="list-style-type: none"> • Dette er ikke en feil ved produktet. Fuktig luft kondenserer på produktets vegger.
Uvanlig skum under vasking.	<ul style="list-style-type: none"> • Bruk oppvaskmiddelet som er beregnet spesifikt for oppvaskmaskiner. • Bruk vaskemiddel fra en annen produsent. • Ikke forhåndsskylt under rennende vann.
Spor av rust på bestikk.	<ul style="list-style-type: none"> • Det er for mye salt i vannet som brukes til vasking. Referer til innstilling for vannmykner. • Bestikk av sølv og rustfritt stål ble plassert sammen. Unngå å sette ting i sølv og rustfritt stål i nærheten av hverandre.
Rester av oppvaskmiddel igjen i beholderen når programmet er slutt.	<ul style="list-style-type: none"> • Oppvaskmiddeltablettene ble sittende fast i beholderen og ble derfor ikke godt nok vasket bort av vannet. • Vann kan ikke vaske bort vaskemiddel fra beholderen. Påse at spylearmene ikke er blokkerte eller tette. • Sørg for at gjenstandene i kurvene ikke hindrer at lokket på oppvaskmiddelbeholderen åpnes.
Det er lukt inne i produktet.	<ul style="list-style-type: none"> • Referer til kapittelet Stell og rengjøring. • Start -programmet med et avkalkingsmiddel eller et rengjøringsprodukt beregnet for oppvaskmaskiner.
Kalkrester på servise, i produktet og på innsiden av døren.	<ul style="list-style-type: none"> • Saltnivået er lavt, kontroller etterfyllingsindikatoren. • Lokket på saltbeholderen er løs. • Springvannet ditt er hardt. Referer til innstilling for vannmykner. • Bruk salt og still inn på regenerering av vannmykner når multifunksjonstabletter brukes. Referer til innstilling for vannmykner. • Start -programmet med et avkalkingsmiddel beregnet for oppvaskmaskiner. • Hvis kalkavleiringer vedvarer, rengjør produktet med egnede vaskemidler. • Prøv et annet rengjøringsmiddel. • Kontakt produsenten av oppvaskmiddelet.
Matt, misfarget eller skår i servise.	<ul style="list-style-type: none"> • Sørg for at gjenstander som er egnet for oppvaskmaskiner vaskes i produktet. • Fyll og tøm kurvene forsiktig. Se brosjyren om fylling av kurvene. • Plasser skjøre gjenstander i den øvre kurven. • Aktiver GlassCare-alternativet for å sørge for at glasstøy og delikate gjenstander blir tatt spesielt vare på.

Referer til Før førstegangs bruk, Daglig bruk eller Råd og Tips for andre mulige årsaker.

13. TEKNISKE DATA

Mål	Bredde/høyde/dybde (mm)	597 / 818 - 878 / 576
-----	-------------------------	-----------------------

Elektrisk tilkobling 1)	Spenning (V)	200 - 240
	Frekvens (Hz)	50 - 60
Vannforsyningstrykk	Min. / maks. MPa (bar)	0.05 (0.5) / 1 (10)
Vannforsyning	Kaldt vann eller varmt vann (°C) 2)	min. 5 - maks. 60
Kapasitet	Kuverter	14

1) Referer til typeskiltet for andre verdier.

2) Hvis varmtvannet kommer fra alternativ energikilde (for eksempel solcellepaneler), bruk varmtvannsforsyningen for å redusere strømforbruket.

13.1 Kobling til EU EPREL-databasen

QR-koden på energietiketten som fulgte med produktet, gir en nettløse til registreringen av dette produktet i EU EPREL-databasen.

Oppbevar energietiketten kun for henvisning med denne brukerhåndboken samt alle andre dokumenter som fulgte med produktet.

Det er også mulig å finne informasjonen relatert til ytelsen til produktet i EU EPREL-databasen med koblingen <https://eprel.ec.europa.eu> og modellnavnet, samt produktnummeret som du finner på merkeskiltet til produktet. Referer til kapittelet «Produktbeskrivelse».

14. BESKYTTELSE AV MILJØET

Resirkuler materialer som er merket med symbolet . Legg emballasjen i riktige beholdere for å resirkulere det. Bidrar til å beskytte miljøet, menneskers helse og for å resirkulere avfall av elektriske og elektroniske produkter. Ikke kast produkter som er merket

med symbolet  sammen med husholdningsavfallet. Produktet kan leveres der hvor tilsvarende produkt selges eller på miljøstasjonen i kommunen. Kontakt kommunen for nærmere opplysninger.







electrolux.com

117823790-A-202025



CE